

КАТАЛОГ ЗАПАСНЫХ ЧАСТЕЙ ЧАСОВ

**CATALOGUE OF SPARE PARTS
FOR WATCHES**

KATALOG VON UHRENBESTANDTEILEN

**CATALOGUE DES PIECES
DE RECHANGE DES MONTRES**

**CATALOGO DE PIEZAS
DE REPUESTO PARA RELOJES**

Часть 2

Part 2

Teil 2

Partie 2

Parte 2

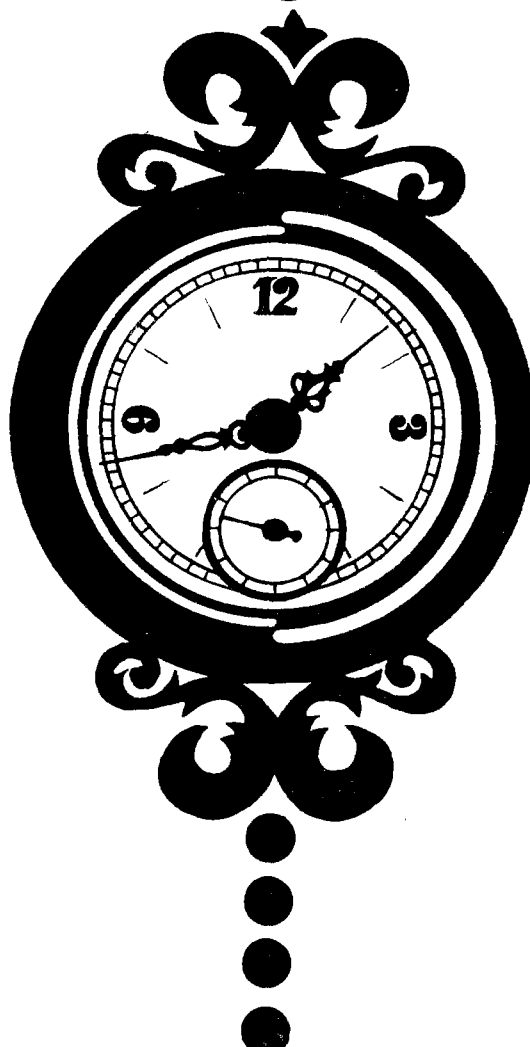

SSSR·MOSKVA

КАТАЛОГ ЗАПАСНЫХ ЧАСТЕЙ ЧАСОВ
CATALOGUE OF SPARE PARTS FOR WATCHES
KATALOG VON UHRENBESTANDTEILEN
CATALOGUE DES PIECES DE RECHANGE DES MONTRES
CATALOGO DE PIEZAS DE REPUESTO PARA RELOJES



ЛУЧ LUCH



СЛАВА SLAVA



ЯНТАРЬ JANTAR



МАЯК MAJAK



ВОСТОК WOSTOK



СЕВАНИ SEVANI

ЧАСЫ · WATCHES · UHREN · MONTRES · RELOJES

ЛУЧ LUCHI

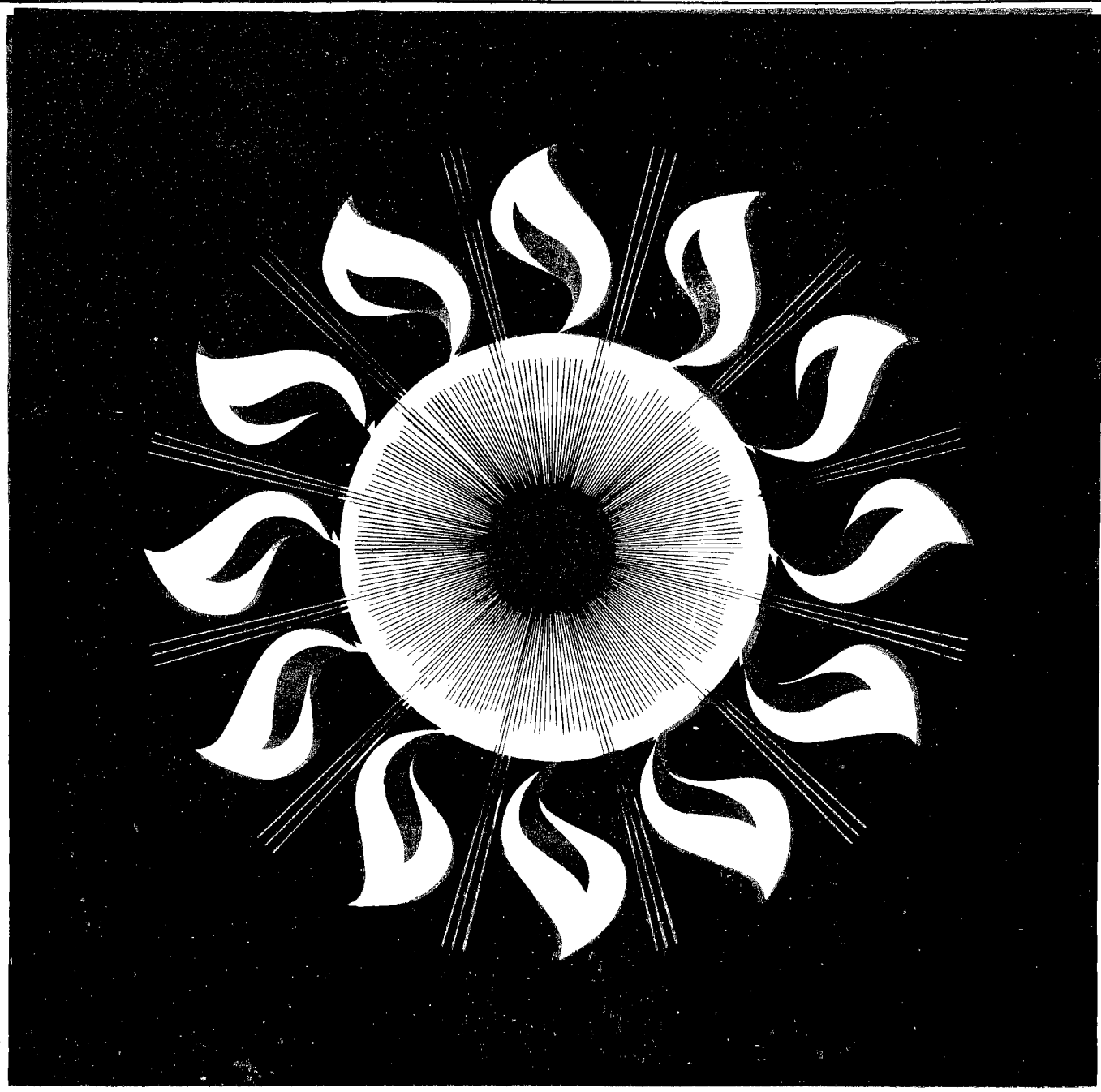

ЛУЧ LUSCH



Без секундной стрелки, анкерный ход, 17 рубиновых камней, противоударное устройство, период колебания 0,333 с (1/3 с)

No second hand, lever escapement, 17 rubies, shockproof device, swing period 0.333 s. (1/3 s.)

Ohne Sekundenzeiger, Ankerhemmung, 17 Rubinsteine, Stoßsicherung, Schwingungsdauer der Unruh 0,333 Sek. (1/3 Sek.)

Sans aiguille de seconde, échappement à ancre, 17 rubis, dispositif antichoc, période d'oscillation: 0,333 s. (1/3 s.)

Sin segundero, escape de áncora, 17 rubíes, dispositivo amortiguador, período de oscilación 0,333 seg (1/3 seg)

1301

КАЛИБР
CALIBRE
KALIBER
CALIBRE
CALIBRE

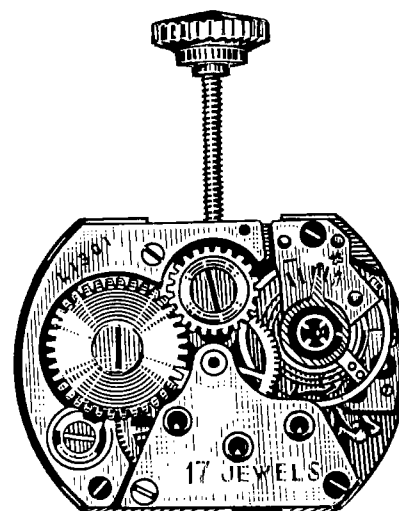
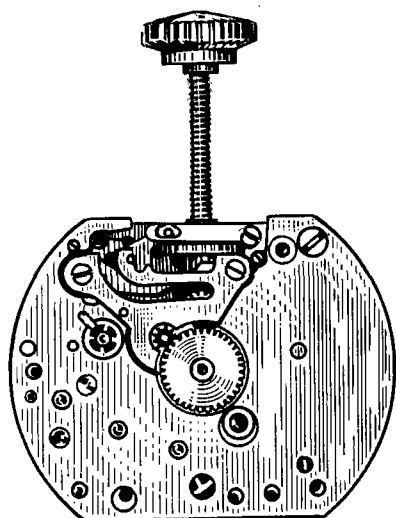

Калибр • Calibre • Kaliber • Calibre • Calibre

Ø 13 мм (mm), H=3,4 мм (mm)

1301

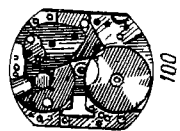

5750/1



110

5110
5105
5121/1



105



121/1



125



5125



5708

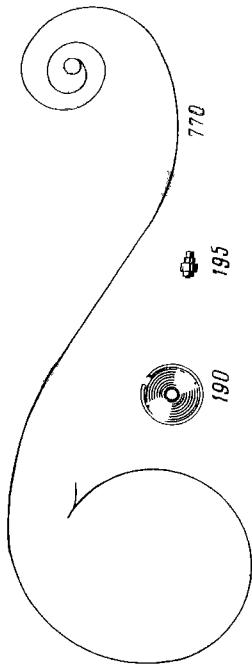

770



180/1



185



190



195



415



420



422



5420



732



733



730



728



720



705



210



220



200



201



740



741



738



355



356



710



714



445



443



260



450



498



425



5425



410



502



440

4H 651M 96



240



479



407



631



630



648



646



645/1



604



611



610



616



621



602



601



603



620



645/M



645/1

1301

№ детали Part No. Teilnummer N° de la pièce N° de la pieza	Наименование Description Benennung Dénomination Denominación	№ детали Part No. Teilnummer N° de la pièce N° de la pieza	Наименование Description Benennung Dénomination Denominación
100	Платина Plate Werkplatte Platine Platina	201	Центральное колесо с трибом без минутника Centre wheel and pinion without cannon pinion Minutenrad mit Trieb ohne Minutenrohr
105	Мост барабанный Barrel bridge Federhausbrücke Pont de barillet Puente de cubo		Roue de centre sans chaussée Rueda de centro sin cañón de minutos
110	Мост колесной передачи (ангренажный) Train wheel bridge Räderwerkbrücke Pont de rouage (finissage) Puente de rodaje	210	Промежуточное колесо с трибом Third wheel and pinion Kleinbodenrad mit Trieb Roue moyenne Rueda primera
121/1	Мост балансировый Balance cock Unruhkloben Coq Puente de volante	220	Секундное колесо с трибом Fourth wheel and pinion Sekundenrad mit Trieb Roue de seconde Rueda de segundos
125	Мост анкерной вилки Pallet cock Ankerkloben Pont d'ancre Puente de áncora (de horquilla)	240	Минутный триб (минутник) Cannon pinion Minutentrieb (Minutenrohr) Chaussée (lanternée) Cañón de minutos (con muesca de apretar)
180/1	Барабан с валом и пружиной Barrel with arbour and mainspring Federhaus mit Federwelle und Feder Barillet complet (avec ressort) Cubo completo (con muelle)	250	Часовое колесо Hour wheel Stundenrad Roue des heures Rueda de horas
185	Корпус барабана Barrel drum Federhaustrommel Tambour de barillet Cubo sin tapa	260	Вексельное колесо Minute wheel Wechselrad Roue de minuterie Rueda de minutería
190	Крышка барабана Barrel cover Federhausdeckel Couvercle de barillet Tapacubo	301	Регулятор Regulator Rucker Raquette Raqueta
195	Вал барабана Barrel arbour Federwelle Arbre de barillet Arbol de cubo	324	Противоударное устройство, верхнее Shockproof device, upper Stoßsicherung, oben Dispositif antichoc, dessus Dispositivo amortiguador, superior
200	Центральное колесо с трибом и минутником Centre wheel and pinion with cannon pinion Minutenrad mit Trieb und Minutenrohr Roue de centre avec chaussée Rueda de centro con cañón de minutos	325	Противоударное устройство, нижнее Shockproof device, lower Stoßsicherung, unten Dispositif antichoc, dessous Dispositivo amortiguador, inferior
		355	Замок регулятора Regulator key Rückerschlüssel Clef de raquette Llave de raqueta

№ детали Part No. Teilnummer N° de la pièce N° de la pieza	Наименование Description Benennung Dénomination Denominación	№ детали Part No. Teilnummer N° de la pièce N° de la pieza	Наименование Description Benennung Dénomination Denominación
356	Штифт регулятора Regulator pin Rückerstift Goupille de raquette Pasador de raqueta	445	Пружина переводного рычага (фиксатор) Setting lever spring Stellhebelfeder (Riegel) Ressort de tirette Muelle de tirete
401	Заводной вал Winding stem Aufzugwelle Tige de remontoir Tija de "remontoir"	450	Переводное колесо Setting wheel Zeigerstellrad Renvoi Rueda de transmisión
407	Кулачковая муфта Clutch wheel Schiebetrieb Pignon coulant Píñon corredizo	479	Пружина переводного рычага Pressure spring for setting lever Niederhaltefeder für Stellhebel Ressort d'appui de tirette Muelle de apretar de tirete
410	Заводной триб Winding pinion Aufzugtrieb Pignon de remontoir Píñon de "remontoir"	498	Шайба фрикционная Friction washer Friktionsscheibe Rondelle de friction Rodaja de fricción (de apretar)
415	Барабанное колесо Ratchet wheel Sperrad Rochet Rochete	502	Вал переводного рычага Setting lever axle Stellhebelwelle Axe de tirette Eje de tirete
420	Заводное колесо Crown wheel Kronrad Roue de couronne Rueda de corona	601	Камень центрального колеса, верхний Jewel for centre wheel, upper Stein für Minutenrad, oben Pierre de roue de centre, dessus Piedra de rueda de centro, superior
422	Кольцо заводного колеса Crown wheel ring Kronradring Bague de roue de couronne Anillo de rueda de corona	602	Камень центрального колеса, нижний Jewel for centre wheel, lower Stein für Minutenrad, unten Pierre de roue de centre, dessous Piedra de rueda de centro, inferior
425	Собачка Click Sperrkegel Cliquet Trinquete	603	Камень промежуточного колеса, верхний Jewel for intermediate wheel, upper Stein für Zwischenrad, oben Pierre de roue intermédiaire, dessus Piedra de rueda intermedia, superior
430	Пружина собачки Click spring Sperrkegelfeder Ressort de cliquet Muelle de trinquete	604	Камень промежуточного колеса, нижний Jewel for intermediate wheel, lower Stein für Zwischenrad, unten Pierre de roue intermédiaire, dessous Piedra de rueda intermedia, inferior
435	Заводной рычаг Clutch lever Wippe Bascule Báscula	610	Камень секундного колеса, верхний Jewel for fourth wheel, upper Stein für Sekundenrad, oben Pierre de roue de seconde, dessus Piedra de rueda de segundos, superior
440	Пружина заводного рычага Clutch lever spring Wippenfeder Ressort de bascule Muelle de báscula	611	Камень секундного колеса, нижний Jewel for fourth wheel, lower Stein für Sekundenrad, unten Pierre de roue de seconde, dessous Piedra de rueda de segundos, inferior
443	Переводной рычаг Setting lever Stellhebel Tirette Tirete		

№ детали Part No. Teilnummer N° de la pièce N° de la pieza	Наименование Description Benennung Dénomination Denominación	№ детали Part No. Teilnummer N° de la pièce N° de la pieza	Наименование Description Benennung Dénomination Denominación
615	Камень анкерного колеса, верхний Jewel for escape wheel, upper Stein für Ankerrad, oben Pierre de roue d'ancre, dessus Piedra de rueda de áncora, superior	705	Анкерное колесо с трибом Escape wheel and pinion Ankerrad mit Trieb Roue d'ancre pivotée Rueda de áncora pivoteada
616	Камень анкерного колеса, нижний Jewel for escape wheel, lower Stein für Ankerrad, unten Pierre de roue d'ancre, dessous Piedra de rueda de áncora, inferior	710	Анкерная вилка с осью Jewelled pallet fork and staff Anker mit Welle Ancre montée Ancora ajustada
620	Камень оси анкерной вилки, верхний Jewel for pallet staff, upper Stein für Anker, oben Pierre d'ancre, dessus Piedra de áncora (de horquilla), superior	714	Ось анкерной вилки Pallet staff Ankerwelle Tige d'ancre Tija de áncora
621	Камень оси анкерной вилки, нижний Jewel for pallet staff, lower Stein für Anker, unten Pierre d'ancre, dessous Piedra de áncora (de horquilla), inferior	720	Баланс с осью и двойным роликом Balance with roller, pivoted Unruh mit Welle und Hebelscheibe Balancier pivoté avec plateau Volante pivoteado con platillo
630	Камень баланса, верхний Jewel for balance, upper Stein für Unruh, oben Pierre de balancier, dessus Piedra de volante, superior	721	Баланс с волоском, отрегулированный Balance complete with hairspring, regulated Unruh mit Spirale, reguliert Balancier avec spirale, réglé Volante con espiral, regulado
631	Камень баланса, нижний Jewel for balance, lower Stein für Unruh, unten Pierre de balancier, dessous Piedra de volante, inferior	728	Ось баланса Balance staff Unruhwelle Axe de balancier Eje de volante
645/1	Накладной камень баланса, верхний Cap jewel for balance, upper Deckstein für Unruh, oben Pierre de contre-pivot de balancier, dessus Piedra de contrapivote de volante, superior	730	Двойной ролик Roller Hebelscheibe Plateau Platillo
645/11	Накладной камень баланса, нижний Cap jewel for balance, lower Deckstein für Unruh, unten Pierre de contre-pivot de balancier, dessous Piedra de contrapivote de volante, inferior	732	Волосок Hairspring Spirale Spiral Espiral
646	Входная палета Entry pallet jewel Eingangs-Hebungsstein Levée d'entrée Paleta de áncora (entrada)	733	Волосок с колодкой Colleted hairspring Spirale mit Rolle Spiral virole Espiral con virola
647	Выходная палета Exit pallet jewel Ausgangs-Hebungsstein Levée de sortie Paleta de áncora (salida)	736	Колодка для волоска Collet for hairspring Spiralrolle Virole pour spirale Virola para espiral
648	Эллипс Roller jewel Hebelstein Ellipse Clavija de platillo (ellipse)	738	Колонка для волоска Stud for hairspring Spiralklotzchen Piton pour spirale Pitón redondo para espiral
		740	Штифт колонки Hairspring stud pin Spiralklotzchenstift Goupille de piton Pasador de pitón

№ детали Part No. Teilnummer N° de la piece N° de la pieza	Наименование Description Benennung Denomination Denominación	№ детали Part No. Teilnummer N° de la pièce N° de la pieza	Наименование Description Benennung Denomination Denominación
741	Штифт колодки Hairspring collet pin Spiralrollenstift Goupille de virole Pasador de virola	5445	Винт пружины переводного рычага (фиксатора) Screw for setting lever spring Schraube für Stellhebelfeder (für Riegel) Vis de ressort de tirette Tornillo de muelle de tirete
770	Заводная пружина Mainspring Aufzugfeder Ressort de barillet Muelle real (cuerda)	5479	Винт пружины переводного рычага Screw for setting lever pressure spring Schraube für Niederhaltefeder Vis de ressort de tirette Tornillo de muelle de apretar de tirete
5105	Винт моста барабанного Barrel bridge screw Schraube für Federhausbrücke Vis de pont de barillet Tornillo de puente de cubo	5720	Винт баланса Balance screw Unruhschraube Vis de balancier Tornillo de volante
5110	Винт моста колесной передачи Train wheel bridge screw Schraube für Räderwerkbrücke Vis de pont de rouage Tornillo de puente de rodaje	5738	Винт колонки волоска Hairspring stud screw Schraube für Spiralklotzchen Vis de piton pour spiral Tornillo de pitón redondo para espiral
5121/1	Винт моста балансового Balance cock screw Schraube für Unruhkloben Vis de coq Tornillo de puente de volante	5750	Винт циферблата Dial screw Schraube für Zifferblatt Vis de cadran Tornillo de esfera
5125	Винт моста анкерной вилки Pallet cock screw Schraube für Ankerkloben Vis de pont d'ancre Tornillo de puente de áncoa	5750/1	Винт циферблата Dial screw Schraube für Zifferblatt Vis de cadran Tornillo de esfera
5415	Винт барабанного колеса Ratchet wheel screw Schraube für Sperrad Vis de rochet Tornillo de rochete	ЧН-651М-96	Пружина фиксирующая Stop spring Blockierfeder Ressort de maintien Muelle fijador
5420	Винт заводного колеса Crown wheel screw Schraube für Kronrad Vis de roue de couronne Tornillo de rueda de corona		
5425	Винт собачки Click screw Schraube für Sperrkegel Vis de cliquet Tornillo de trinquete		

ЛУЧ LUCH



Без секундной стрелки, анкерный ход, 17 рубиновых камней, период колебания 0,333 с (1/3 с.)

No second hand, lever escapement, 17 rubies, swing period 0.333 s. (1/3 s.)

Ohne Sekundenzeiger, Ankerhemmung, 17 Rubinsteine, Schwingungsdauer der Unruh 0,333 Sek. (1/3 Sek.)

Sans aiguille de seconde, échappement à ancre, 17 rubis, période d'oscillation: 0,333 s. (1/3 s.)

Sin segundero, escape de áncora, 17 rubíes, período de oscilación 0,333 seg. (1/3 seg.)

1300A

КАЛИБР
CALIBRE
KALIBER
CALIBRE
CALIBRE

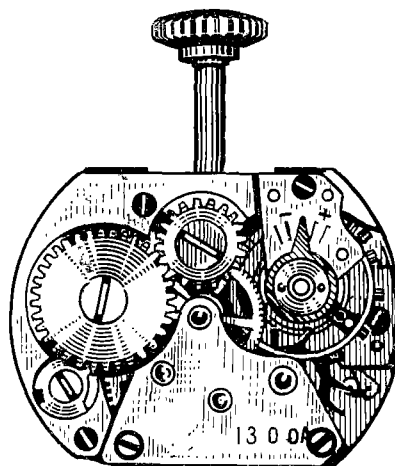
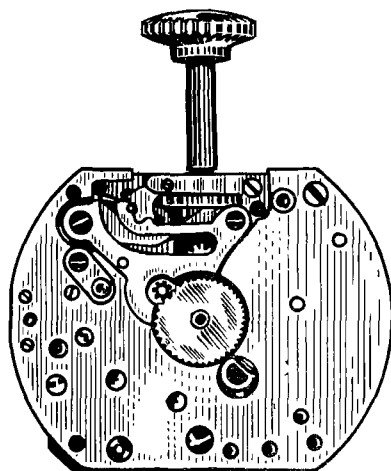

Калибр • Calibre • Kaliber • Calibre • Calibre
Ø 13 мм (mm), H=3,4 мм (mm)

1300A

3750/1

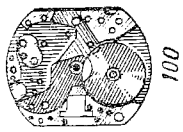

5705
5710
5721

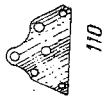
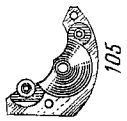

5750

5738



330

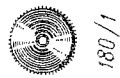
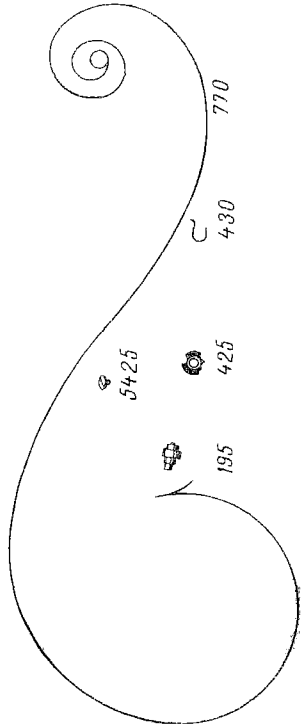

5425

425



5415

422

5420

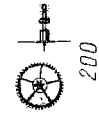

730



5720



240

723

5720

733

355

710

443

407

401

250

479

5479



714

5125

445

410

450

260

440

498

740

741

356

710

445

410

450

260

440

498

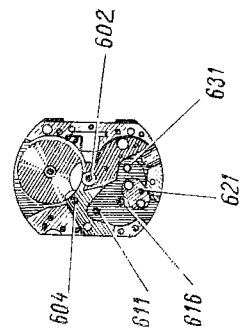

610

630

645/1

645/II

620

646

647

648

603

601

615

631

621

1300A

№ детали Part No Teilnummer N° de la pièce N° de la pieza	Наименование Description Benennung Dénomination Denominación	№ детали Part No Teilnummer N° de la pièce N° de la pieza	Наименование Description Benennung Dénomination Denominación
100	Платина Plate Werkplatte Platine Platina	201	Центральное колесо с трибом без минутника Centre wheel and pinion without cannon pinion Minutenrad mit Trieb ohne Minutenrohr
105	Мост барабанный Barrel bridge Federhausbrücke Pont de barillet Puente de cubo	210	Промежуточное колесо с трибом Third wheel and pinion Kleinbodenrad mit Trieb Roue moyenne Rueda primera
110	Мост колесной передачи (ангренажный) Train wheel bridge Räderwerkbrücke Pont de rouage (finissage) Puente de rodaje	220	Секундное колесо с трибом Fourth wheel and pinion Sekundenrad mit Trieb Roue de seconde Rueda de segundos
121	Мост балансowy Balance cock Unruhklöben Coq Puente de volante	240	Минутный триб (минутник) Cannon pinion Minutentrieb (Minutenrohr) Chaussée (lanternée) Cañón de minutos (con muesca de apretar)
125'	Мост анкерной вилки Pallet cock Ankerklöben Pont d'ancre Puente de ancora (de horquilla)	250	Часовое колесо Hour wheel Stundenrad Roue des heures Rueda de horas
180/1	Барабан с валом и пружиной Barrel with arbour and mainspring Federhaus mit Federwelle und Feder Barillet complet (avec ressort) Cubo completo (con muelle)	260	Вексельное колесо Minute wheel Wechselrad Roue de minuterie Rueda de minutería
185	Корпус барабана Barrel drum Federhaustrommel Tambour de barillet Cubo sin tapa	301	Регулятор Regulator Rucker Raquette Raqueta
190	Крышка барабана Barrel cover Federhausdeckel Couvercle de barillet Tapacubo	311	Накладка с камнем для баланса верхняя Upper cap jewel with end piece, for balance Ruckerplättchen mit Stein, oben Coqueret empierré pour balancier, dessus Placa de contrapivote engastada para volante, superior
195	Вал барабана Barrel arbour Federwelle Arbre de barillet Arbol de cubo	330	Накладка с камнем для баланса, нижняя Lower cap jewel with end piece, for balance Ruckerplättchen mit Stein, unten Plaque de contre-pivot empierrée, pour balancier, dessous Placa de contrapivote engastada para volante, inferior
200	Центральное колесо с трибом и минутником Centre wheel and pinion with cannon pinion Minutenrad mit Trieb und Minutenrohr Roue de centre avec chaussée Rueda de centro con cañón de minutos		

№ детали Part No Teilnummer N° de la pièce N° de la pieza	Наименование Description Benennung Denomination Denominación	№ детали Part No. Teilnummer N° de la pièce N° de la pieza	Наименование Description Benennung Denomination Denominación
355	Замок регулятора Regulator key Ruckerschlossel Clef de raquette Llave de raqueta	443	Переводной рычаг Setting lever Stellhebel Tirette Tirete
356	Штифт регулятора Regulator pin Ruckerstift Goupille de raquette Pasador de raqueta	445	Пружина переводного рычага (фиксатор) Setting lever spring Stellhebelfeder (Riegel) Ressort de tirette Muelle de tirete
401	Заводной вал Winding stem Aufzugwelle Tige de remontoir Tija de "remontoir"	450	Переводное колесо Setting wheel Zeigerstellrad Renvoi Rueda de transmision
407	Кулачковая муфта Clutch wheel Schiebetrieb Pignon coulant Pignon corredizo	479	Пружина переводного рычага Pressure spring for setting lever Niederhaltefeder fur Stellhebel Ressort d'appui de tirette Muelle de apretar de tirete
410	Заводной триб Winding pinion Aufzugtrieb Pignon de remontoir Piñón de "remontoir"	498	Шайба фрикционная Friction washer Friktionsscheibe Rondelle de friction Rodaja de fricción (de apretar)
415	Барабанное колесо Ratchet wheel Sperrrad Rochet Rochete	601	Камень центрального колеса, верхний Jewel for centre wheel, upper Stein fur Minutenrad, oben Pierre de roue de centre, dessus Piedra de rueda de centro, superior
420	Заводное колесо Crown wheel Kronrad Roue de couronne Rueda de corona	602	Камень центрального колеса, нижний Jewel for centre wheel, lower Stein fur Minutenrad, unten Pierre de roue de centre, dessous Piedra de rueda de centro, inferior
422	Кольцо заводного колеса Crown wheel ring Kronradring Bague de roue de couronne Anillo de rueda de corona	603	Камень промежуточного колеса, верхний Jewel for intermediate wheel, upper Stein fur Zwischenrad, oben Pierre de roue intermédiaire, dessus Piedra de rueda intermedia, superior
425	Собачка Click Sperrkegel Cliquet Trinquete	604	Камень промежуточного колеса, нижний Jewel for intermediate wheel, lower Stein fur Zwischenrad, unten Pierre de roue intermédiaire, dessous Piedra de rueda intermedia, inferior
430	Пружина собачки Click spring Sperrkegelfeder Ressort de cliquet Muelle de trinquete	610	Камень секундного колеса, верхний Jewel for fourth wheel, upper Stein fur Sekundenrad, oben Pierre de roue de seconde, dessus Piedra de rueda de segundos, superior
435	Заводной рычаг Clutch lever Wippe Bascule Báscula	611	Камень секундного колеса, нижний Jewel for fourth wheel, lower Stein fur Sekundenrad, unten Pierre de roue de seconde, dessous Piedra de rueda de segundos, inferior
440	Пружина заводного рычага Clutch lever spring Wippenfeder Ressort de bascule Muelle de bascula		

№ детали Part No Teilnummer N° de la pieza N° de la pieza	Наименование Description Benennung Denominacion Denominación	№ детали Part No Teilnummer N° de la pieza N° de la pieza	Наименование Description Benennung Denominacion Denominación
615	Камень анкерного колеса, верхний Jewel for escape wheel, upper Stein für Ankerrad oben Pierre de roue d'ancre dessus Piedra de rueda de ancora, superior	705	Анкерное колесо с трибом Escape wheel and pinion Ankerrad mit Trieb Roue d'ancre pivotée Rueda de ancora pivoteada
616	Камень анкерного колеса нижний Jewel for escape wheel, lower Stein für Ankerrad unten Pierre de roue d'ancre, dessous Piedra de rueda de ancora, inferior	710	Анкерная вилка с осью Jewelled pallet fork and staff Anker mit Welle Ancre montée Ancora ajustada
620	Камень оси анкерной вилки, верхний Jewel for pallet staff, upper Stein für Ankerwelle, oben Pierre d'ancre, dessus Piedra de ancora (de horquilla) superior	714	Ось анкерной вилки Pallet staff Ankerwelle Tige d'ancre Tija de ancora
621	Камень оси анкерной вилки, нижний Jewel for pallet staff, lower Stein für Ankerwelle, unten Pierre d'ancre, dessous Piedra de ancora (de horquilla) inferior	720	Баланс с осью и двойным роликком Balance with roller pivoted Unruh mit Welle und Hebelscheibe Balancier pivote avec plateau Volante pivoteado con platillo
630	Камень баланса, верхний Jewel for balance, upper Stein für Unruh, oben Pierre de balancier, dessus Piedra de volante, superior	721	Баланс с волоском отрегулированный Balance complete with hairspring, regulated Unruh mit Spirale, reguliert Balancier avec spiral, regle Volante con espiral, regulado
631	Камень баланса, нижний Jewel for balance, lower Stein für Unruh, unten Pierre de balancier, dessous Piedra de volante, inferior	723	Ось баланса Balance staff Unruhwelle Axe de balancier Eje de volante
645/1	Накладной камень баланса, верхний Cap jewel for balance, upper Deckstein für Unruh, oben Pierre de contre pivot de balancier, dessus Piedra de contrapivote de volante, superior	730	Двойной ролик Roller Hebelscheibe Plateau Platillo
645/11	Накладной камень баланса, нижний Cap jewel for balance, lower Deckstein für Unruh, unten Pierre de contre-pivot de balancier, dessous Piedra de contrapivote de volante, inferior	732	Волосок Hairspring Spirale Spiral Espiral
646	Входная палета Entry pallet jewel Eingangs-Hebungsstein Levée d'entree Paleta de ancora (entrada)	733	Волосок с колодкой Colleted hairspring Spirale mit Rolle Spiral virole Espiral con virola
647	Выходная палета Exit pallet jewel Ausgangs-Hebungsstein Levée de sortie Paleta de ancora (salida)	736	Колодка для волоска Collet for hairspring Spiralrolle Virole pour spiral Virola para espiral
648	Эллипс Roller jewel Hebelstein Ellipse Clavija de platillo (ellipse)	738	Колонка для волоска Stud for hairspring Spiralklotzchen Piton pour spiral Piton redondo para espiral
		740	Штифт колонки Hairspring stud pin Spiralklotzchenstift Goupille de piton Pasador de piton

№ детали Part No Teilnummer N° de la pièce N° de la pieza	Наименование Description Benennung Dénomination Denominación	№ детали Part No. Teilnummer N° de la pièce N° de la pieza	Наименование Description Benennung Dénomination Denominación
741	Штифт колодки Hairspring collet pin Spiralrollenstift Goupille de virole Pasador de virola	5425	Винт собачки Click screw Schraube für Sperrkegel Vis de cliquet Tornillo de trinquete
770	Заводная пружина Mainspring Aufzugfeder Ressort de barillet Muelle real (cuerda)	5445	Винт пружины переводного рычага (фиксатора) Screw for setting lever spring Schraube für Stellhebelfeder (für Riegel) Vis de ressort de tirette Tornillo de muelle de tirete
5105	Винт моста барабанного Barrel bridge screw Schraube für Federhausbrücke Vis de pont de barillet Tornillo de puente de cubo	5479	Винт пружины переводного рычага Screw for setting lever pressure spring Schraube für Niederhaltefeder Vis de ressort de tirette Tornillo de muelle de apretar de tirete
5110	Винт моста колесной передачи Train wheel bridge screw Schraube für Räderweilbrücke Vis de pont de rouage Tornillo de puente de rodaje	5720	Винт баланса Balance screw Unruhschraube Vis de balancier Tornillo de volante
5121	Винт моста балансового Balance cock screw Schraube für Unruhkloben Vis de coq Tornillo de puente de volante	5738	Винт колонки волоска Hairspring stud screw Schraube für Spiralklotzchen Vis de piton pour spiral Tornillo de pitón redondo para espiral
5125	Винт моста анкерной вилки Pallet cock screw Schraube für Ankerkloben Vis de pont d'ancre Tornillo de puente de ancoza	5750	Винт циферблата Dial screw Schraube für Zifferblatt Vis de cadran Tornillo de esfera
5415	Винт барабанного колеса Ratchet wheel screw Schraube für Sperrad Vis de rochet Tornillo de rochete	5750/1	Винт циферблата Dial screw Schraube für Zifferblatt Vis de cadran Tornillo de esfera
5420	Винт заводного колеса Slow wheel screw Schraube für Kromrad Vis de roue de couronne Tornillo de rueda de corona		

ЛУЧ LUCH



Центральная секундная стрелка, противоударное устройство, анкерный ход, 23 рубиновых камня, период колебания 0,4 с.

Sweep second, shockproof device, lever escapement, 23 rubies, swing period 0.4 s.

Zentrumsekunde, Stoßsicherung, Ankerhemmung, 23 Rubinsteine, Schwingungsdauer der Unruh 0,4 Sek.

Aiguille de seconde au centre, dispositif antichoc, échappement à ancre, 23 rubis, période d'oscillation: 0,4 s.

Segundero central, dispositivo amortiguador, escape de áncora, 23 rubies, período de oscilación 0,4 seg.

2209

КАЛИБР
CALIBRE
KALIBER
CALIBRE
CALIBRE

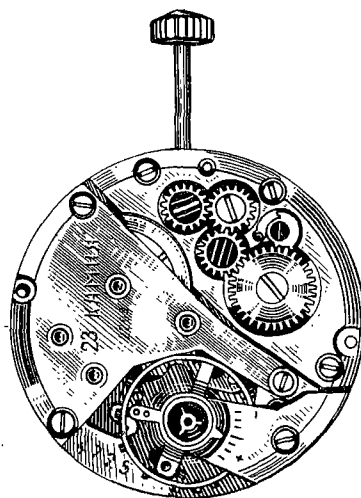
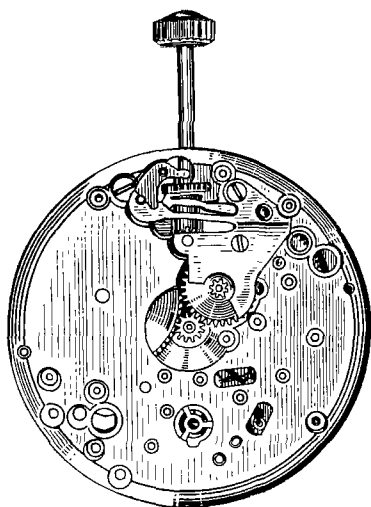

Калибр • Calibre • Kaliber • Calibre • Calibre

Ø 22 мм (mm), H=2,9 мм (mm)

2209

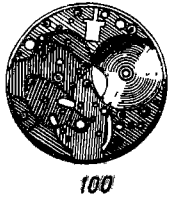

5105
5110
5479
5121/1

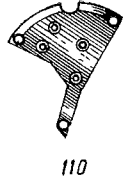

5125
5129



185



245

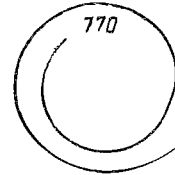

324
325

5415

5420

5420/1

5425

479

5445

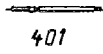

4H-60M-44



732



738

740
741

5720

5750

5738

5101

166

498

169

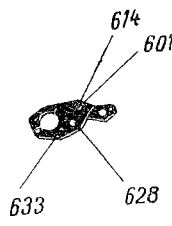
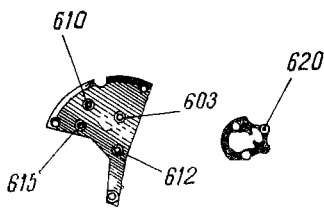
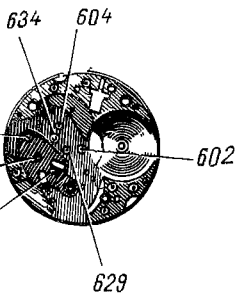

646 647 648 645/1 630
645/11 631

2209

№ детали Part No. Teilnummer N° de la pièce N° de la pieza	Наименование Description Benennung Dénomination Denominación	№ детали Part No. Teilnummer N° de la pièce N° de la pieza	Наименование Description Benennung Dénomination Denominación
100	Платина Plate Werkplatte Platine Platina	195	Вал барабана Barrel arbour Federwelle Arbre de barillet Arbol de cubo
105	Мост барабанный Barrel bridge Federhausbrücke Pont de barillet Puente de cubo	201/1	Центральное колесо с грибом без минутника Centre wheel and pinion without cannon pinion Großbodenrad mit Trieb ohne Minutenohr Roue de centre sans chaussée Rueda grande de arrastie sin cañón de minutos
110	Мост колесной передачи (ангренажный) Train wheel bridge Räderwerkbrücke Pont de rouage (finissage) Puente de rodaje	207	Центральный триб с минутником Barrel-driven minute pinion with cannon pinion Minutentrieb mit Minutenrohr Pignon de minute, avec chaussée Piñón de minutos con cañón de minutos
121/1	Мост балансировый Balance cock Unruhklöben Coq Puente de volante	208	Центральный триб без минутника Barrel-driven minute pinion without cannon pinion Minutentrieb ohne Minutenrohr Pignon de minute, sans chaussée Piñón de minutos sin cañón de minutos
125	Мост анкерной вилки Pallet cock Ankerklöben Pont d'ancre Puente de áncora (de horquilla)	211	Двойное промежуточное колесо с трибом Double third wheel and pinion Doppel-Kleinbodenrad mit Trieb Roue moyenne double Rueda primera doble
129	Мост дополнительный Additional bridge Ergänzungsbrücke Pont supplémentaire Puente suplementario	220	Секундное колесо с трибом Fourth wheel and pinion Sekundenrad mit Trieb Roue de seconde Rueda de segundos
166	Крепежная скоба механизма Casing clamp Werkbefestigungsbügel Bride de fixation Brida de fijación	228	Передающее колесо Transmission wheel Übertragungsrad Roue de transmission Rueda de conexión
169	Направляющая втулка Guiding sleeve Gewindebuchse Tube de guidage Tubito de guiar	245	Минутный триб (минутник) Cannon pinion Minutentrieb (Minutenrohr) Chaussée (lanternée) Cañón de minutos (con muesca de apretar)
180/1	Барабан с валом и пружиной Barrel with arbour and mainspring Federhaus mit Federwelle und Feder Barillet complet (avec ressort) Cubo completo (con muelle)	255	Часовое колесо Hour wheel Stundenrad Roue des heures Rueda de horas
185	Корпус барабана Barrel drum Federhaustrommel Tambour de barillet Cubo sin tapa		
190	Крышка барабана Barrel cover Federhausdeckel Couvercle de barillet Tapacubo		

№ детали Part No Teilnummer N° de la pièce N° de la pieza	Наименование Description Benennung Denomination Denominacion	№ детали Part No Teilnummer N° de la pièce N° de la pieza	Наименование Description Benennung Denomination Denominacion
260	Вексельное колесо с трибом Minute wheel and pinion Wechselrad mit Trieb Roue de minuterie Rueda de minuteria	422	Кольцо заводного колеса Crown wheel ring Kronradring Bague de roue de couronne Anillo de rueda de corona
275	Триб центральной секундной стрелки Sweep second pinion Zentrumsekundentrieb Pignon de seconde au centre Píñon de segundero central	425	Собачка Click Sperrkegel Cliquet Triquetete
301	Регулятор Regulator Rucker Raquette Raqueta	430	Пружина собачки Click spring Sperrkegelfeder Ressort de cliquet Muelle de triquetete
324	Противоударное устройство, верхнее Shockproof device, upper Stoßsicherung, oben Dispositif antichoc, dessus Dispositivo amortiguador, superior	435	Заводной рычаг Clutch lever Wippe Bascule Bascula
325	Противоударное устройство, нижнее Shockproof device, lower Stoßsicherung unten Dispositif antichoc, dessous Dispositivo amortiguador, inferior	440	Пружина заводного рычага Clutch lever spring Wippenfeder Ressort de bascule Muelle de bascula
355	Замок регулятора Regulator key Ruckerschlusel Clef de raquette Llave de raqueta	443	Переводной рычаг Setting lever Stellhebel Tirette Tirete
356	Штифт регулятора Regulator pin Ruckerstift Goupille de raquette Pasador de raqueta	445	Пружина переводного рычага (фиксатор) Setting lever spring Stellhebelfeder (Riegel) Ressort de tirette Muelle de tirete
401	Заводной вал Winding stem Aufzugwelle Tige de remontoir Tija de "remontoir"	450	Переводное колесо Setting wheel Zeigerstellrad Renvoi Rueda de transmission
407	Кулачковая муфта Clutch wheel Schiebetrieb Pignon coulant Píñon corredizo	479	Пружина переводного рычага Pressure spring for setting lever Niederhaltefeder für Stellhebel Ressort d'appui de tirette Muelle de apretar de tirete
410	Заводной триб Winding pinion Aufzugtrieb Pignon de remontoir Píñon de "remontoir"	498	Шайба фрикционная Friction washer Friktionsscheibe Rondelle de friction Rodaja de fricción (de apretar)
415	Барабанное колесо Ratchet wheel Sperrrad Rochet Rochete	601	Камень центрального колеса верхний Jewel for centre wheel upper Stein für Minutenrad, oben Pierre de roue de centre, dessus Piedra de rueda de centro superior
420	Заводное колесо Crown wheel Kronrad Roue de couronne Rueda de corona	602	Камень центрального колеса нижний Jewel for centre wheel, lower Stein für Minutenrad, unten Pierre de roue de centre, dessous Piedra de rueda de centro, inferior

№ детали Part No. Teilnummer N° de la pièce N° de la pieza	Наименование Description Benennung Dénomination Denominación	№ детали Part No. Teilnummer N° de la pièce N° de la pieza	Наименование Description Benennung Dénomination Denominación
603	Камень промежуточного колеса, верхний Jewel for intermediate wheel, upper Stein für Zwischenrad, oben Pierre de roue intermédiaire, dessus Piedra de rueda intermedia, superior	628	Камень для передаточного колеса промежуточного колеса, верхний Jewel for transmission wheel of intermediate wheel, upper Stein für Übertragungsrad des Zwischenrades, oben Pierre de roue de transmission de roue intermédiaire, dessus Piedra de rueda de conexión de rueda intermedia, superior
604	Камень промежуточного колеса, нижний Jewel for intermediate wheel, lower Stein für Zwischenrad, unten Pierre de roue intermédiaire, dessous Piedra de rueda intermedia, inferior	629	Камень для передаточного колеса промежуточного колеса, нижний Jewel for transmission wheel of intermediate wheel, lower Stein für Übertragungsrad des Zwischenrades, unten Pierre de roue de transmission de roue intermédiaire, dessous Piedra de rueda de conexión de rueda intermedia, inferior
610	Камень секундного колеса, верхний Jewel for fourth wheel, upper Stein für Sekundenrad, oben Pierre de roue de seconde, dessus Piedra de rueda de segundos, superior	630	Камень баланса, верхний Jewel for balance, upper Stein für Unruh, oben Pierre de balancier, dessus Piedra de volante, superior
611	Камень секундного колеса, нижний Jewel for fourth wheel, lower Stein für Sekundenrad, unten Pierre de roue de seconde, dessous Piedra de rueda de segundos, inferior	631	Камень баланса, нижний Jewel for balance, lower Stein für Unruh, unten Pierre de balancier, dessous Piedra de volante, inferior
612	Камень триба центральной секундной стрелки, верхний Jewel for sweep second pinion, upper Stein für Zentrumsekundentrieb, oben Pierre du pignon de seconde au centre, dessus Piedra del piñón de segundo central, superior	633	Камень передаточного колеса второго, верхний Jewel for second transmission wheel, upper Stein für Übertragungsrad des Grob-bodenrades, oben Pierre de la deuxième roue de transmission, dessus Piedra de rueda de conexión segunda, superior
614	Камень триба центральной секундной стрелки, нижний Jewel for sweep second pinion, lower Stein für Zentrumsekundentrieb, unten Pierre du pignon de seconde au centre, dessous Piedra del piñón de segundo central, inferior	634	Камень передаточного колеса второго, нижний Jewel for second transmission wheel, lower Stein für Übertragungsrad des Grob-bodenrades, unten Pierre de la deuxième roue de transmission, dessous Piedra de rueda de conexión segunda, inferior
615	Камень анкерного колеса, верхний Jewel for escape wheel, upper Stein für Ankerrad, oben Pierre de roue d'ancre, dessus Piedra de rueda de áncora, superior	645/1	Накладной камень баланса, верхний Cap jewel for balance, upper Deckstein für Unruh, oben Pierre de contre-pivot de balancier, dessus Piedra de contrapivote de volante, superior
616	Камень анкерного колеса, нижний Jewel for escape wheel, lower Stein für Ankerrad, unten Pierre de roue d'ancre, dessous Piedra de rueda de áncora, inferior	645/11	Накладной камень баланса, нижний Cap jewel for balance, lower Deckstein für Unruh, unten Pierre de contre-pivot de balancier, dessous Piedra de contrapivote de volante, inferior
620	Камень оси анкерной вилки, верхний Jewel for pallet staff, upper Stein für Ankerwelle, oben Pierre d'ancre, dessus Piedra de áncora (de horquilla), superior		
621	Камень оси анкерной вилки, нижний Jewel for pallet staff, lower Stein für Ankerwelle, unten Pierre d'ancre, dessous Piedra de áncora (de horquilla), inferior		

№ детали Part No. Teilnummer N° de la pièce N° de la pieza	Наименование Description Benennung Dénomination Denominación	№ детали Part No. Teilnummer N° de la pièce N° de la pieza	Наименование Description Benennung Dénomination Denominación
646	Входная палета Entry pallet jewel Eingangs-Hebungsstein Levée d'entrée Paleta de áncora (entrada)	738	Колонка для волоска Stud for hairspring Spiralklötzchen Piton pour spiral Pitón redondo para espiral
647	Выходная палета Exit pallet jewel Ausgangs-Hebungsstein Levée de sortie Paleta de áncora (salida)	740	Штифт колонки Hairspring stud pin Spiralklötzchenstift Goupille de piton Pasador de pitón
648	Эллипс Roller jewel Hebelstein Ellipse Clavija de platillo (ellipse)	741	Штифт колодки Hairspring collet pin Spiralrollenstift Goupille de virole Pasador de virola
705	Анкерное колесо с трибом Escape wheel and pinion Ankerrad mit Trieb Roue d'ancre pivotée Rueda de áncora pivoteada	770	Заводная пружина Mainspring Aufzugfeder Ressort de barillet Muelle real (cuerda)
710	Анкерная вилка с осью Jewelled pallet fork and staff Anker mit Welle Ancre montée Ancora ajustada	5101	Винт механизма Case screw Werkbefestigungsschraube Vis de fixage Tornillo de mecanismo
714	Ось анкерной вилки Pallet staff Ankerwelle Tige d'ancre Tija de áncora	5105	Винт моста барабанного Barrel bridge screw Schraube für Federhausbrücke Vis de pont de barillet Tornillo de puente de cubo
720	Баланс с осью и двойным роликом Balance with roller, pivoted Unruh mit Welle und Hebelscheibe Balancier pivoté avec plateau Volante pivoteado con platillo	5110	Винт моста колесной передачи Train wheel bridge screw Schraube für Räderwerkbrücke Vis de pont de rouage Tornillo de puente de rodaje
721	Баланс с волоском, отрегулированный Balance complete with hairspring, regulated Unruh mit Spirale, reguliert Balancier avec spiral, réglé Volante con espiral, regulado	5121/1	Винт моста балансового Balance cock screw Schraube für Unruhkloben Vis de coq Tornillo de puente de volante
728	Ось баланса Balance staff Unruhwelle Axe de balancier Eje de volante	5125	Винт моста анкерной вилки Pallet cock screw Schraube für Ankerkloben Vis de pont d'ancre Tornillo de puente de áncora
732	Волосок Hairspring Spirale Spiral Espiral	5129	Винт моста дополнительного Additional bridge screw Schraube für Ergänzungsbrücke Vis de pont supplémentaire Tornillo de puente suplementario
733	Волосок с колодкой Colleted hairspring Spirale mit Rolle Spiral virolé Espiral con virola	5415	Винт барабанного колеса Ratchet wheel screw Schraube für Sperrad Vis de rochet Tornillo de rochete
736	Колодка для волоска Collet for hairspring Spiralrolle Virole pour spiral Virola para espiral	5420	Винт заводного колеса Crown wheel screw Schraube für Kronrad Vis de roue de couronne Tornillo de rueda de corona

№ детали Part No. Teilnummer N° de la pièce N° de la pieza	Наименование Description Benennung Dénomination Denominación	№ детали Part No. Teilnummer N° de la pièce N° de la pieza	Наименование Description Benennung Dénomination Denominación
5420/1	Винт заводного колеса (левая резьба) Crown wheel screw (L. H. thread) Schraube für Kronrad (Linksgewinde) Vis de roue de couronne (filet gauche) Tornillo de rueda de corona (rosca a izquierda)	5720	Винт баланса Balance screw Unruhschraube Vis de balancier Tornillo de volante
5425	Винт собачки Click screw Schraube für Sperrkegel Vis de cliquet Tornillo de trinquete	5738	Винт колонки волоска Hairspring stud screw Schraube für Spiralklötzchen Vis de piton pour spiral Tornillo de pitón redondo para espiral
5445	Винт пружины переводного рычага (фиксатора) Screw for setting lever spring Schraube für Stellhebelfeder (für Riegel) Vis de ressort de tirette Tornillo de muelle de tirete	5750	Винт циферблата Dial screw Schraube für Zifferblatt Vis de cadran Tornillo de esfera
5479	Винт пружины переводного рычага Screw for setting lever pressure spring Schraube für Niederhaltefeder Vis de ressort d'appui de tirette Tornillo de muelle de apretar de tirete	ЧН-60М-44	Пружина фиксирующая Stop spring Blockierfeder Ressort de maintien Muelle fijador



ЛУЧ LUCH

1809

КАЛИБР
CALIBRE
KALIBER
CALIBRE
CALIBRE

Центральная секундная стрелка, противоударное устройство, анкерный ход, 17 рубиновых камней, период колебания 0,333 с. (1/3 с.)

Sweep second, shockproof device, lever escapement, 17 rubies, swing period 0.333 s. (1/3 s.)

Zentrumsekunde, Stoßsicherung, Ankerhemmung, 17 Rubinsteine, Schwingungsdauer der Unruh 0,333 Sek. (1/3 Sek.)

Aiguille de seconde au centre, dispositif antichoc, échappement à ancre, 17 rubis, période d'oscillation: 0,333 s. (1/3 s.)

Segundero central, dispositivo amortiguador, escape de áncora, 17 rubíes, período de oscilación 0,333 seg (1/3 seg.)

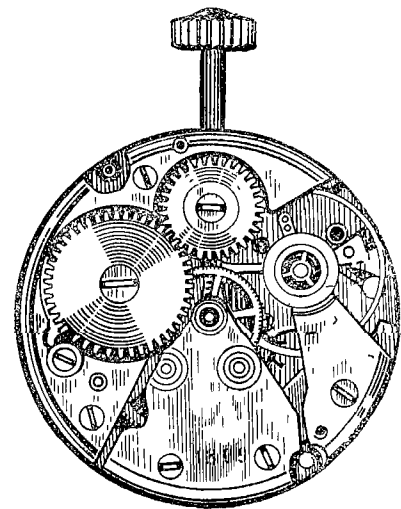
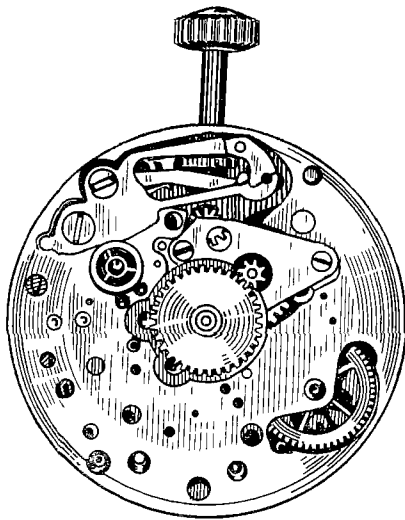

1809

Калибр • Calibre • Kaliber • Calibre • Calibre
Ø 18 мм (mm), H=3,8 мм (mm)



100



105

5105
5110
5101
5121/3



110



121/3



5738



125



5125



307



307/1



355



356



180/1



185



190



195

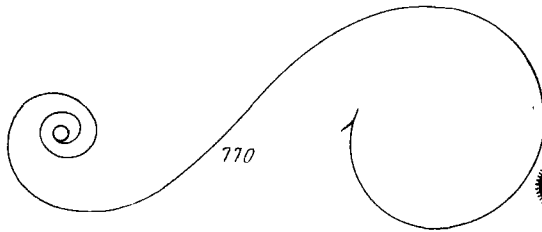

770



420



5420



415



5415



423



414



732



201/1



210



227



242



255



260



705



720



721



728



710



714



733

738



736



740

741



730



324

325



425



466



430



401



407



410



443



440



435



5445



445



450



5462



462



498



4H-136M-22



5425

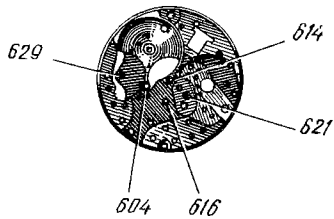

629

614

621

604

616



628



615

612

603



620

648

631
630

645/1
645/2

647

646

1809

№ детали Part No Teilnummer N° de la pièce N° de la pieza	Наименование Description Benennung Dénomination Denominación	№ детали Part No. Teilnummer N° de la pièce N° de la pieza	Наименование Description Benennung Dénomination Denominación
100	Платина Plate Werkplatte Platine Platina	210	Промежуточное колесо с трибом Third wheel and pinion Kleinbodenrad mit Trieb Roue moyenne Rueda primera
105	Мост барабанный Barrel bridge Federhausbrücke Pont de barillet Puente de cubo	227	Центральное секундное колесо с трибом Sweep second wheel and pinion Zentrumsekundenrad mit Trieb Roue de seconde au centre Rueda de segundero central con piñón
110	Мост колесной передачи (ангренаж-ный) Train wheel bridge Räderwerkbrücke Pont de rouage (finissage) Puente de rodaje	242	Минутник с ведущим колесом Cannon pinion with driving wheel Minutenrohr mit Mitnehmerrad Chaussée avec roue entraîneuse Cañón de minutos con rueda de arrastre
121/3	Мост балансировый Balance cock Unruhkloben Coq Puente de volante	255	Часовое колесо Hour wheel Stundenrad Roue des heures Rueda de horas
125	Мост анкерной вилки Pallet cock Ankerkloben Pont d'ancre Puente de áncora (de horquilla)	260	Вексельное колесо Minute wheel Wechselrad Roue de minuterie Rueda de minutería
166	Крепежная скоба механизма Casing clamp Werkbefestigungsbügel Bride de fixation Brida de fijación	307	Подвижная опора колонки Adjustable stud holder Beweglicher Spiralklötzchenträger Porte-piton mobile Portapiñón móvil
180/1	Барабан с валом и пружиной Barrel with arbour and mainspring Federhaus mit Federwelle und Feder Barillet complet (avec ressort) Cubo completo (con muelle)	307/1	Регулятор Regulator Rücker Raquette Raqueta
185	Корпус барабана Barrel drum Federhaustrommel Tambour de barillet Cubo sin tapa	324	Противоударное устройство, верхнее Shockproof device, upper Stoßsicherung, oben Dispositif antichoc, dessus Dispositivo amortiguador, superior
190	Крышка барабана Barrel cover Federhausdeckel Couvercle de barillet Taracubo	325	Противоударное устройство, нижнее Shockproof device, lower Stoßsicherung, unten Dispositif antichoc, dessous Dispositivo amortiguador, inferior
195	Вал барабана Barrel arbour Federwelle Arbre de barillet Arbol de cubo	355	Замок регулятора Regulator key Rückerschlüssel Clef de raquette Llave de raqueta
201/1	Центральное колесо с трибом без минутника Centre wheel and pinion without cannon pinion Großbodenrad mit Trieb ohne Minutenrohr Roue de centre sans chaussée Rueda grande de arrastre sin cañón de minutos	356	Штифт регулятора Regulator pin Rückerstift Goupille de raquette Pasador de raqueta

№ детали Part No. Teilnummer N° de la pièce N° de la pieza	Наименование Description Benennung Dénomination Denominación	№ детали Part No. Teilnummer N° de la pièce N° de la pieza	Наименование Description Benennung Dénomination Denominación
401	Заводной вал Winding stem Aufzugwelle Tige de remontoir Tija de "remontoir"	445	Пружина переводного рычага (фиксатор) Setting lever spring Stellhebelfeder (Riegel) Ressort de tirette Muelle de tirete
407	Кулачковая муфта Clutch wheel Schiebetrieb Pignon coulant Piñón corredizo	450	Переводное колесо Setting wheel Zeigerstellrad Renvoi Rueda de transmisión
410	Заводной триб Winding pinion Aufzugtrieb Pignon de remontoir Piñón de "remontoir"	462	Мост вексельного колеса Minute wheel bridge Wechselradbrücke Pont du rouage de minuterie Puente del rodaje de minutería
414	Прокладка заводного колеса Crown wheel seat Kronradauflage Assise de roue de couronne Asiento de rueda de corona	498	Шайба фрикционная Friction washer Friktionsscheibe Rondelle de friction Rodaja de fricción (de apretar)
415	Барabanное колесо Ratchet wheel Sperrad Rochet Rochete	603	Камень промежуточного колеса, верхний Jewel for intermediate wheel, upper Stein für Zwischenrad, oben Pierre de roue intermédiaire, dessus Piedra de rueda intermedia, superior
420	Заводное колесо Crown wheel Kronrad Roue de couronne Rueda de corona	604	Камень промежуточного колеса, нижний Jewel for intermediate wheel, lower Stein für Zwischenrad, unten Pierre de roue intermédiaire, dessous Piedra de rueda intermedia, inferior
423	Накладка заводного колеса Crown wheel core Kronradkern Noyau de roue de couronne Sombbrero de rueda de corona	612	Камень триба центральной секундной стрелки, верхний Jewel for sweep second pinion, upper Stein für Zentrumsekundentrieb, oben Pierre du pignon de seconde au centre, dessus Piedra del piñón de segundero central, superior
425	Собачка Click Sperrkegel Cliquet Trinquete	614	Камень триба центральной секундной стрелки, нижний Jewel for sweep second pinion, lower Stein für Zentrumsekundentrieb, unten Pierre du pignon de seconde au centre, dessous Piedra del piñón de segundero central, inferior
430	Пружина собачки Click spring Sperrkegelfeder Ressort de cliquet Muelle de trinquete	615	Камень анкерного колеса, верхний Jewel for escape wheel, upper Stein für Ankerrad, oben Pierre de roue d'ancre, dessus Piedra de rueda de áncora, superior
435	Заводной рычаг Clutch lever Wippe Bascule Báscula	616	Камень анкерного колеса, нижний Jewel for escape wheel, lower Stein für Ankerrad, unten Pierre de roue d'ancre, dessous Piedra de rueda de áncora, inferior
440	Пружина заводного рычага Clutch lever spring Wippenfeder Ressort de bascule Muelle de báscula		
443	Переводной рычаг Setting lever Stellhebel Tirette Tirete		

№ детали Part No Teilnummer N° de la pieza N° de la pieza	Наименование Description Benennung Denominacion Denominacion	№ детали Part No Teilnummer N° de la pieza N° de la pieza	Наименование Description Benennung Denominacion Denominacion
620	Камень оси анкерной вилки верхний Jewel for pallet staff upper Stein für Ankerwelle oben Pierre d'ancre dessus Piedra de ancora (de horquilla) superior	648	Эллипс Roller jewel Hebelstein Ellipse Clavija de platillo (ellipse)
621	Камень оси анкерной вилки нижний Jewel for pallet staff lower Stein für Ankerwelle unten Pierre d'ancre dessous Piedra de ancora (de horquilla) inferior	705	Анкерное колесо с трибом Escape wheel and pinion Ankerad mit Trieb Roue d'ancre pivotée Rueda de ancora pivotada
628	Камень для передаточного колеса промежуточного колеса, верхний Jewel for transmission wheel of intermediate wheel, upper Stein für Übertragungsrad des Zwischenrades, oben Pierre de roue de transmission de roue intermediaire dessus Piedra de rueda de conexión de rueda intermedia superior	710	Анкерная вилка с осью Jewelled pallet fork and staff Anker mit Welle Ancre montee Ancora ajustada
629	Камень для передаточного колеса промежуточного колеса, нижний Jewel for transmission wheel of intermediate wheel, lower Stein für Übertragungsrad des Zwischenrades, unten Pierre de roue de transmission de roue intermediaire dessous Piedra de rueda de conexión de rueda intermedia inferior	714	Ось анкерной вилки Pallet staff Ankerwelle Tige d'ancre Tija de ancora
630	Камень баланса верхний Jewel for balance upper Stein für Unruh, oben Pierre de balancier, dessus Piedra de volante, superior	720	Баланс с осью и двойным роликком Balance with roller, pivoted Unruh mit Welle und Hebelscheibe Balancier pivote avec plateau Volante pivotado con platillo
631	Камень баланса, нижний Jewel for balance, lower Stein für Unruh, unten Pierre de balancier, dessous Piedra de volante inferior	721	Баланс с волоском отрегулированный Balance complete with hairspring regulated Unruh mit Spirale reguliert Balancier avec spiral réglé Volante con espiral, regulado
645/1	Накладной камень баланса верхний Cap jewel for balance, upper Deckstein für Unruh oben Pierre de contre pivot de balancier, dessus Piedra de contrapivote de volante superior	728	Ось баланса Balance staff Unruhwelle Axe de balancier Eje de volante
645/2	Накладной камень баланса нижний Cap jewel for balance lower Deckstein für Unruh unten Pierre de contre pivot de balancier dessous Piedra de contrapivote de volante inferior	730	Двойной ролик Roller Hebelscheibe Plateau Platillo
646	Входная палета Entry pallet jewel Eingangs Hebungstein Palette d'entree (levee d'entree) Paleta de ancora (entrada)	732	Волосок Hairspring Spirale Spiral Espiral
647	Выходная палета Exit pallet jewel Ausgangs Hebungstein Palette de sortie (levee de sortie) Paleta de ancora (salida)	733	Волосок с колодкой Colleted hairspring Spirale mit Rolle Spiral virole Espiral con virola
		736	Колодка для волоска Collet for hairspring Spiralrolle Virole pour spiral Virola para espiral
		738	Колодка для волоска Stud for hairspring Spiralklotzchen Piton pour spiral Piton redondo para espiral

№ детали Part No Teilnummer N° de la pièce N° de la pieza	Наименование Description Benennung Dénomination Denominación	№ детали Part No. Teilnummer N° de la pièce N° de la pieza	Наименование Description Benennung Dénomination Denominación
740	Штифт колонки Hairspring stud pin Spiralklotzchenstift Goupille de piton Pasador de pitón	5415	Винт барабанного колеса Ratchet wheel screw Schraube für Sperrrad Vis de rochet Tornillo de rochete
741	Штифт колодки Hairspring collet pin Spiralrollenstift Goupille de virole Pasador de virola	5420	Винт заводного колеса (левая резьба) Crown wheel screw (L. H. thread) Schraube für Kronrad (Linksgewinde) Vis de roue de couronne (filet gauche) Tornillo de rueda de corona (rosca a izquierda)
770	Заводная пружина Mainspring Aufzugfeder Ressort de barillet Muelle real (cuerda)	5425	Винт собачки Click screw Schraube für Sperrkegel Vis de cliquet Tornillo de trinquete
5101	Винт механизма Case screw Werkbefestigungsschraube Vis de fixage Tornillo de mecanismo	5445	Винт пружины переводного рычага (фиксатора) Screw for setting lever spring Schraube für Stellhebelfeder (für Riegel) Vis de ressort de tirette Tornillo de muelle de tirete
5105	Винт моста барабанного Barrel bridge screw Schraube für Federhausbrücke Vis de pont de barillet Tornillo de puente de cubo	5462	Винт моста вксельного колеса Minute wheel bridge screw Schraube für Wechselradbrücke Vis de pont du rouage de minuterie Tornillo de puente del rodaje de minutería
5110	Винт моста колесной передачи Train wheel bridge screw Schraube für Räderwerkbrücke Vis de pont de rouage Tornillo de puente de rodaje	5738	Винт колонки волоска Hairspring stud screw Schraube für Spiralklotzchen Vis de piton pour spiral Tornillo de pitón redondo para espiral
5121/3	Винт моста балансового Balance cock screw Schraube für Unruhkloben Vis de coq Tornillo de puente de volante	5750	Винт циферблата Dial screw Schraube für Zifferblatt Vis de cadran Tornillo de esfera
5125	Винт моста анкерной вилки Pallet cock screw Schraube für Ankerkloben Vis de pont d'ancre Tornillo de puente de áncora	ЧИ-136М-22	Пружина фиксирующая Stop spring Blockierfeder Ressort de maintien Muelle fijador



ЛУЧ LUSCH

1814

КАЛИБР
CALIBRE
KALIBER
CALIBRE
CALIBRE

Центральная секундная стрелка, противоударное устройство, календарное устройство, анкерный ход, 17 рубиновых камней, период колебания 0,333 с. (1/3 с.)

Sweep second, shockproof device, calendar, lever escapement, 17 rubies, swing period 0.333 s. (1/3 s.)

Zentrumsekunde, Stoßsicherung, Kalendervorrichtung, Ankerhemmung, 17 Rubinsteine, Schwingungsdauer der Unruh 0,333 Sek. (1/3 Sek.)

Aiguille de seconde au centre, dispositif antichoc, échappement à ancre, 17 rubis, calendrier, période d'oscillation: 0,333 s., (1/3 s.)

Segundero central, dispositivo amortiguador, calendario, escape de áncora, 17 rubíes, período de oscilación 0,333 seg (1/3 seg)

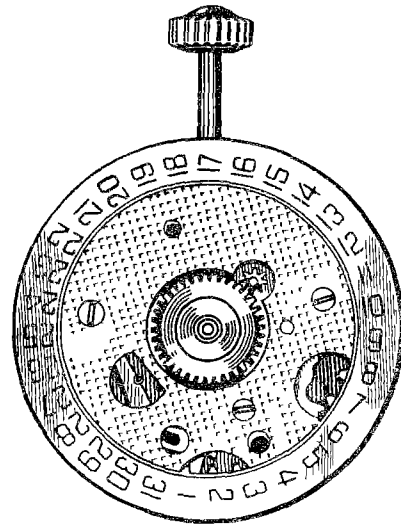
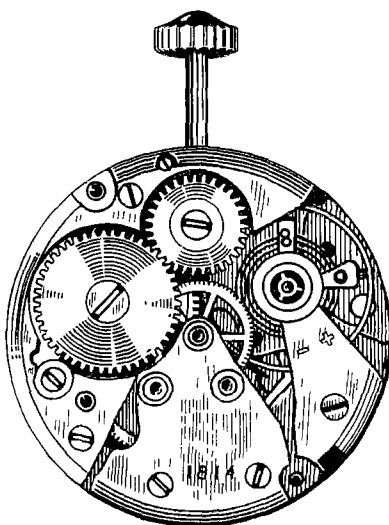

1814

Калибр • Calibre • Kaliber • Calibre • Calibre

Ø 18 мм (mm), H=4,4 мм (mm)

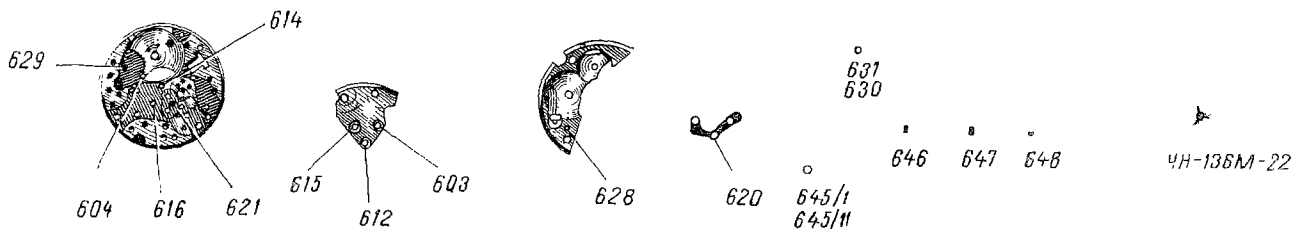
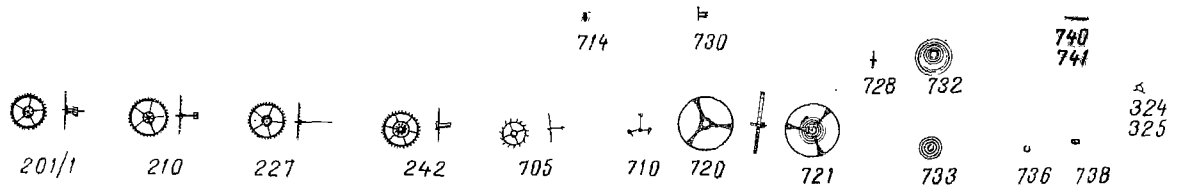
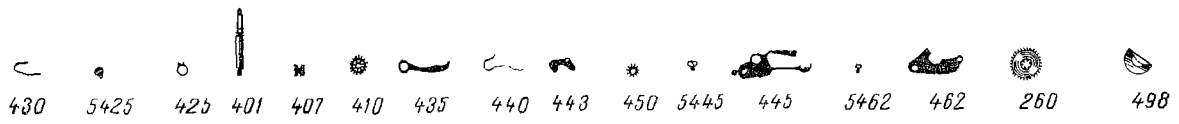
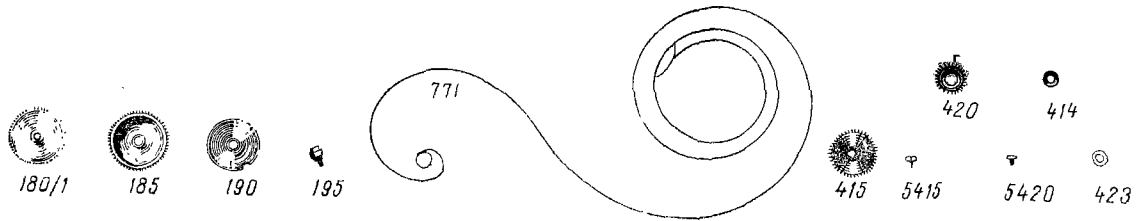
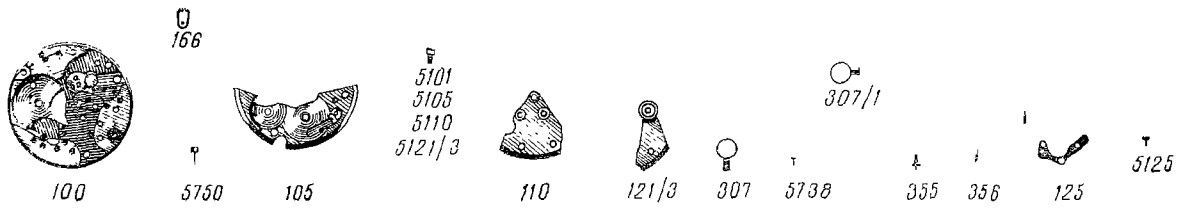

1814

№ детали Part No. Teilnummer N° de la pièce N° de la pieza	Наименование Description Benennung Dénomination Denominación	№ детали Part No. Teilnummer N° de la pièce N° de la pieza	Наименование Description Benennung Dénomination Denominación
100	Платина Plate Werkplatte Platine Platina	201/1	Центральное колесо с трибом без минутника Centre wheel and pinion without cannon pinion Großbodenrad mit Trieb ohne Minutenrohr Roue de centre sans chaussée Rueda grande de arrastre sin cañón de minutos
105	Мост барабанный Barrel bridge Federhausbrücke Pont de barillet Puente de cubo	210	Промежуточное колесо с трибом Third wheel and pinion Kleinbodenrad mit Trieb Roue moyenne Rueda primera
110	Мост колесной передачи (ангренажный) Train wheel bridge Räderwerkbrücke Pont de rouage (finissage) Puente de rodaje	227	Центральное секундное колесо с трибом Sweep second wheel and pinion Zentrumsekundenrad mit Trieb Roue de seconde au centre Rueda de segundero central con piñón
121/3	Мост балансировый Balance cock Unruhklöben Coq Puente de volante	242	Минутник с ведущим колесом Cannon pinion with driving wheel Minutenrohr mit Mitnehmerrad Chaussée avec roue entraîneuse Cañón de minutos con rueda de arrastre
125	Мост анкерной вилки Pallet cock Ankerklöben Pont d'ancree Puente de áncora (de horquilla)	260	Вексельное колесо Minute wheel Wechselrad Roue de minuterie Rueda de minuteria
166	Крепежная скоба механизма Casing clamp Werkbefestigungsbügel Bride de fixation Brida de fijación	307	Подвижная опора колонки Adjustable stud holder Beweglicher Spiralklötzchenträger Porte-piton mobile Portapitón móvil
180/1	Барабан с валом и пружиной Barrel with arbour and mainspring Federhaus mit Federwelle und Feder Barillet complet (avec ressort) Cubo completo (con muelle)	307/1	Регулятор Regulator Rücker Raquette Raqueta
185	Корпус барабана Barrel drum Federhaustrommel Tambour de barillet Cubo sin tapa	324	Противоударное устройство, верхнее Shockproof device, upper Stoßsicherung, oben Dispositif antichoc, dessus Dispositivo amortiguador, superior
190	Крышка барабана Barrel cover Federhausdeckel Couvercle de barillet Tapacubo	325	Противоударное устройство, нижнее Shockproof device, lower Stoßsicherung, unten Dispositif antichoc, dessous Dispositivo amortiguador, inferior
195	Вал барабана Barrel arbour Federwelle Arbre de barillet Arbol de cubo		

№ детали Part No. Teilnummer N° de la pièce N° de la pieza	Наименование Description Benennung Dénomination Denominación	№ детали Part No. Teilnummer N° de la pièce N° de la pieza	Наименование Description Benennung Dénomination Denominación
355	Замок регулятора Regulator key Ruckerschloss Clef de raquette Llave de raqueta	440	Пружина заводного рычага Clutch lever spring Wippenfeder Ressort de bascule Muelle de báscula
356	Штифт регулятора Regulator pin Ruckerstift Goupille de raquette Pasador de raqueta	443	Переводной рычаг Setting lever Stellhebel Tirette Tirete
401	Заводной вал Winding stem Aufzugwelle Tige de remontoir Tija de "remontoir"	445	Пружина переводного рычага (фиксатор) Setting lever spring Stellhebelfeder (Riegel) Ressort de tirette Muelle de tirete
407	Кулачковая муфта Clutch wheel Schiebetrieb Pignon coulant Piñón corredizo	450	Переводное колесо Setting wheel Zeigerstellrad Renvoi Rueda de transmisión
410	Заводной триб Winding pinion Aufzugtrieb Pignon de remontoir Piñón de "remontoir"	462	Мост вексельного колеса Minute wheel bridge Wechselradbrücke Pont de rouage de minuterie Puente de rodaje de minutería
414	Прокладка заводного колеса Crown wheel seat Kronradauflage Assise de roue de couronne Asiento de rueda de corona	498	Шайба фрикционная Friction washer Friktionsscheibe Rondelle de friction Rodaja de fricción (de apretar)
415	Барабанное колесо Ratchet wheel Sperrad Rochet Rochete	603	Камень промежуточного колеса, верхний Jewel for intermediate wheel, upper Stein für Zwischenrad, oben Pierre de roue intermédiaire, dessus Piedra de rueda intermedia, superior
420	Заводное колесо Crown wheel Kronrad Roue de couronne Rueda de corona	604	Камень промежуточного колеса, нижний Jewel for intermediate wheel, lower Stein für Zwischenrad, unten Pierre de roue intermédiaire, dessous Piedra de rueda intermedia, inferior
423	Накладка заводного колеса Crown wheel core Kronradkern Noyau de roue de couronne Sombretete de rueda de corona	612	Камень триба центральной секундной стрелки, верхний Jewel for sweep second pinion, upper Stein für Zentrumsekundentrieb, oben Pierre du pignon de seconde au centre, dessus Piedra del piñón de segundo central, superior
425	Собачка Click Sperrkegel Cliquet Trinquete	614	Камень триба центральной секундной стрелки, нижний Jewel for sweep second pinion, lower Stein für Zentrumsekundentrieb, unten Pierre du pignon de seconde au centre, dessous Piedra del piñón de segundo central, inferior
430	Пружина собачки Click spring Sperrkegelfeder Ressort de cliquet Muelle de trinquete		
435	Заводной рычаг Clutch lever Wippe Bascule Báscula		

№ детали Part No Teilnummer N° de la pièce N° de la pieza	Наименование Description Benennung Dénomination Denominación	№ детали Part No. Teilnummer N° de la pièce N° de la pieza	Наименование Description Benennung Dénomination Denominación
615	Камень анкерного колеса, верхний Jewel for escape wheel, upper Stein für Ankerrad, oben Pierre de roue d'ancree, dessus Piedra de rueda de áncora, superior	646	Входная палета Entry pallet jewel Eingangs-Hebungsstein Levée d'entrée Paleta de áncora (entrada)
616	Камень анкерного колеса, нижний Jewel for escape wheel, lower Stein für Ankerrad, unten Pierre de roue d'ancree, dessous Piedra de rueda de áncora, inferior	647	Выходная палета Exit pallet jewel Ausgangs-Hebungsstein Levee de sortie Paleta de áncora (salida)
620	Камень оси анкерной вилки, верхний Jewel for pallet staff, upper Stein für Ankerwelle, oben Pierre d'ancree, dessus Piedra de áncora (de horquilla), superior	648	Эллипс Roller jewel Hebelstein Ellipse Clavija de platillo (elipse)
621	Камень оси анкерной вилки, нижний Jewel for pallet staff, lower Stein für Ankerwelle, unten Pierre d'ancree, dessous Piedra de áncora (de horquilla), inferior	705	Анкерное колесо с трибом Escape wheel and pinion Ankerrad mit Trieb Roue d'ancree pivotée Rueda de áncora pivoteada
628	Камень для передаточного колеса промежуточного колеса, верхний Jewel for transmission wheel of intermediate wheel, upper Stein für Übertragungsrad des Zwischenrades, oben Pierre de roue de transmission de roue intermédiaire, dessus Piedra de rueda de conexión de rueda intermedia, superior	710	Анкерная вилка с осью Jewelled pallet fork and staff Anker mit Welle Ancree montée Ancora ajustada
629	Камень для передаточного колеса промежуточного колеса, нижний Jewel for transmission wheel of intermediate wheel, lower Stein für Übertragungsrad des Zwischenrades, unten Pierre de roue de transmission de roue intermédiaire, dessous Piedra de rueda de conexión de rueda intermedia, inferior	714	Ось анкерной вилки Pallet staff Ankerwelle Tige d'ancree Tija de áncora
630	Камень баланса, верхний Jewel for balance, upper Stein für Unruh, oben Pierre de balancier, dessus Piedra de volante, superior	720	Баланс с осью и двойным роликом Balance with roller, pivoted Unruh mit Welle und Hebelscheibe Balancier pivoté avec plateau Volante pivoteado con platillo
631	Камень баланса, нижний Jewel for balance, lower Stein für Unruh, unten Pierre de balancier, dessous Piedra de volante, inferior	721	Баланс с волоском, отрегулированный Balance complete with hairspring, regulated Unruh mit Spirale, reguliert Balancier avec spirale, réglé Volante con espiral, regulado
645/1	Накладной камень баланса, верхний Cap jewel for balance, upper Deckstein für Unruh, oben Pierre de contre-pivot de balancier, dessus Piedra de contrapivote de volante, superior	728	Ось баланса Balance staff Unruhwelle Axe de balancier Eje de volante
645/11	Накладной камень баланса, нижний Cap jewel for balance, lower Deckstein für Unruh, unten Pierre de contre-pivot de balancier, dessous Piedra de contrapivote de volante, inferior	730	Двойной ролик Roller Hebelscheibe Plateau Platillo
		732	Волосок Hairspring Spirale Spiral Espiral
		733	Волосок с колодкой Coiled hairspring Spirale mit Rolle Spiral virolé Espiral con virola

№ детали Part No. Teilnummer N° de la pièce N° de la pieza	Наименование Description Benennung Dénomination Denominación	№ детали Part No. Teilnummer N° de la pièce N° de la pieza	Наименование Description Benennung Dénomination Denominación
736	Колодка для волоска Collet for hairspring Spiralrolle Virole pour spiral Virola para espiral	2576	Фиксатор дат Date jumper Datumsperre Sautoir de quantième Fiador de fecha
738	Колодка для волоска Stud for hairspring Spiralklötzchen Piton pour spiral Pitón redondo para espiral	2585/1	Диск со шкалой дат Date disk Datumscheibe Disque de quantième Disco de fecha
740	Штифт колонки Hairspring stud pin Spiralklötzchenstift Goupille de piton Pasador de pitón	5101	Винт механизма Case screw Werkbefestigungsschraube Vis de fixage Tornillo de mecanismo
741	Штифт колодки Hairspring collet pin Spiralrollenstift Goupille de virole Pasador de virola	5105	Винт моста барабанного Barrel bridge screw Schraube für Federhausbrücke Vis de pont de barillet Tornillo de puente de cubo
771	Заводная пружина с фрикционной накладкой Mainspring with brake spring Anzugfeder mit Schleppfeder Ressort de barillet avec ressort de freinage Muelle real (cuerda) con muelle de frenar	5110	Винт моста колесной передачи Train wheel bridge screw Schraube für Räderwerkbrücke Vis de pont de rouage Tornillo de puente de rodaje
2542	Двойное переводное колесо календаря Double calendar setting wheel Doppel-Kalenderstellrad Renvoi double du calendrier Rueda de transmisión doble del calendario	5121/3	Винт моста балансового Balance cock screw Schraube für Unruhklöben Vis de coq Tornillo de puente de volante
2551	Платина календаря Calendar plate Kalenderplatte Planche du calendrier Placa del calendario	5125	Винт моста анкерной вилки Pallet cock screw Schraube für Ankerklöben Vis de pont d'ancre Tornillo de puente de áncona
2552	Палец колеса дат Date finger Datumfinger Doigt de quantième Dedo de fecha	5415	Винт барабанного колеса Ratchet wheel screw Schraube für Sperrrad Vis de rochet Tornillo de rochete
2558	Часовое колесо с двойными зубьями Double-toothing hour wheel Stundenrad mit Doppelzahnung Roue des heures double denture Rueda de las horas, doble dentadura	5420	Винт заводного колеса (левая резьба) Crown wheel screw (L. H. thread) Schraube für Kronrad (Linksgewinde) Vis de roue de couronne (filet gauche) Tornillo de rueda de corona (rosca a izquierda)
2573	Пружина пальца колеса дат Date finger spring Datumfingerfeder Ressort du doigt de quantième Muelle del dedo de fecha	5425	Винт собачки Click screw Schraube für Sperrkegel Vis de cliquet Tornillo de trinquete
2575	Пружина фиксатора дат Date jumper spring Datumsperrefeder Ressort du sautoir de quantième Muelle del fiador de fecha	5445	Винт пружины переводного рычага (фиксатора) Screw for setting lever spring Schraube für Stellhebefeder (für Riegel) Vis de ressort de tirette Tornillo de muelle de tirete
		5462	Винт моста вексельного колеса Minute wheel bridge screw Schraube für Wechselradbrücke Vis de pont de rouage de minuterie Tornillo del puente de rodaje de minuteria

№ детали Part No. Teilnummer N° de la pièce N° de la pieza	Наименование Description Benennung Dénomination Denominación	№ детали Part No. Teilnummer N° de la pièce N° de la pieza	Наименование Description Benennung Dénomination Denominación
5738	Винт колонки волоска Hairspring stud screw Schraube für Spiralklötzchen Vis de piton pour spirale Tornillo de pitón redondo para espiral	52551	Винт платины календаря Calendar plate screw Schraube für Kalenderplatte Vis de planche du calendrier Tornillo de placa de calendario
5750	Винт циферблата Dial screw Schraube für Zifferblatt Vis de cadran Tornillo de esfera	ЧН-136М-22	Пружина фиксирующая Stop spring Blockierfeder Ressort de maintien Muelle fijador

ЛУЧ LUCH

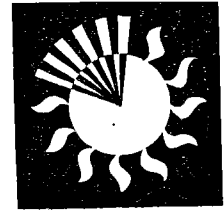

Центральная секундная стрелка, противоударное устройство, анкерный ход, автоподзавод, 17 рубиновых камней, период колебания 0,333 с. (1/3 с.)

Sweep second, shockproof device, lever escapement, automatic device, 17 rubies, swing period 0.333 s. (1/3 s.)

Zentrumsekunde, Stoßsicherung, Ankerhemmung, automatischer Aufzug, 17 Rubinsteine, Schwingungsdauer der Unruh 0,333 Sek. (1/3 Sek.)

Aiguille de seconde au centre, dispositif antichoc, échappement à ancre, remontage automatique, 17 rubis, période d'oscillation: 0,333 s. (1/3 s.)

Segundero central, dispositivo amortiguador, escape de ánora, cuerda automática, 17 rubíes, período de oscilación 0,333 seg (1/3 seg)

1815

КАЛИБР
CALIBRE
KALIBER
CALIBRE
CALIBRE

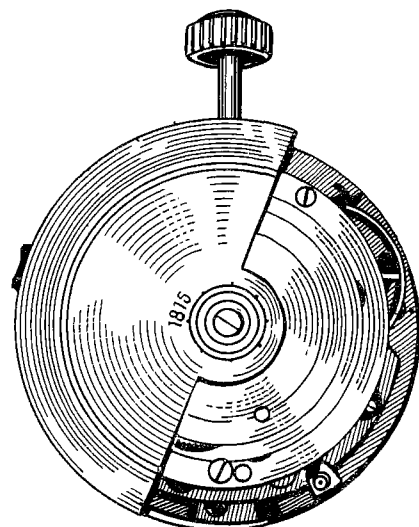
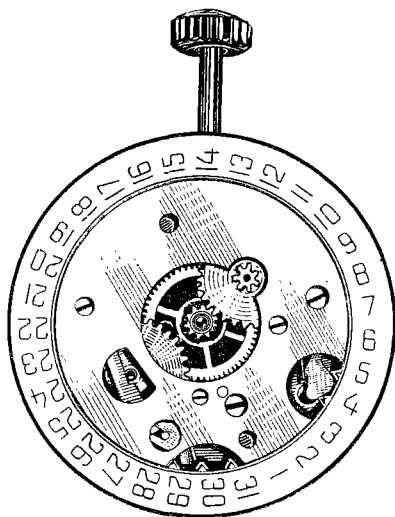

Калибр • Calibre • Kaliber • Calibre • Calibre
Ø 18 мм (mm), Н=5,4 мм (mm)

1815

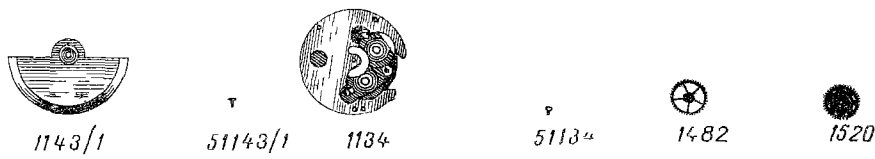
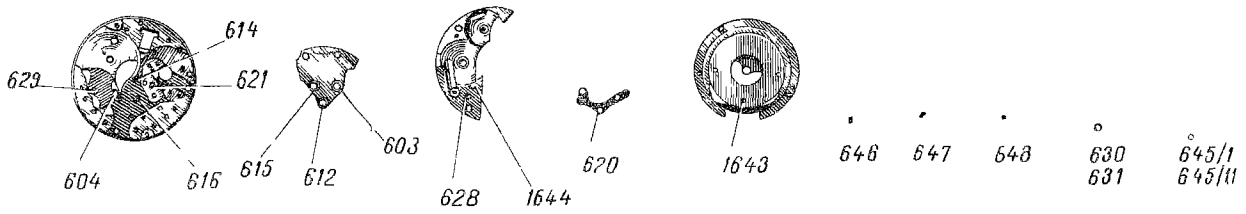
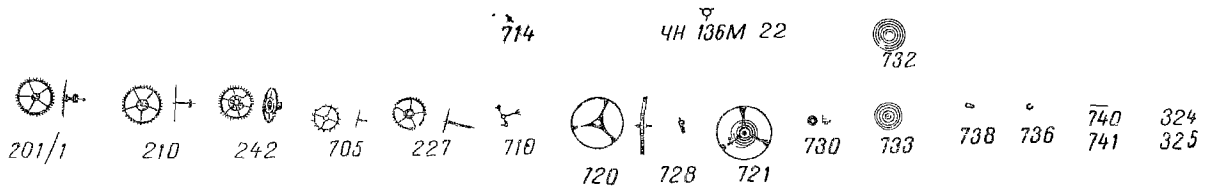
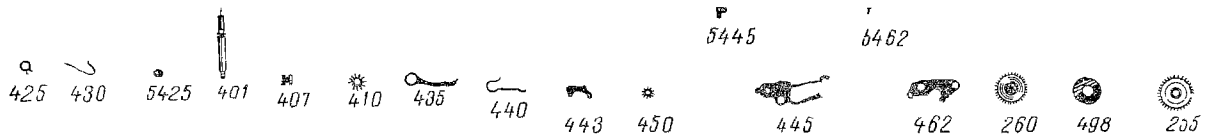
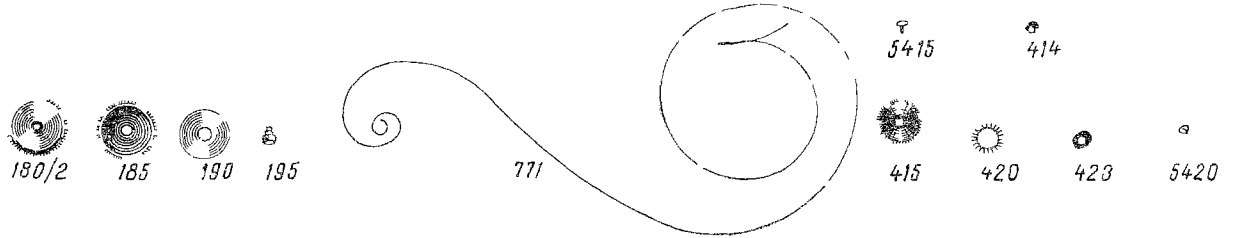
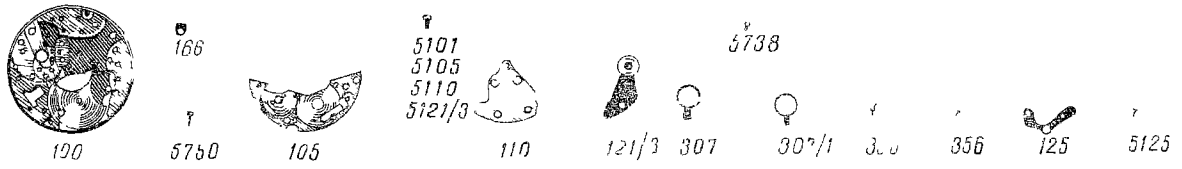

1815

№ детали Part No Teilnummer N° de la pieza N° de la pieza	Наименование Description Benennung Denomination Denominación	№ детали Part No Teilnummer N° de la pieza N° de la pieza	Наименование Description Benennung Denomination Denominación
100	Платина Plate Werkplatte Platine Platina	201/1	Центральное колесо с трибом без минутника Centre wheel and pinion without cannon pinion Großbodenrad mit Trieb ohne Minutenrohr
105	Мост барабанный Barrel bridge Federhausbrücke Pont de barillet Puente de cubo		Roue de centre sans chaussee Rueda grande de arrastie sin cañon de minutos
110	Мост колесной передачи (ангренажный) Train wheel bridge Räderwerkbrücke Pont de rouage (fimsage) Puente de rodaje	210	Промежуточное колесо с трибом Third wheel and pinion Kleinbodenrad mit Trieb Roue moyenne Rueda primera
121/3	Мост балансировый Balance cock Unruhklöben Coq Puente de volante	227	Центральное секундное колесо с трибом Sweep second wheel and pinion Zentrumsekundenrad mit Trieb Roue de seconde au centre Rueda de segundero central con pinion
125	Мост анкерной вилки Pallet cock Ankerklöben Pont d'ancre Puente de ancora (de horquilla)	242	Минутник с ведущим колесом Cannon pinion with driving wheel Minutenrohr mit Mitnehmerrad Chaussee avec roue entraineuse Cañon de minutos con rueda de arrastre
186	Крепежная скоба механизма Casing clamp Werkbefestigungsbugel Bride de fixation Brida de fijación	255	Часовое колесо Hour wheel Stundenrad Roue des heures Rueda de horas
180/2	Барабан с валом и фрикционной пружиной Barrel with arbour and brake spring Federhaus mit Federwelle und Schleppfeder Barillet avec arbre et ressort de freinage Cubo con arbol y muelle de frenar	260	Вексельное колесо Minute wheel Wechselrad Roue de minuterie Rueda de minuteria
185	Корпус барабана Barrel drum Federhaustrommel Tambour de barillet Cubo sin tapa	307	Подвижная опора колонки Adjustable stud holder Beweglicher Spiralklotzenträger Porte-piton mobile Portapiton movil
190	Крышка барабана Barrel cover Federhausdeckel Couvercle de barillet Tapa cubo	307/1	Регулятор Regulator Rücker Raquette Raqueta
195	Вал барабана Barrel arbour Federwelle Arbre de barillet Arbol de cubo	324	Противоударное устройство, верхнее Shockproof device, upper Stoßsicherung, oben Dispositif antichoc, dessus Dispositivo amortiguador, superior
		325	Противоударное устройство, нижнее Shockproof device, lower Stoßsicherung, unten Dispositif antichoc, dessous Dispositivo amortiguador, inferior

№ детали Part No. Teilnummer N° de la pièce N° de la pieza	Наименование Description Benennung Dénomination Denominación	№ детали Part No. Teilnummer N° de la pièce N° de la pieza	Наименование Description Benennung Dénomination Denominación
355	Замок регулятора Regulator key Rückerschlüssel Clef de raquette Llave de raqueta	440	Пружина заводного рычага Clutch lever spring Wippenfeder Ressort de bascule Muelle de báscula
356	Штифт регулятора Regulator pin Rückerstift Goupille de raquette Pasador de raqueta	443	Переводной рычаг Setting lever Stellhebel Tirette Tirete
401	Заводной вал Winding stem Aufzugwelle Tige de remontoir Tija de "remontoir"	445	Пружина переводного рычага (фиксатор) Setting lever spring Stellhebelfeder (Riegel) Ressort de tirette Muelle de tirete
407	Кулачковая муфта Clutch wheel Schiebetrieb Pignon coulant Piñón corredizo	450	Переводное колесо Setting wheel Zeigerstellrad Renvoi Rueda de transmisión
410	Заводной триб Winding pinion Aufzugtrieb Pignon de remontoir Piñón de "remontoir"	462	Мост вексельного колеса Minute wheel bridge Wechselradbrücke Pont du rouage de minuterie Puente de rodaje de minutería
414	Прокладка заводного колеса Crown wheel seat Kronradauflage Assise de roue de couronne Asiento de rueda de corona	498	Шайба фрикционная Friction washer Friktionsscheibe Rondelle de friction Rodaja de fricción (de apretar)
415	Барабанное колесо Ratchet wheel Sperrrad Rochet Rochete	603	Камень промежуточного колеса, верхний Jewel for intermediate wheel, upper Stein für Zwischenrad, oben Pierre de roue intermédiaire, dessus Piedra de rueda intermedia, superior
420	Заводное колесо Crown wheel Kronrad Roue de couronne Rueda de corona	604	Камень промежуточного колеса, нижний Jewel for intermediate wheel, lower Stein für Zwischenrad, unten Pierre de roue intermédiaire, dessous Piedra de rueda intermedia, inferior
423	Накладка заводного колеса Crown wheel core Kronradkern Noyau de roue de couronne Sombretete de rueda de corona	612	Камень триба центральной секундной стрелки, верхний Jewel for sweep second pinion, upper Stein für Zentrumsekundentrieb, oben Pierre du pignon de seconde au centre, dessus Piedra del piñón de segundero central, superior
425	Собачка Click Sperrkegel Cliquet Trinquete	614	Камень триба центральной секундной стрелки, нижний Jewel for sweep second pinion, lower Stein für Zentrumsekundentrieb, unten Pierre du pignon de seconde au centre, dessous Piedra del piñón de segundero central, inferior
430	Пружина собачки Click spring Sperrkegelfeder Ressort de cliquet Muelle de trinquete	615	Камень анкерного колеса, верхний Jewel for escape wheel, upper Stein für Ankerrad, oben Pierre de roue d'ancre, dessus Piedra de rueda de áncora, superior
435	Заводной рычаг Clutch lever Wippe Bascule Báscula		

№ детали Part No. Teilnummer N° de la pièce N° de la pieza	Наименование Description Benennung Dénomination Denominación	№ детали Part No. Teilnummer N° de la pièce N° de la pieza	Наименование Description Benennung Dénomination Denominación
616	Камень анкерного колеса, нижний Jewel for escape wheel, lower Stein für Ankerrad, unten Pierre de roue d'ancre, dessous Piedra de rueda de áncora, inferior	646	Входная палета Entry pallet jewel Eingangs-Hebungsstein Levée d'entrée Paleta de áncora (entrada)
620	Камень оси анкерной вилки, верхний Jewel for pallet staff, upper Stein für Ankerwelle, oben Pierre d'ancre, dessus Piedra de áncora (de horquilla), superior	647	Выходная палета Exit pallet jewel Ausgangs-Hebungsstein Levée de sortie Paleta de áncora (salida)
621	Камень оси анкерной вилки, нижний Jewel for pallet staff, lower Stein für Ankerwelle, unten Pierre d'ancre, dessous Piedra de áncora (de horquilla), inferior	648	Эллипс Roller jewel Hebelstein Ellipse Clavija de platillo (ellipse)
628	Камень для передаточного колеса промежуточного колеса, верхний Jewel for transmission wheel of intermediate wheel, upper Stein für Übertragungsrad des Zwischenrades, oben Pierre de roue de transmission de roue intermédiaire, dessus Piedra de rueda de conexión de rueda intermedia, superior	705	Анкерное колесо с трибом Escape wheel and pinion Ankerrad mit Trieb Roue d'ancre pivotée Rueda de áncora pivoteada
629	Камень для передаточного колеса промежуточного колеса, нижний Jewel for transmission wheel of intermediate wheel, lower Stein für Übertragungsrad des Zwischenrades, unten Pierre de roue de transmission de roue intermédiaire, dessous Piedra de rueda de conexión de rueda intermedia, inferior	710	Анкерная вилка с осью Jewelled pallet fork and staff Anker mit Welle Ancre montée Ancora ajustada
630	Камень баланса, верхний Jewel for balance, upper Stein für Unruh, oben Pierre de balancier, dessus Piedra de volante, superior	714	Ось анкерной вилки Pallet staff Ankerwelle Tige d'ancre Tija de áncora
631	Камень баланса, нижний Jewel for balance, lower Stein für Unruh, unten Pierre de balancier, dessous Piedra de volante, inferior	720	Баланс с осью и двойным роликом Balance with roller, pivoted Unruh mit Welle und Hebelscheibe Balancier pivoté avec plateau Volante pivoteado con platillo
645/1	Накладной камень баланса, верхний Cap jewel for balance, upper Deckstein für Unruh, oben Pierre de contre-pivot de balancier, dessus Piedra de contrapivote de volante, superior	721	Баланс с волоском, отрегулированный Balance complete with hairspring, regulated Unruh mit Spirale, reguliert Balancier avec spiral, réglé Volante con espiral, regulado
645/11	Накладной камень баланса, нижний Cap jewel for balance, lower Deckstein für Unruh, unten Pierre de contre-pivot de balancier, dessous Piedra de contrapivote de volante, inferior	728	Ось баланса Balance staff Unruhwelle Axe de balancier Eje de volante
		730	Двойной ролик Roller Hebelscheibe Plateau Platillo
		732	Волосок Hairspring Spirale Spiral Espiral
		733	Волосок с колодкой Colleted hairspring Spirale mit Rolle Spiral virolé Espiral con virola

№ детали Part No. Teilnummer N° de la pièce N° de la pieza	Наименование Description Benennung Dénomination Denominación	№ детали Part No. Teilnummer N° de la pièce N° de la pieza	Наименование Description Benennung Dénomination Denominación
736	Колодка для волоска Collet for hairspring Spiralrolle Virole pour spiral Virola para espiral	1644	Камень редукционной зубчатой пары, нижний Jewel for reduction gear, lower Stein für Reduktionsrad, unten Pierre du mobile de réduction, dessous Piedra del móvil de reducción, inferior
738	Колонка для волоска Stud for hairspring Spiralklötzchen Piton pour spiral Pitón redondo para espiral	5101	Винт механизма Case screw Werkbefestigungsschraube Vis de fixage Tornillo de mecanismo
740	Штифт колонки Hairspring stud pin Spiralklötzchenstift Goupille de piton Pasador de pitón	5105	Винт моста барабанного Barrel bridge screw Schraube für Federhausbrücke Vis de pont de barillet Tornillo de puente de cubo
741	Штифт колодки Hairspring collet pin Spiralrollenstift Goupille de virole Pasador de virola	5110	Винт моста колесной передачи Train wheel bridge screw Schraube für Räderwerkbrücke Vis de pont de rouage Tornillo de puente de rodaje
771	Заводная пружина с фрикционной накладкой Mainspring with brake spring Aufzugfeder mit Schlepplfeder Ressort de barillet avec ressort de freinage Muelle real (cuerda) con muelle de frenar	5121/3	Винт моста балансового Balance cock screw Schraube für Unruhkloben Vis de coq Tornillo de puente de volante
1134	Основание для механизма автопод- завода Framework for automatic device Gestell für Automativorrichtung Bâti du dispositif automatique Marco del dispositivo automático	5125	Винт моста анкерной вилки Pallet cock screw Schraube für Ankerkloben Vis de pont d'ancre Tornillo de puente de ánclora
1143/1	Инерционный сектор с трибом Oscillating weight bearing plate with pinion Schwingmasse mit Trieb Support de masse oscillante avec pinion Soporte de masa oscilante con piñón	5415	Винт барабанного колеса Ratchet wheel screw Schraube für Sperrad Vis de rochet Tornillo de rochete
1482	Колесо, передающее движение на барабанное колесо Driving gear for ratchet wheel Antriebsrad für Sperrad Mobile entraîneur de rochet Móvil de arrastre de rochete	5420	Винт заводного колеса Crown wheel screw Schraube für Kronrad Vis de roue de couronne Tornillo de rueda de corona
1520	Соединительная муфта в сборе Coupling clutch, mounted Kupplung, montiert Embrayage monté Embrague ajustado	5425	Винт собачки Click screw Schraube für Sperrkegel Vis de cliquet Tornillo de trinquete
1643	Камень редукционной зубчатой пары, верхний Jewel for reduction gear, upper Stein für Reduktionsrad, oben Pierre du mobile de réduction, dessus Piedra del móvil de reducción, superior	5445	Винт пружины переводного рычага (фиксатора) Screw for setting lever spring Schraube für Stellhebelfeder (für Riegel) Vis de ressort de tirette Tornillo de muelle de tirete
		5462	Винт моста вексельного колеса Minute wheel bridge screw Schraube für Wechselradbrücke Vis de pont du rouage de minuterie Tornillo del puente de rodaje de minuteria

№ детали Part No. Teilnummer N° de la pièce N° de la pieza	Наименование Description Benennung Dénomination Denominación	№ детали Part No. Teilnummer N° de la pièce N° de la pieza	Наименование Description Benennung Dénomination Denominación
5738	Винт колонки волоска Hairspring stud screw Schraube für Spiralklötzchen Vis de piton pour spirale Tornillo de pitón redondo para espiral	51143/1	Винт инерционного сектора с трибом Screw for oscillating weight bearing plate with pinion Schraube für Schwingmasse mit Trieb Vis du support de la masse oscillante avec pignon Tornillo de soporte de masa oscilante con piñón
5750	Винт циферблата Dial screw Schraube für Zifferblatt Vis de cadran Tornillo de esfera		
51134	Винт основания механизма автопод- завода Screw for automatic device frame- work Schraube für Gestell der Automatvor- richtung Vis de bâti du dispositif automatique Tornillo de marco del dispositivo automático	ЧН-136М-22	Пружина фиксирующая Stop spring Blockierfeder Ressort de maintien Muelle fijador

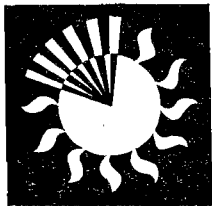

ЛУЧ LUSCH

1816

КАЛИБР
CALIBRE
KALIBER
CALIBRE
CALIBRE

Центральная секундная стрелка, противоударное устройство, анкерный ход, календарное устройство, автоподзавод, 17 рубиновых камней, период колебания 0,333 с. (1/3 с.)

Sweep second, shockproof device, lever escapement, calendar, automatic device, 17 rubies, swing period 0.333 s. (1/3 s.)

Zentrumsekunde, Stoßsicherung, Ankerhemmung, Kalendervorrichtung, automatischer Aufzug, 17 Rubinsteine, Schwingungsdauer der Unruh 0,333 Sek. (1/3 Sek.)

Aiguille de seconde au centre, dispositif antichoc, échappement à ancre, calendrier, remontage automatique, 17 rubis, période d'oscillation: 0,333 s. (1/3 s)

Segundero central dispositivo amortiguador, escape de áncora, calendario, dispositivo automático, 17 rubíes, período de oscilación 0,333 s (1/3 s)

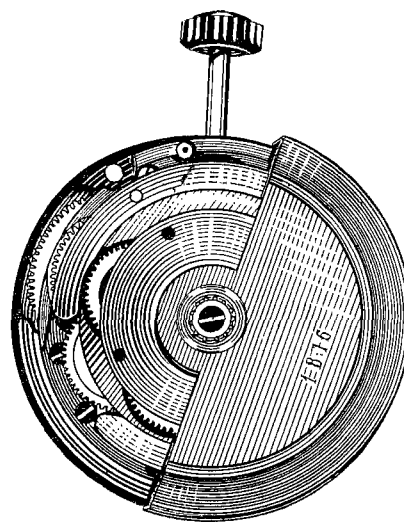
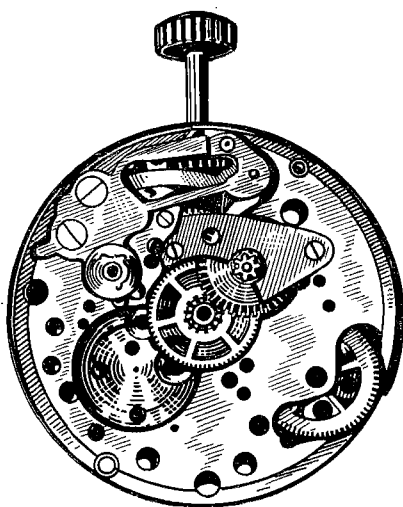

1816

Калибр • Calibre • Kaliber • Calibre • Calibre
Ø 18 мм (mm), H=6,0 мм (mm)



100

106

5750



105

5101
5105
5110
5121/3



110



121/3



307



307/1

5738

355

356



125

5125



180/2



185



190



195



771



423



5420



415



420



414



5415



425



430

5425



401



407



410



435



440



443



450



445



462



5462

5445



280



498



732



733

4H-136M-22



201/1



210



242



705



227



710



720



721



730



728



741



740



736



738



324

629
604



616

614



628

1644



615

612

603



620

645/1

630

646

647

648



1643



2585/1



2542



2558



52551



2551



2552



2576



2573



2575



1143/1

51143/1

51143/1



1134

51134

51134



1482



1520

1816

№ детали Part No Teilnummer N° de la piece N° de la pieza	Наименование Description Benennung Denomination Denominacion	№ детали Part No Teilnummer N° de la piece N° de la pieza	Наименование Description Benennung Denomination Denominacion
100	Платина Plate Werkplatte Platine Platina	201/1	Центральное колесо с трибом без минутника Centre wheel and pinion without canon pinion Großbodenrad mit Trieb ohne Minutenrohr Roue de centre sans chaussee Rueda grande de anastie sin canon de minutos
105	Мост барабанный Barrel bridge Federhausbrücke Pont de barillet Puente de cubo	210	Промежуточное колесо с трибом Third wheel and pinion Kleinbodenrad mit Trieb Roue moyenne Rueda primera
110	Мост колесной передачи (ангренажный) Train wheel bridge Raderwerkbrücke Pont de rouage (finissage) Puente de rodaje	227	Центральное секундное колесо с трибом Sweep secon wheel and pinion Zentrumsekundenrad mit Trieb Roue de seconde au centre Rueda de segundero central con pinion
121/3	Мост балансовый Balance cock Unruhkloben Coq Puente de volante	242	Минутник с ведущим колесом Canon pinion with driving wheel Minutenrohr mit Mitnehmerrad Chaussee avec roue entraineuse Canon de minutos con rueda de arrastre
125	Мост анкерной вилки Pallet cock Ankerkloben Pont d ancre Puente de ancora (de horquilla)	260	Вексельное колесо Minute wheel Wechselrad Roue de minuterie Rueda de minuteria
166	Крепежная скоба механизма Casing clamp Werkbefestigungsbügel Bride de fixation Brida de fijacion	307	Подвижная опора колонны Adjustable stud holder Beweglicher Spiralklotzenträger Porte pivot mobile Portapivot movil
180/2	Барабан с валом и фрикционной пружиной Barrel with arbor and brake spring Federhaus mit Federwelle und Schleppfeder Barillet avec arbre et ressort de freinage Cubo con arbol y muelle de friccion	307/1	Регулятор Regulator Rücker Raquette Raqueta
185	Корпус барабана Barrel drum Federhaustrommel Tambour de barillet Cubo sin tapa	324	Противоударное устройство верхнее Shockproof device upper Stoßsicherung oben Dispositif antichoc dessus Dispositivo amortiguador superior
190	Крышка барабана Barrel cover Federhausdeckel Couvercle de barillet Tapacubo	325	Противоударное устройство нижнее Shockproof device lower Stoßsicherung unten Dispositif antichoc dessous Dispositivo amortiguador inferior
195	Вал барабана Barrel arbour Federwelle Arbre de barillet Arbol de cubo	355	Зволок регулятора Regulator key Rückerschlüssel Clef de raquette Llave de raqueta

№ детали Part No. Teilnummer N° de la pièce N° de la pieza	Наименование Description Benennung Dénomination Denominación	№ детали Part No. Teilnummer N° de la pièce N° de la pieza	Наименование Description Benennung Dénomination Denominación
356	Штифт регулятора Regulator pin Rückerstift Goupille de raquette Pasador de raqueta	443	Переводной рычаг Setting lever Stellhebel Tirette Tirete
401	Заводной вал Winding stem Aufzugwelle Tige de remontoir Tija de "remontoir"	445	Пружина переводного рычага (фиксатор) Setting lever spring Stellhebelfeder (Riegel) Ressort de tirette Muelle de tirete
407	Кулачковая муфта Clutch wheel Schiebetrieb Pignon coulant Piñón corredizo	450	Переводное колесо Setting wheel Zeigerstellrad Renvoi Rueda de transmisión
410	Заводной триб Winding pinion Aufzugtrieb Pignon de remontoir Piñón de "remontoir"	462	Мост вексельного колеса Minute wheel bridge Wechselradbrücke Pont du rouage de minuterie Puente de rodaje de minutería
414	Прокладка заводного колеса Crown wheel seat Kronradauflage Assise de roue de couronne Asiento de rueda de corona	498	Шайба фрикционная Friction washer Friktionsscheibe Rondelle de friction Rodaja de fricción (de apretar)
415	Барабанное колесо Ratchet wheel Sperrad Rochet Rochete	603	Камень промежуточного колеса, верхний Jewel for intermediate wheel, upper Stein für Zwischenrad, oben Pierre de roue intermédiaire, dessus Piedra de rueda intermedia, superior
420	Заводное колесо Crown wheel Kronrad Roue de couronne Rueda de corona	604	Камень промежуточного колеса, нижний Jewel for intermediate wheel, lower Stein für Zwischenrad, unten Pierre de roue intermédiaire, dessous Piedra de rueda intermedia, inferior
423	Накладка заводного колеса Crown wheel core Kronradkern Noyau de roue de couronne Sombbrero de rueda de corona	612	Камень триба центральной секундной стрелки, верхний Jewel for sweep second pinion, upper Stein für Zentrumsekundentrieb, oben Pierre du pignon de seconde au centre, dessus Piedra del piñón de segundero central, superior
425	Собачка Click Sperrkegel Cliquet Trinquete	614	Камень триба центральной секундной стрелки, нижний Jewel for sweep second pinion, lower Stein für Zentrumsekundentrieb, unten Pierre du pignon de seconde au centre, dessous Piedra del piñón de segundero central, inferior
430	Пружина собачки Click spring Sperrkegelfeder Ressort de cliquet Muelle de trinquete	615	Камень анкерного колеса, верхний Jewel for escape wheel, upper Stein für Ankerrad, oben Pierre de roue d'ancre, dessus Piedra de rueda de áncora, superior
435	Заводной рычаг Clutch lever Wippe Bascule Báscula	616	Камень анкерного колеса, нижний Jewel for escape wheel, lower Stein für Ankerrad, unten Pierre de roue d'ancre, dessous Piedra de rueda de áncora, inferior
440	Пружина заводного рычага Clutch lever spring Wippenfeder Ressort de bascule Muelle de báscula		

№ детали Part No Teilnummer N° de la piece N° de la pieza	Наименование Description Benennung Denomination Denominacion	№ детали Part No Teilnummer N° de la piece N° de la pieza	Наименование Description Benennung Denomination Denominacion
620	Камень оси анкерной вилки, верхний Jewel for pallet staff upper Stein für Ankerwelle oben Pierre d'ancre, dessus Piedra de ancora (de horquilla), superior	647	Выходная палета Exit pallet jewel Ausgangs Hebungstein Levee de sortie Paleta de ancora (salida)
621	Камень оси анкерной вилки нижний Jewel for pallet staff, lower Stein für Ankerwelle unten Pierre d'ancre, dessous Piedra de ancora (de horquilla) inferior	648	Эллипс Roller jewel Hebelstein Ellipse Clavija de platillo (ellipse)
628	Камень для передаточного колеса промежуточного колеса верхний Jewel for transmission wheel of intermediate wheel upper Stein für Übertragungsrad des Zwischenschrades, oben Pierre de roue de transmission de roue intermediaire, dessus Piedra de rueda de conexion de rueda intermedia, superior	705	Анкерное колесо с трибом Escape wheel and pinion Ankerrad mit Trieb Roue d'ancre pivotée Rueda de ancora pivoteada
629	Камень для передаточного колеса промежуточного колеса, нижний Jewel for transmission wheel of intermediate wheel, lower Stein für Übertragungsrad des Zwischenschrades, unten Pierre de roue de transmission de roue intermediaire, dessous Piedra de rueda de conexion de rueda intermedia, inferior	710	Анкерная вилка с осью Jewelled pallet fork and staff Anker mit Welle Ancre montee Ancora ajustada
630	Камень баланса верхний Jewel for balance, upper Stein für Unruh, oben Pierre de balancier, dessus Piedra de volante, superior	714	Ось анкерной вилки Pallet staff Ankerwelle Tige d'ancre Tija de ancora
631	Камень баланса, нижний Jewel for balance, lower Stein für Unruh, unten Pierre de balancier, dessous Piedra de volante, inferior	720	Баланс с осью и двойным роликом Balance with roller, pivoted Unruh mit Welle und Hebelscheibe Balancier pivoté avec plateau Volante pivoteado con platillo
645/1	Накладной камень баланса верхний Cap jewel for balance, upper Deckstein für Unruh, oben Pierre de contre pivot de balancier, dessus Piedra de contrapivote de volante superior	721	Баланс с волоском, отрегулированный Balance complete with hairspring regulated Unruh mit Spirale reguliert Balancier avec spiral, réglé Volante con espiral, regulado
645/11	Накладной камень баланса нижний Cap jewel for balance, lower Deckstein für Unruh, unten Pierre de contre pivot de balancier, dessous Piedra de contrapivote de volante, inferior	728	Ось баланса Balance staff Unruhwelle Axe de balancier Eje de volante
646	Входная палета Entry pallet jewel Eingangs Hebungstein Levee d'entree Paleta de ancora (entrada)	730	Двойной ролик Roller Hebelscheibe Plateau Platillo
		732	Волосок Hairspring Spirale Spiral Espiral
		733	Волосок с колодкой Colleted hairspring Spirale mit Rolle Spiral virole Espiral con virola
		736	Колодка для волоска Collet for hairspring Spiralrolle Virole pour spiral Virola para espiral

№ детали Part No Teilnummer N° de la pièce N° de la pieza	Наименование Description Benennung Denomination Denominacion	№ детали Part No Teilnummer N° de la pièce N° de la pieza	Наименование Description Benennung Denomination Denominacion
738	Колонка для волоска Stud for hairspring Spiralklotzchen Piton pour spiral Piton redondo para espiral	2542	Двойное переводное колесо календаря Double calendar setting wheel Doppel Kalenderstellrad Renvoi double du calendrier Rueda de transmision doble del calendario
740	Штифт колонки Hairspring stud pin Spiralklotzchenstift Goupille de piton Pasador de piton	2551	Платина календаря Calendar plate Kalenderplatte Planche du calendrier Placa del calendario
741	Штифт колодки Hairspring collet pin Spiralrollenstift Goupille de virole Pasador de virola	2552	Палец колеса дат Date finger Datumfinger Doigt de quantieme Dedo de fecha
771	Заводная пружина с фрикционной накладкой Mainspring with brake spring Aufzugfeder mit Schleppfeder Ressort de barillet avec ressort de freinage Muelle real (uerda) con muelle de frenar	2558	Часовое колесо с двойными зубьями Double toothing hour wheel Stundenrad mit Doppelzahnung Roue des heures double denture Rueda de horas, doble dentadura
1134	Основание для механизма автоподзавода Framework for automatic device Gestell fur Automatvorrichtung Bati du dispositif automatique Marco del dispositivo automatico	2573	Пружина пальца колеса дат Date finger spring Datumfingerfeder Ressort du doigt de quantieme Muelle del dedo de fecha
1143/1	Инерционный сектор с трибом Oscillating weight bearing plate with rignon Schwingmasse mit Trieb Support de la masse oscillante avec rignon Soporte de masa oscilante con rignon	2575	Пружина фиксатора дат Date jumper spring Datumsperffeder Ressort du sautoir de quantieme Muelle del fiador de fecha
1482	Колесо передающее движение на барабанное колесо Driving gear for ratchet wheel Antriebsrad fur Sperrad Mobile entraineur de rochet Movil de arrastre de rochete	2576	Фиксатор дат Date jumper Datumsperre Sautoir de quantieme Fiador de fecha
1520	Соединительная муфта в сборе Coupling clutch, mounted Kupplung, montiert Embrayage monte Embrague ajustado	2585/1	Диск со шкалой дат Date disk Datumscheibe Disque de quantieme Disco de fecha
1643	Камень редукционной зубчатой пары верхний Jewel for reduction gear upper Stein fur Reduktionsrad oben Pierre du mobile de reduction, dessus Piedra del movil de reduccion su perior	5101	Винт механизма Case screw Werkbefestigungsschraube Vis de fixage Tornillo de mecanismo
1644	Камень редукционной зубчатой пары, нижний Jewel for reduction gear, lower Stein fur Reduktionsrad, unten Pierre du mobile de reduction des sous Piedra del movil de reduccion in ferior	5105	Винт моста барабанного Barrel bridge screw Schraube fur Federhausbrucke Vis de pont de barillet Tornillo de puente de cubo
		5110	Винт моста колесной передачи Train wheel bridge screw Schraube fur Raderwerkbrucke Vis de pont de rouage Tornillo de puente de rodaje
		5121/3	Винт моста балансового Balance cock screw Schraube fur Unruhkloben Vis de coq Tornillo de puente de volante

№ детали Part No. Teilnummer N° de la pièce N° de la pieza	Наименование Description Benennung Dénomination Denominación	№ детали Part No. Teilnummer N° de la pièce N° de la pieza	Наименование Description Benennung Dénomination Denominación
5125	Винт моста анкерной вилки Pallet cock screw Schraube für Ankerkloben Vis de pont d'ancre Tornillo de puente de áncoa	5738	Винт колонки волоска Hairspring stud screw Schraube für Spiralklötzchen Vis de piton pour spiral Tornillo de pitón redondo para espiral
5415	Винт барабанного колеса Ratchet wheel screw Schraube für Sperrrad Vis de rochet Tornillo de rochete	5750	Винт циферблага Dial screw Schraube für Zifferblatt Vis de cadran Tornillo de esfera
5420	Винт заводного колеса (левая резьба) Crown wheel screw (L. H. thread) Schraube für Kronrad (Linksgewinde) Vis de roue de couronne (filet gauche) Tornillo de rueda de corona (rosca a izquierda)	51134	Винт основания механизма автопод- завода Screw for automatic device frame- work Schraube für Gestell der Automatvor- richtung Vis de bâti du dispositif automatique Tornillo de marco del dispositivo automático
5425	Винт собачки Click screw Schraube für Sperrkegel Vis de cliquet Tornillo de trinquete	51143/1	Винт инерционного сектора с трибом Screw for oscillating weight bearing plate with pinion Schraube für Schwingmasse mit Trieb Vis du support de la masse oscillante avec pignon Tornillo de soporte de masa oscilante con piñón
5445	Винт пружины переводного рычага (фиксатора) Screw for setting lever spring Schraube für Stellhebelfeder (für Rie- gel) Vis de ressort de tirette Tornillo de muelle de tirete	52551	Винт платины календаря Calendar plate screw Schraube für Kalenderplatte Vis de planche du calendrier Tornillo de placa del calendario
5462	Винт моста вксельного колеса Minute wheel bridge screw Schraube für Wechselradbrücke Vis de pont du rouage de minuterie Tornillo de puente de rodaje de minu- teria	ЧН-136М-22	Пружина фиксирующая Stop spring Blockierfeder Ressort de maintien Muelle fijador

ЧАСЫ · WATCHES · UHREN · MONTRES · RELOJES

СЛАВА SLAVA

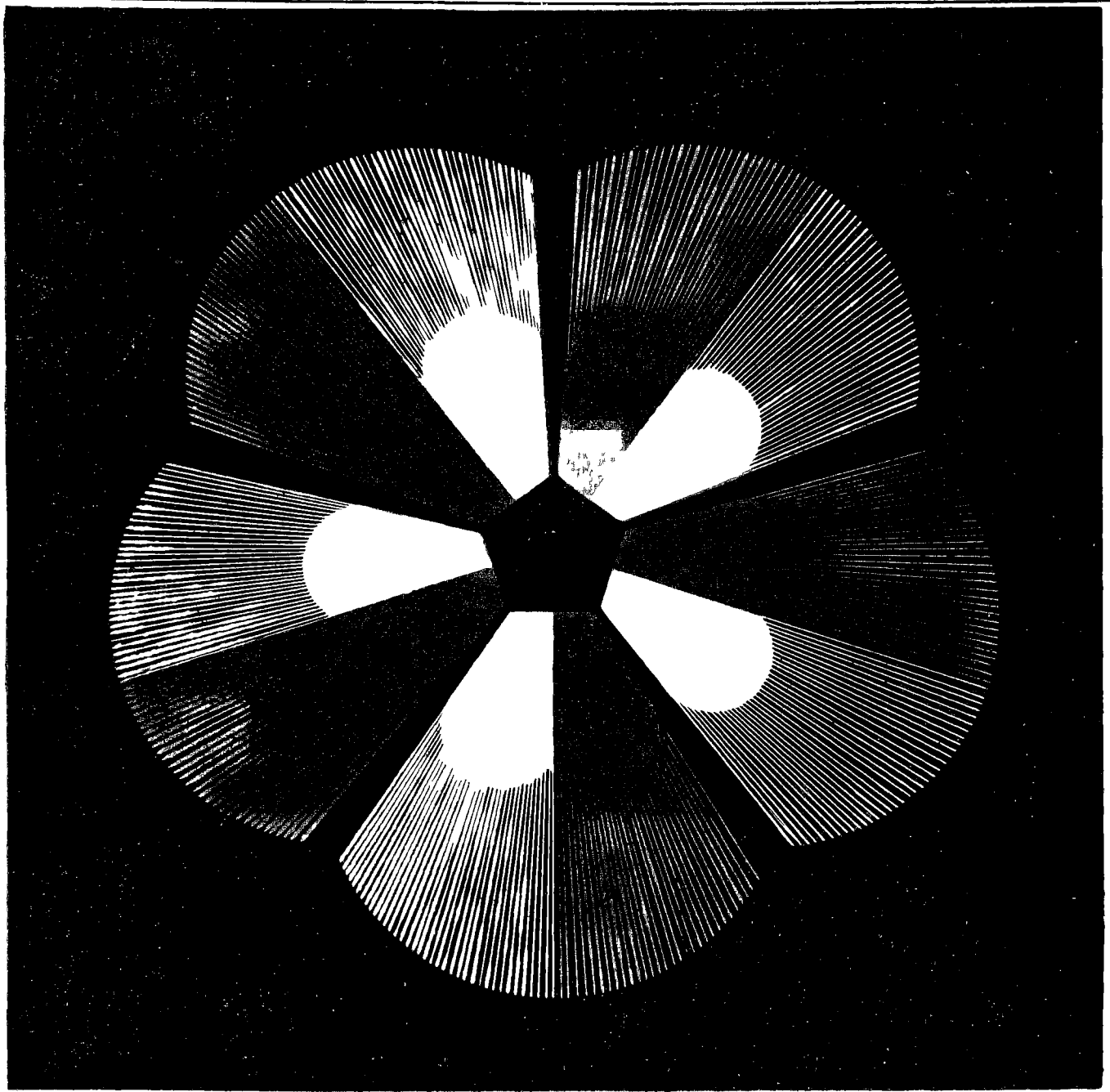

СЛАВА SLAVA

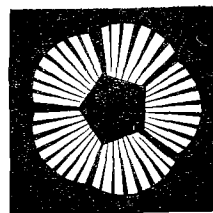

Центральная секундная стрелка, противоударное устройство, анкерный ход, 16 рубиновых камней, период колебания 0,333 с. (1/3 с.)

Sweep second, shockproof device, lever escapement, 16 rubies, swing period 0.333 s. (1/3 s.)

Zentrumsekunde, Stoßsicherung, Ankerhemmung, 16 Rubinsteine, Schwingungsdauer der Unruh 0,333 Sek. (1/3 Sek.)

Aiguille de seconde au centre, dispositif antichoc, échappement à ancre, 16 rubis, période d'oscillation. 0,333 s. (1/3 s.)

Segundero central, dispositivo amortiguador, escape de áncora, 16 rubíes, período de oscilacion 0,333 s (1/3 s.)

1809

КАЛИБР
CALIBRE
KALIBER
CALIBRE
CALIBRE

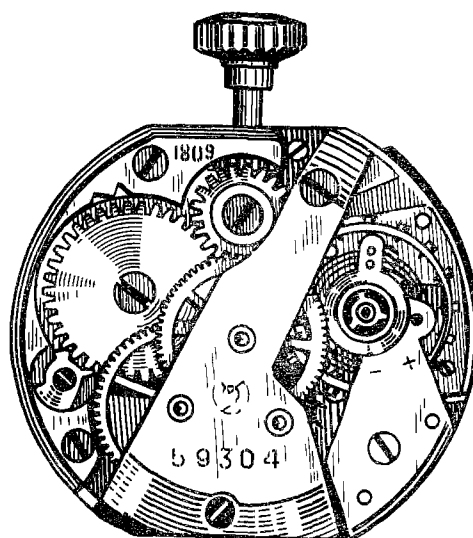
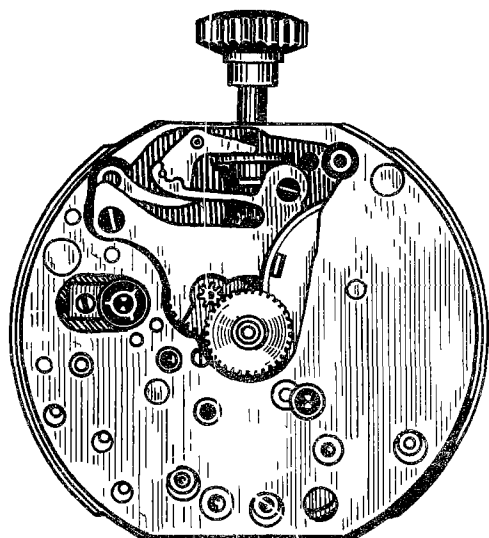

Калибр • Calibre • Kaliber • Calibre • Calibre
Ø 18 мм (mm), H=4,2 мм (mm)

1809

1809

№ детали Part No Teilnummer N° de la pièce N° de la pieza	Наименование Description Benennung Dénomination Denominación	№ детали Part No. Teilnummer N° de la pièce N° de la pieza	Наименование Description Benennung Dénomination Denominación
100	Платина Plate Werkplatte Platine Platina	210	Промежуточное колесо с трибом Third wheel and pinion Kleinbodenrad mit Trieb Roue moyenne Rueda primera
105	Мост барабанный Barrel bridge Federhausbrücke Pont de barillet Puente de cubo	224	Секундное колесо с трибом Fourth wheel and pinion Sekundenrad mit Trieb Roue de seconde Rueda de segundos con piñón
110	Мост колесной передачи (ангренаж ный) Train wheel bridge Raderwerkbrücke Pont de rouage (finissage) Puente de rodaje	245	Минутный триб (минутник) Cannon pinion Minutentrieb (Minutenrohr) Chaussée (lanternée) Cañón de minutos (con muesca de apretar)
121/1	Мост балансовый Balance cock Unruhkloben Coq Puente de volante	250	Часовое колесо Hour wheel Stundenrad Roue des heures Rueda de horas
125	Мост анкерной вилки Pallet cock Ankerkloben Pont d'ancre Puente de áncora (de horquilla)	260	Вексельное колесо Minute wheel Wechselrad Roue de minuterie Rueda de minutería
111	Мост центрального колеса Centre wheel bridge Minutenradbrücke Pont de roue de centre Puente de rueda de centro	301	Регулятор Regulator Rucker Raquette Raqueta
180/1	Барабан с валом и пружиной Barrel with arbour and mainspring Federhaus mit Federwelle und Feder Barillet complet (avec ressort) Cubo completo (con muelle)	324	Противоударное устройство, верхнее Shockproof device, upper Stoßsicherung, oben Dispositif antichoc, dessus Dispositivo amortiguador, superior
195	Вал барабана Barrel arbour Federwelle Arbre de barillet Arbol de cubo	326	Противоударное устройство, нижнее Shockproof device, lower Stoßsicherung, unten Dispositif antichoc, dessous Dispositivo amortiguador, inferior
200	Центральное колесо с трибом и ми нутником Centre wheel and pinion with cannon pinion Minutenrad mit Trieb und Minuten rohr Roue de centre avec chaussée Rueda de centro con cañón de minu- tos	401	Заводной вал Winding stem Aufzugwelle Tige de remontoir Tija de "remontoir"
203	Промежуточное колесо с трибом Intermediate wheel and pinion Zwischenrad mit Trieb Roue intermédiaire Rueda intermedia	407	Кулачковая муфта Clutch wheel Schiebtrieb Pignon coulant Piñón corredizo
		410	Заводной триб Winding pinion Aufzugtrieb Pignon de remontoir Piñón de "remontoir"

№ детали Part No. Teilnummer N° de la pièce N° de la pieza	Наименование Description Benennung Denomination Denominacion	№ детали Part No. Teilnummer N° de la pièce N° de la pieza	Наименование Description Benennung Denomination Denominacion
415	Барabanное колесо Ratchet wheel Sperrad Rochet Rochete	498	Шайба фрикционная Friction washer Friktionsscheibe Rondelle de friction Rodaja de fricción (de apretar)
420	Заводное колесо Crown wheel Kronrad Roue de couronne Rueda de corona	601	Камень центрального колеса верхний Jewel for centre wheel, upper Stein für Minutenrad oben Pierre de roue de centre, dessus Piedra de rueda de centro, superior
422	Кольцо заводного колеса Crown wheel ring Kronradring Bague de roue de couronne Anillo de rueda de corona	602	Камень центрального колеса нижний Jewel for centre wheel, lower Stein für Minutenrad, unten Pierre de roue de centre, dessous Piedra de rueda de centro, inferior
423	Накладка заводного колеса Crown wheel core Kronradkern Noyau de roue de couronne Sombbrero de rueda de corona	603	Камень промежуточного колеса верхний Jewel for intermediate wheel, upper Stein für Zwischenrad, oben Pierre de roue intermediaire, dessus Piedra de rueda intermedia, superior
425	Собачка Click Sperrkegel Cliquet Trinquete	604	Камень промежуточного колеса, нижний Jewel for intermediate wheel, lower Stein für Zwischenrad, unten Pierre de roue intermediaire, dessous Piedra de rueda intermedia, inferior
430	Пружина собачки Click spring Sperrkegelfeder Ressort de cliquet Muelle de trinquete	610	Камень секундного колеса, верхний Jewel for fourth wheel, upper Stein für Sekundenrad, oben Pierre de roue de seconde dessus Piedra de rueda de segundos, superior
435	Заводной рычаг Clutch lever Wippe Bascule Bascula	615	Камень анкерного колеса, верхний Jewel for escape wheel, upper Stein für Ankerrad, oben Pierre de roue d'ancre, dessus Piedra de rueda de ancora, superior
440	Пружина заводного рычага Clutch lever spring Wippenfeder Ressort de bascule Muelle de bascula	616	Камень анкерного колеса, нижний Jewel for escape wheel, lower Stein für Ankerrad, unten Pierre de roue d'ancre, dessous Piedra de rueda de ancora, inferior
443	Переводной рычаг Setting lever Stellhebel Tirette Tirete	620	Камень оси анкерной вилки верхний Jewel for pallet staff, upper Stein für Ankerwelle, oben Pierre d'ancre, dessus Piedra de ancora (de horquilla), superior
445	Пружина переводного рычага (фиксатор) Setting lever spring Stellhebelfeder (Riegel) Ressort de tirette Muelle de tirete	621	Камень оси анкерной вилки, нижний Jewel for pallet staff, lower Stein für Ankerwelle, unten Pierre d'ancre dessous Piedra de ancora (de horquilla), inferior
450	Переводное колесо Setting wheel Zeigerstellrad Renvoi Rueda de transmission	630	Камень баланса верхний Jewel for balance upper Stein für Unruh, oben Pierre de balancier dessus Piedra de volante, superior
453	Дополнительное переводное колесо Additional setting wheel Zusatz-Zeigerstellrad Renvoi intermediaire Rueda de transmission intermedia		

№ детали Part No Teilnummer N° de la piece N° de la pieza	Наименование Description Benennung Denomination Denominacion	№ детали Part No Teilnummer N° de la piece N° de la pieza	Наименование Description Benennung Denomination Denominacion
631	Камень баланса, нижний Jewel for balance, lower Stein für Unruh, unten Pierre de balancier, dessous Piedra de volante, inferior	728	Ось баланса Balance staff Unruhwelle Axe de balancier Eje de volante
645/1	Накладной камень баланса верхний Cap jewel for balance, upper Deckstein für Unruh, oben Pierre de contre pivot de balancier dessus Piedra de contrapivote de volante, superior	730	Двойной ролик Roller Hebelscheibe Plateau Platillo
645/11	Накладной камень баланса нижний Cap jewel for balance, lower Deckstein für Unruh, unten Pierre de contre-pivot de balancier, dessous Piedra de contrapivote de volante, in ferior	733	Волосок с колодкой Colleted hairspring Spirale mit Rolle Spiral virole Espiral con virola
646	Входная палета Entry pallet jewel Eingangs Hebungsstein Levee d'entree Paleta de ancora (entrada)	736	Колодка для волоска Collet for hairspring Spiralrolle Virole pour spiral Virola para espiral
647	Выходная палета Exit pallet jewel Ausgangs Hebungsstein Levee de sortie Paleta de ancora (salida)	738	Колонка для волоска Stud for hairspring Spiralklotzchen Piton pour spiral Piton redondo para espiral
648	Эллипс Roller jewel Hebelstein Ellipse Clavija de platillo (elipse)	740	Штифт колодки Hairspring stud pin Spiralklotzchenstift Goupille de piton Pasador de piton
705	Анкерное колесо с трибом Escape wheel and rimon Ankergrad mit Trieb Roue d'ancre pivotee Rueda de ancora pivoteada	770	Заводная пружина Mainspring Aufzugfeder Ressort de barillet Mueller real (cuerda)
710	Анкерная вилка с осью Jewelled pallet fork and staff Anker mit Welle Ancre montee Ancora ajustada	5105	Винт моста барабанного Barrel bridge screw Schraube für Federhausbrücke Vis de pont de barillet Tornillo de puente de cubo
714	Ось анкерной вилки Pallet staff Ankerwelle Tige d'ancre Tija de ancora	5110	Винт моста колесной передачи Train wheel bridge screw Schraube für Räderwerkbrücke Vis de pont de rouage Tornillo de puente de rodaje
720	Баланс с осью и двойным роликом Balance with roller, pivoted Unruh mit Welle und Hebelscheibe Balancier pivote avec plateau Volante pivoteado con platillo	5125	Винт моста анкерной вилки Pallet cock screw Schraube für Ankerkloben Vis de pont d'ancre Tornillo de puente de ancora
721	Баланс с волоском отрегулирован ный Balance complete with hairspring re gulated Unruh mit Spirale, reguliert Balancier avec spirale reglee Volante con espiral regulado	5415	Винт барабанного колеса Ratchet wheel screw Schraube für Sperrrad Vis de rochet Tornillo de rochete
		5420	Винт заводного колеса Crown wheel screw Schraube für Kronrad Vis de roue de couronne Tornillo de rueda de corona

№ детали Part No. Teilnummer N° de la pièce N° de la pieza	Наименование Description Benennung Dénomination Denominación	№ детали Part No. Teilnummer N° de la pièce N° de la pieza	Наименование Description Benennung Dénomination Denominación
5425	Винт собачки Click screw Schraube für Sperrkegel Vis de cliquet Tornillo de trinquete	5738	Винт колонки волоска Hairspring stud screw Schraube für Spiralklötzchen Vis de piton pour spiral Tornillo de pitón redondo para espiral
5443	Винт переводного рычага Setting lever screw Schraube für Stellhebel Vis de tirette Tornillo de tirete	5750	Винт циферблата Dial screw Schraube für Zifferblatt Vis de cadran Tornillo de esfera
5445	Винт пружины переводного рычага (фиксатора) Screw for setting lever spring Schraube für Stellhebelfeder (für Riegel) Vis de ressort de tirette Tornillo de muelle de tirete	8336	Прокладка пружины пускового рычага Sole for operating lever spring Unterlage für Schalthebelfeder Semelle du ressort de commande Taco del muelle de mando
5721	Регулировочный винт баланса Regulating screw for balance Unruhregulierschraube Vis réglante de balancier Tornillo regulador de volante	ЧН-116М-18	Пружина амортизатора Shock proofing spring Prellfeder Ressort d'amortisseur Muelle de amortiguador

СЛАВА SLAVA

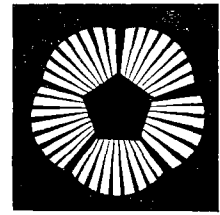

Центральная секундная стрелка, противоударное устройство, анкерный ход, 21 рубиновый камень, период колебания 0,4 с.

Sweep second, shockproof device, lever escapement, 21 rubies, swing period 0,4 s.

Zentrumsekunde, Stoßsicherung, Ankerhemmung, 21 Rubinsteinen, Schwingungsdauer der Unruh 0,4 Sek.

Aiguille de seconde au centre, dispositif antichoc, échappement à ancre, 21 rubis, période d'oscillation: 0,4 s.

Segundero central, dispositivo amortiguador, escape de áncora, 21 rubíes, período de oscilación 0,4 s.

2409

КАЛИБР
CALIBRE
KALIBER
CALIBRE
CALIBRE

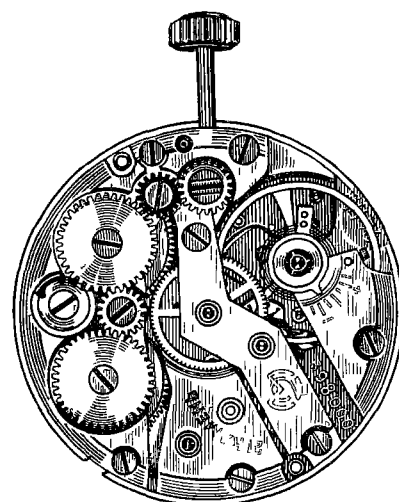
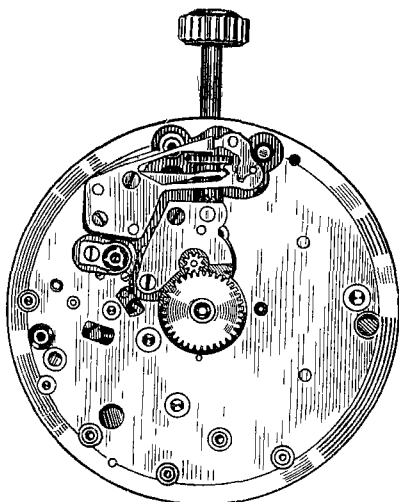

Калибр • Calibre • Kaliber • Calibre • Calibre
Ø 24 мм (mm), H=3,2 мм (mm)

2409

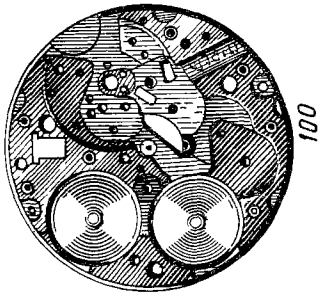

100

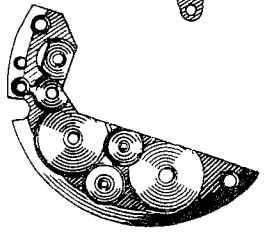

105

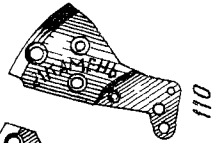

110

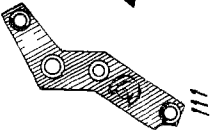

111

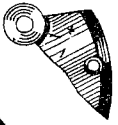

121

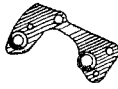

125



740



180/1



195



200/1



203



220



228



245



242



250



260



276



301



307



324



325



401



407



410



415



420



422/5



423



425



430



435



440



443



445



452



462



495



498



705



710



714



720



721



728



730



730



733



736



738



770



5110



5111



5125



5330



5415



5420



5425



5445



5738



5750



8335



4H-16M 18

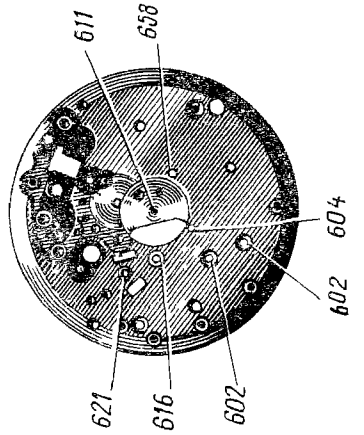

601

602

603

604

605

621

616

602

604

604

610

615

620

630

631

645/1

646

647

648

648

646

647

648

2409

№ детали Part No. Teilnummer N° de la pièce N° de la pieza	Наименование Description Benennung Dénomination Denominación	№ детали Part No. Teilnummer N° de la pièce N° de la pieza	Наименование Description Benennung Dénomination Denominación
100	Платина Plate Werkplatte Platine Platina	220	Секундное колесо с трибом Fourth wheel and pinion Sekundenrad mit Trieb Roue de seconde Rueda de segundos con piñón
105	Мост барабанный Barrel bridge Federhausbrücke Pont de barillet Puente de cubo	228	Передающее колесо Transmission wheel Übertragungsrad Roue de transmission Rueda de conexión
110	Мост колесной передачи (ангренажный) Train wheel bridge Raderwerkbrücke Pont de rouage (finissage) Puente de rodaje	245	Минутный триб (минутник) Cannon pinion Minutentrieb (Minutenrohr) Chaussée (lanternée) Cañón de minutos (con muesca de apretar)
111	Мост центрального колеса Centre wheel bridge Minutenradbrücke Pont de roue de centre Puente de rueda de centro	242	Минутник с ведущим колесом Cannon pinion with driving wheel Minutenrohr mit Mitnehmerrad Chaussée avec roue entraîneuse Cañón de minutos con rueda de arrastre
121	Мост балансировый Balance cock Unruhklöben Coq Puente de volante	250	Часовое колесо Hour wheel Stundenrad Roue des heures Rueda de horas
125	Мост анкерной вилки Pallet cock Ankerklöben Pont d'ancrage Puente de áncora (de horquilla)	260	Вексельное колесо Minute wheel Wechselrad Roue de minuterie Rueda de minutería
180/1	Барабан с валом и пружиной Barrel with arbour and mainspring Federhaus mit Federwelle und Feder Barillet complet (avec ressort) Cubo completo (con muelle)	276	Дополнительный триб секундной стрелки Additional sweep second pinion Zusatz-Sekundentrieb Pignon de seconde reporté Piñón suplementario para segundero
195	Вал барабана Barrel arbour Federwelle Arbre de barillet Arbol de cubo	301	Регулятор Regulator Rücker Raquette Raqueta
200/1	Центральное колесо с трибом и минутником Centre wheel and pinion with cannon pinion Großbodenrad mit Trieb und Minutenrohr Roue de centre avec chaussée Rueda de centro con cañón de minutos	307	Подвижная опора колонки Adjustable stud holder Beweglicher Spiralklotzenträger Porte-piton mobile Portapiñón móvil
203	Промежуточное колесо с трибом Intermediate wheel and pinion Zwischenrad mit Trieb Roue intermédiaire Rueda intermedia	324	Противоударное устройство, верхнее Shockproof device, upper Stoßsicherung, oben Dispositif antichoc, dessus Dispositivo amortiguador, superior
		325	Противоударное устройство, нижнее Shockproof device, lower Stoßsicherung, unten Dispositif antichoc, dessous Dispositivo amortiguador, inferior

№ детали Part No Teilnummer N° de la pièce N° de la pieza	Наименование Description Benennung Denomination Denominación	№ детали Part No Teilnummer N° de la pièce N° de la pieza	Наименование Description Benennung Denomination Denominación
401	Заводной вал Winding stem Aufzugwelle Tige de remontoir Tija de "remontoir"	445	Пружина переводного рычага (фиксатор) Setting lever spring Stellhebelfeder (Riegel) Ressort de tirette Muelle de tirete
407	Кулачковая муфта Clutch wheel Schiebetrieb Pignon coulant Piñón corredizo	450	Переводное колесо Setting wheel Zeigerstellrad Renvoi Rueda de transmisión
410	Заводной триб Winding pinion Aufzugtrieb Pignon de remontoir Piñón de "remontoir"	452	Передающее заводное колесо Intermediate crown wheel Aufzugsverbindungsrad Renvoi de rochet Rueda de transmisión de rochete
415	Барабанное колесо Ratchet wheel Sperrad Rochet Rochete	462	Мост вксельного колеса Minute wheel bridge Wechselradbrücke Pont du rouage de minuterie Puente del rodaje de minutería
420	Заводное колесо Crown wheel Kronrad Roue de couronne Rueda de corona	495	Скоба Gib Keil Clavette Chaveta
422/5	Кольцо для рычага передаточных заводных колес Intermediate crown wheel ring Ring für Wippe des Aufzugsverbindungsrades Bague de bascule du renvoi de rochet Anillo de báscula de la rueda de transmisión de rochete	498	Шайба фрикционная Friction washer Friktionsscheibe Rondelle de friction Rodaja de fricción (de apretar)
423	Накладка заводного колеса Crown wheel core Kronradkern Noyau de roue de couronne Sombretete de rueda de corona	601	Камень центрального колеса, верхний Jewel for centre wheel, upper Stein für Großbodenrad, oben Pierre de roue de centre, dessus Piedra de rueda de centro, superior
425	Собачка Click Sperrkegel Cliquet Trinquete	602	Камень центрального колеса, нижний Jewel for centre wheel, lower Stein für Großbodenrad, unten Pierre de roue de centre, dessous Piedra de rueda de centro, inferior
430	Пружина собачки Click spring Sperrkegelfeder Ressort de cliquet Muelle de trinquete	603	Камень промежуточного колеса, верхний Jewel for intermediate wheel, upper Stein für Zwischenrad, oben Pierre de roue intermédiaire, dessus Piedra de rueda intermedia, superior
435	Заводной рычаг Clutch lever Wippe Bascule Báscula	604	Камень промежуточного колеса, нижний Jewel for intermediate wheel, lower Stein für Zwischenrad, unten Pierre de roue intermédiaire, dessous Piedra de rueda intermedia, inferior
440	Пружина заводного рычага Clutch lever spring Wippenfeder Ressort de bascule Muelle de báscula	610	Камень секундного колеса, верхний Jewel for fourth wheel, upper Stein für Sekundenrad, oben Pierre de roue de seconde, dessus Piedra de rueda de segundos, superior
443	Переводной рычаг Setting lever Stellhebel Tirette Tirete	611	Камень секундного колеса, нижний Jewel for fourth wheel, lower Stein für Sekundenrad, unten Pierre de roue de seconde, dessous Piedra de rueda de segundos, inferior

№ детали Part No Teilnummer N° de la pièce N° de la pieza	Наименование Description Benennung Denomination Denominacion	№ детали Part No Teilnummer N° de la pièce N° de la pieza	Наименование Description Benennung Denomination Denominacion
615	Камень анкерного колеса, верхний Jewel for escape wheel, upper Stein für Ankergrad, oben Pierre de roue d'ancre, dessus Piedra de rueda de ancora, superior	658	Бушон нижнего камня триба доп нительной секундной стрелки Bushing, lower for additional second hand pinion Zapfenfutter für Zusatz Sekundentrieb unten
616	Камень анкерного колеса, нижний Jewel for escape wheel, lower Stein für Ankerrad, unten Pierre de roue d'ancre, dessous Piedra de rueda de ancora, inferior		Bouchon du pignon de seconde re porte dessous Aro de metal del pignon suplementa rio para segundero inferior
620	Камень оси анкерной вилки, верхний Jewel for pallet staff, upper Stein für Ankerwelle, oben Pierre d'ancre, dessus Piedra de ancora (de horquilla) su perior	705	Анкерное колесо с трибом Escape wheel and pinion Ankergrad mit Trieb Roue d'ancre pivotée Rueda de ancora pivoteada
621	Камень оси анкерной вилки, нижний Jewel for pallet staff, lower Stein für Ankerwelle, unten Pierre d'ancre, dessous Piedra de ancora (de horquilla), in ferior	710	Анкерная вилка с осью Jewelled pallet fork and staff Anker mit Welle Ancre montée Ancora ajustada
630	Камень баланса верхний Jewel for balance, upper Stein für Unruh, oben Pierre de balancier, dessus Piedra de volante, superior	714	Ось анкерной вилки Pallet staff Ankerwelle Tige d'ancre Tija de ancora
631	Камень баланса нижний Jewel for balance, lower Stein für Unruh, unten Pierre de balancier, dessous Piedra de volante, inferior	720	Баланс с осью и двойным роликом Balance with roller pivoted Unruh mit Welle und Hebelscheibe Balancier pivote avec plateau Volante pivoteado con platillo
645/1	Накладной камень баланса, верхний Cap jewel for balance, upper Deckstein für Unruh, oben Pierre de contre pivot de balancier, dessus Piedra de contrapivote de volante, su perior	721	Баланс с волоском отрегулирован ный Balance complete with hairspring re gulated Unruh mit Spirale, reguliert Balancier avec spirale, reglé Volante con espiral regulado
646	Входная палета Entry pallet jewel Eingangs Hebungstein Levee d'entree Paleta de ancora (entrada)	728	Ось баланса Balance staff Unruhwelle Axe de balancier Eje de volante
647	Выходная палета Exit pallet jewel Ausgangs Hebungstein Levee de sortie Paleta de ancora (salida)	730	Двойной ролик Roller Hebelscheibe Plateau Platillo
648	Эллипс Roller jewel Hebelstein Ellipse Clavija de platillo (ellipse)	733	Волосок с колодкой Colleted hairspring Spirale mit Rolle Spiral virole Espiral con virola
657	Бушон верхнего камня триба доп нительной секундной стрелки Bushing, upper for additional second hand pinion Zapfenfutter für Zusatz Sekundentrieb oben Bouchon du pignon de seconde re porte dessus Aro de metal del pignon suplementario para segundero superior	736	Колодка для волоска Collet for hairspring Spiralrolle Virole pour spirale Virola para espiral
		738	Колонка для волоска Stud for hairspring Spiralklotzchen Piton pour spirale Piton redondo para espiral

№ детали Part No. Teilnummer N° de la pièce N° de la pieza	Наименование Description Benennung Dénomination Denominación	№ детали Part No. Teilnummer N° de la pièce N° de la pieza	Наименование Description Benennung Dénomination Denominación
740	Штифт колонки Hairspring stud pin Spiralklötzchenstift Goupille de piton Pasador de pitón	5420	Винт заводного колеса Crown wheel screw Schraube für Kronrad Vis de roue de couronne Tornillo de rueda de corona
770	Заводная пружина Mainspring Aufzugfeder Ressort de barillet Muelle real (cuerda)	5425	Винт собачки Click screw Schraube für Sperrkegel Vis de cliquet Tornillo de trinquete
5110	Винт моста колесной передачи Train wheel bridge screw Schraube für Räderwerkbrücke Vis de pont de rouage Tornillo de puente de rodaje	5445	Винт пружины переводного рычага (фиксатора) Screw for setting lever spring Schraube für Stellhebelfeder (für Riegel) Vis de ressort de tirette Tornillo de muelle de tirete
5111	Винт моста центрального колеса Screw for centre wheel bridge Schraube für Minutenradbrücke Vis de pont de roue de centre Tornillo de puente de rueda de centro	5738	Винт колонки волоска Hairspring stud screw Schraube für Spiralklötzchen Vis de piton pour spiral Tornillo de pitón redondo para espiral
5125	Винт моста анкерной вилки Pallet cock screw Schraube für Ankerkloben Vis de pont d'ancre Tornillo de puente de ánchora	5750	Винт циферблата Dial screw Schraube für Zifferblatt Vis de cadran Tornillo de esfera
5330	Винт накладки баланса End-piece screw, for balance Schraube für Decksteinplättchen der Uhr Vis de plaque de contre-pivot pour balancier Tornillo de placa de contrapivote para volante	8336	Прокладка пружины пускового рычага Sole for operating lever spring Unterlage für Schalthebelfeder Semelle du ressort de commande Taco del muelle de mando
5415	Винт барабанного колеса Ratchet wheel screw Schraube für Sperrrad Vis de rochet Tornillo de rochete	ЧН-116М-18	Пружина амортизатора Shock proofing spring Prelfeder Ressort d'amortisseur Muelle de amortiguador

СЛАВА SLAVA

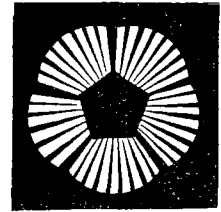

Центральная секундная стрелка, противоударное устройство, анкерный ход, 21 рубиновый камень, календарное устройство, период колебания баланса 0,4 с.

Sweep second, shockproof device, lever escapement, 21 rubies, calendar, swing period 0,4 s.

Zentrumsekunde, Stoßsicherung, Ankerhemmung, 21 Rubinsteine, Kalendervorrichtung, Schwingungsdauer der Unruh 0,4 Sek.

Aiguille de seconde au centre, dispositif antichoc, échappement à ancre, 21 rubis, calendrier, période d'oscillation: 0,4 s.

Segundero central, dispositivo amortiguador, escape de áncora, 21 rubíes, calendario, período de oscilación 0,4 s.

2414

КАЛИБР
CALIBRE
KALIBER
CALIBRE
CALIBRE

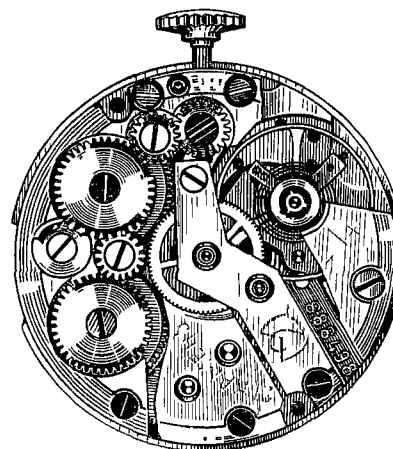
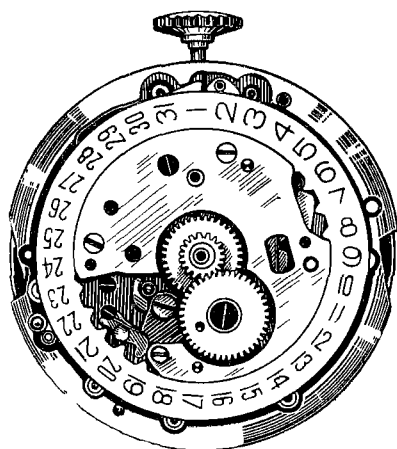

Калибр • Calibre • Kaliber • Calibre • Calibre
Ø 24 мм (mm), H=3,8 мм (mm)

2414

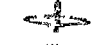
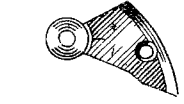
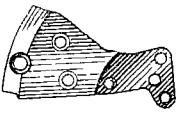
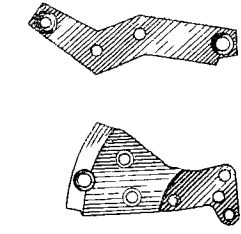
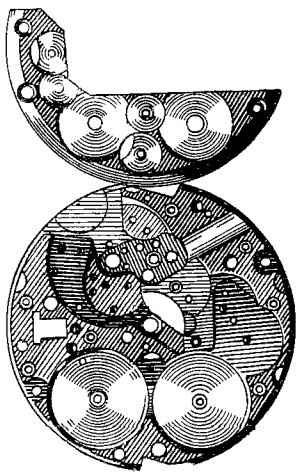

740

195

200/1

203

220

228

180/1

100

242

250

105

110

260

276

301

307

324

325

407

410

415

420

422/5

423

407

407

410

415

420

422/5

423

407

407

410

415

420

422/5

423



245

425

430

435

440

443

445

450

452

462

495

498

705

710

714

720

721

5110

5111

5125

52566

57147

4H 116M 18

645

646

647

648

648



728

730

733

736

738

770

2556

2576

2566

7434

8336

52566

57147

4H 116M 18

645

646

647

648

648

648

648

648

648

648

648

648

648

648

648

648

648

648



2585/1

57147

4H 116M 18

648

648



5330

5415

5420

5425

5445

5738

5750

7147

603

610

615

620

630

631

645

646

647

648

648

648

648

648

648

648

648

648

648

648

648

648

648

648

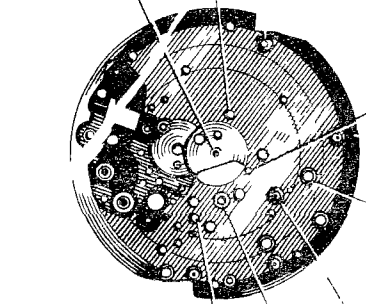

611

616

602

604

603

601

601

603

601

601

610

615

620

630

631

645

646

647

648

648

648

648

648

648

648

648

648

648

648

648

648

648

648

648

648

648

648

648

2414

№ детали Part No Teilnummer N° de la pièce N° de la pieza	Наименование Description Benennung Dénomination Denominación	№ детали Part No. Teilnummer N° de la pièce N° de la pieza	Наименование Description Benennung Dénomination Denominación
100	Платина Plate Werkplatte Platine Platina	220	Секундное колесо с трибом Fourth wheel and pinion Sekundenrad mit Trieb Roue de seconde Rueda de segundos con piñón
105	Мост барабанный Barrel bridge Federhausbrücke Pont de barillet Puente de cubo	228	Передающее колесо Transmission wheel Übertragungsrad Roue de transmission Rueda de conexión
110	Мост колесной передачи (ангренаж- ный) Train wheel bridge Raderwerkbrücke Pont de rouage (finissage) Puente de rodaje	245	Минутный триб (минутник) Cannon pinion Minutentrieb (Minutenrohr) Chaussée (lanternée) Cañón de minutos (con muesca de apretar)
111	Мост центрального колеса Centre wheel bridge Minutenradbrücke Pont de roue de centre Puente de rueda de centro	242	Минутник с ведущим колесом Cannon pinion with driving wheel Minutenrohr mit Mitnehmerrad Chaussée avec roue entraîneuse Cañón de minutos con rueda de ar- rastre
121	Мост балансировый Balance cock Unruhkloben Coq Puente de volante	250	Часовое колесо Hour wheel Stundenrad Roue des heures Rueda de horas
125	Мост анкерной вилки Pallet cock Ankerkloben Pont d'ancre Puente de áncora (de horquilla)	260	Вексельное колесо Minute wheel Wechselrad Roue de minuterie Rueda de minutería
180/1	Барабан с валом и пружиной Barrel with arbour and mainspring Federhaus mit Federwelle und Feder Barillet complet (avec ressort) Cubo completo (con muelle)	276	Дополнительный триб секундной стрелки Additional sweep second pinion Zusatz-Sekundentrieb Pignon de seconde reporté Piñón suplementario para segundero
195	Вал барабана Barrel arbour Federwelle Arbre de barillet Arbol de cubo	301	Регулятор Regulator Rücker Raquette Raqueta
200/1	Центральное колесо с трибом и ми- нутником Centre wheel and pinion with cannon pinion Großbodenrad mit Trieb und Minu- tenrohr Roue de centre avec chaussée Rueda de centro con cañón de mi- nutos	307	Подвижная опора колонки Adjustable stud holder Beweglicher Spiralklotzenträger Porte-piton mobile Portapiñón móvil
203	Промежуточное колесо с трибом Intermediate wheel and pinion Zwischenrad mit Trieb Roue intermédiaire Rueda intermedia	324	Противоударное устройство, верхнее Shockproof device, upper Stoßsicherung, oben Dispositif antichoc, dessus Dispositivo amortiguador, superior
		325	Противоударное устройство, нижнее Shockproof device, lower Stoßsicherung, unten Dispositif antichoc, dessous Dispositivo amortiguador, inferior

№ детали Part No. Teilnummer N° de la pièce N° de la pieza	Наименование Description Benennung Dénomination Denominación	№ детали Part No. Teilnummer N° de la pièce N° de la pieza	Наименование Description Benennung Dénomination Denominación
401	Заводной вал Winding stem Aufzugwelle Tige de remontoir Tija de "remontoir"	445	Пружина переводного рычага (фиксатор) Setting lever spring Stellhebelfeder (Riegel) Ressort de tirette Muelle de tirete
407	Кулачковая муфта Clutch wheel Schiebetrieb Pignon coulant Piñón corredizo	450	Переводное колесо Setting wheel Zeigerstellrad Renvoi Rueda de transmisión
410	Заводной триб Winding pinion Aufzugtrieb Pignon de remontoir Piñón de "remontoir"	452	Передающее заводное колесо Intermediate crown wheel Aufzugsverbindungsrad Renvoi de rochet Rueda de transmisión de rochete
415	Барабанное колесо Ratchet wheel Sperrad Rochet Rochete	462	Мост вксельного колеса Minute wheel bridge Wechselradbrücke Pont du rouage de minuterie Puente de rodaje de minuteria
420	Заводное колесо Crown wheel Kronrad Roue de couronne Rueda de corona	498	Шайба фрикционная Friction washer Friktionsscheibe Rondelle de friction Rodaja de fricción (de apretar)
422/5	Кольцо для рычага передаточных заводных колес <i>Intermediate crown wheel ring</i> Ring für Wippe des Aufzugsverbindungsrades Bague de bascule du renvoi de rochet Anillo de báscula de la rueda de transmisión de rochete	495	Скоба Gib Keil Clavette Chaveta
423	Накладка заводного колеса Crown wheel core Kronradkern Noyau de roue de couronne Sombrete de rueda de corona	601	Камень центрального колеса, верхний Jewel for centre wheel, upper Stein für Großbodenrad, oben Pierre de roue de centre, dessus Piedra de rueda de centro, superior
425	Собачка Click Sperrkegel Cliquet Trinquete	602	Камень центрального колеса, нижний Jewel for centre wheel, lower Stein für Großbodenrad unten Pierre de roue de centre, dessous Piedra de rueda de centro, inferior
430	Пружина собачки Click spring Sperrkegelfeder Ressort de cliquet Muelle de trinquete	603	Камень промежуточного колеса, верхний Jewel for intermediate wheel, upper Stein für Zwischenrad, oben Pierre de roue intermédiaire, dessus Piedra de rueda intermedia, superior
435	Заводной рычаг Clutch lever Wippe Bascule Báscula	604	Камень промежуточного колеса, нижний Jewel for intermediate wheel, lower Stein für Zwischenrad, unten Pierre de roue intermédiaire, dessous Piedra de rueda intermedia, inferior
440	Пружина заводного рычага Clutch lever spring Wippenfeder Ressort de bascule Muelle de báscula	610	Камень секундного колеса, верхний Jewel for fourth wheel, upper Stein für Sekundenrad, oben Pierre de roue de seconde, dessus Piedra de rueda de segundos, superior
443	Переводной рычаг Setting lever Stellhebel Tirette Tirete		

№ детали Part No. Teilnummer N° de la pièce N° de la pieza	Наименование Description Benennung Dénomination Denominación	№ детали Part No. Teilnummer N° de la pièce N° de la pieza	Наименование Description Benennung Dénomination Denominación
611	Камень секундного колеса, нижний Jewel for fourth wheel, lower Stein für Sekundenrad, unten Pierre de roue de seconde, dessous Piedra de rueda de segundos, inferior	657	Бушон верхнего камня триба допол- нительный секундной стрелки Bushing, upper, for additional second hand pinion Zapfenfutter für Zusatz-Sekunden- trieb, oben
615	Камень анкерного колеса, верхний Jewel for escape wheel, upper Stein für Ankerrad, oben Pierre de roue d'ancre, dessus Piedra de rueda de áncora, superior	658	Bouchon du pignon de seconde re- porté, dessus Aro de metal de piñón suplementario para segundero, superior
616	Камень анкерного колеса, нижний Jewel for escape wheel, lower Stein für Ankerrad, unten Pierre de roue d'ancre, dessous Piedra de rueda de áncora, inferior	705	Бушон нижнего камня триба допол- нительной секундной стрелки Bushing, lower, for additional second hand pinion Zapfenfutter für Zusatz-Sekunden- trieb, unten Bouchon du pignon de seconde re- porté, dessous Aro de metal de piñón suplementario para segundero, inferior
620	Камень оси анкерной вилки, верхний Jewel for pallet staff, upper Stein für Ankerwelle, oben Pierre d'ancre, dessus Piedra de áncora (de horquilla), superior	710	Анкерная вилка с осью Jewelled pallet fork and staff Anker mit Welle Ancre montée Ancora ajustada
621	Камень оси анкерной вилки, нижний Jewel for pallet staff, lower Stein für Ankerwelle, unten Pierre d'ancre, dessous Piedra de áncora (de horquilla), in- ferior	714	Ось анкерной вилки Pallet staff Ankerwelle Tige d'ancre Tija de áncora
630	Камень баланса, верхний Jewel for balance, upper Stein für Unruh, oben Pierre de balancier, dessus Piedra de volante, superior	720	Баланс с осью и двойным роликом Balance with roller, pivoted Unruh mit Welle und Hebelscheibe Balancier pivoté avec plateau Volante pivotado con platillo
631	Камень баланса, нижний Jewel for balance, lower Stein für Unruh, unten Pierre de balancier, dessous Piedra de volante, inferior	721	Баланс с волоском, отрегулирован- ный Balance complete with hairspring, re- gulated Unruh mit Spirale, reguliert Balancier avec spiral, réglé Volante con espiral, regulado
645	Накладной камень Cap jewel Deckstein Pierre de contre-pivot Piedra de contrapivote	728	Ось баланса Balance staff Unruhwelle Axe de balancier Eje de volante
646	Входная палета Entry pallet jewel Eingangs-Hebungsstein Levée d'entrée Paleta de áncora (entrada)	730	Двойной ролик Roller Hebelscheibe Plateau Platillo
647	Выходная палета Exit pallet jewel Ausgangs-Hebungsstein Levée de sortie Paleta de áncora (salida)	733	Волосок с колодкой Colleted hairspring Spirale mit Rolle Spiral virolé Espiral con virola
648	Эллипс Roller jewel Hebelstein Ellipse Clavija de platillo (ellipse)		

№ детали Part No. Teilnummer N° de la pièce N° de la pieza	Наименование Description Benennung Dénomination Denominación	№ детали Part No. Teilnummer N° de la pièce N° de la pieza	Наименование Description Benennung Dénomination Denominación
736	Колодка для волоска Collet for hairspring Spiralrolle Virole pour spiral Virola para espiral	5415	Винт барабанного колеса Ratchet wheel screw Schraube für Sperrad Vis de rochet Tornillo de rochete
738	Колодка для волоска Stud for hairspring Spiralklotzchen Piton pour spiral Pitón redondo para espiral	5420	Винт заводного колеса Crown wheel screw Schraube für Kronrad Vis de roue de couronne Tornillo de rueda de corona
740	Штифт колонки Hairspring stud pin Spiralklotzchenstift Goupille de piton Pasador de pitón	5425	Винт собачки Click screw Schraube für Sperrkegel Vis de cliquet Tornillo de trinquete
770	Заводная пружина Mainspring Aufzugfeder Ressort de barillet Muelle real (cuerda)	5445	Винт пружины переводного рычага (фиксатора) Screw for setting lever spring Schraube für Stellhebelfeder (für Riegel) Vis de ressort de tirette Tornillo de muelle de tirete
2556	Ведущее колесо указателя дат Date indicator driving wheel Mitnehmerrad für Datumanzeiger Roue entraîneuse de l'indicateur de quantième Rueda de arrastre del indicador de fecha	5738	Винт колонки волоска Hairspring stud screw Schraube für Spiralklotzchen Vis de piton pour spiral Tornillo de pitón redondo para espiral
2566	Корректор дат Date corrector Datumkorrektor Correcteur de quantième Corrector de fecha	5750	Винт циферблата Dial screw Schraube für Zifferblatt Vis de cadran Tornillo de esfera
2576	Фиксатор дат Date jumper Datumsperre Sautoir de quantième Fijador de fecha	7147	Мост сигнального механизма Alarm bridge Läutwerkbrücke Pont de sonnerie Puente de sonería
2585/1	Диск со шкалой дат Date disk Datumscheibe Disque de quantième Disco de fecha	7434	Пружинная собачка сигнального механизма Alarm spring click Läutwerk-Federgesperr Cliquet-ressort de sonnerie Trinquete muelle de sonería
5110	Винт моста колесной передачи Train wheel bridge screw Schraube für Räderwerkbrücke Vis de pont de rouage Tornillo de puente de rodaje	8336	Прокладка пружины пускового рычага Sole for operating lever spring Unterlage für Schalthebelfeder Semelle du ressort de commande Taco del muelle de mando
5111	Винт моста центрального колеса Screw for centre wheel bridge Schraube für Minutenradbrücke Vis de pont de roue de centre Tornillo de puente de rueda de centro	52566	Винт корректора дат Date corrector screw Schraube für Datumkorrektor Vis de correcteur de quantième Tornillo del corrector de fecha
5125	Винт моста анкерной вилки Pallet cock screw Schraube für Ankerkloben Vis de pont d'ancre Tornillo de puente de áncoa	57147	Винт моста сигнального механизма Alarm bridge screw Schraube für Lautwerkbrücke Vis de pont de sonnerie Tornillo de puente de sonería
5330	Винт накладки баланса End-piece screw, for balance Schraube für Decksteinplättchen der Unruh Vis de plaque de contre-pivot, pour balancier Tornillo de placa de contrapivote para volante	ЧН-116М-18	Пружина амортизатора Shock proofing spring Prellfeder Ressort d'amortisseur Muelle de amortiguador

СЛАВА SLAVA



Центральная секундная стрелка, анкерный ход, 11 рубиновых камней, период колебания 0,4 с.

Sweep second, lever escapement, 11 rubies, swing period 0.4 s.

Zentrumsekunde, Ankerhemmung, 11 Rubinsteine, Schwingungsdauer der Unruh 0,4 Sek.

Aiguille de seconde au centre, échappement à ancre, 11 rubis, période d'oscillation: 0,4 s.

Segundero central, escape de áncora, 11 rubíes, período de oscilación 0,4 s.

5671

КАЛИБР
CALIBRE
KALIBER
CALIBRE
CALIBRE

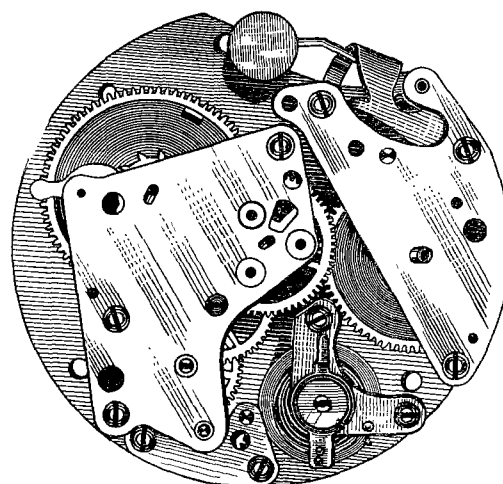
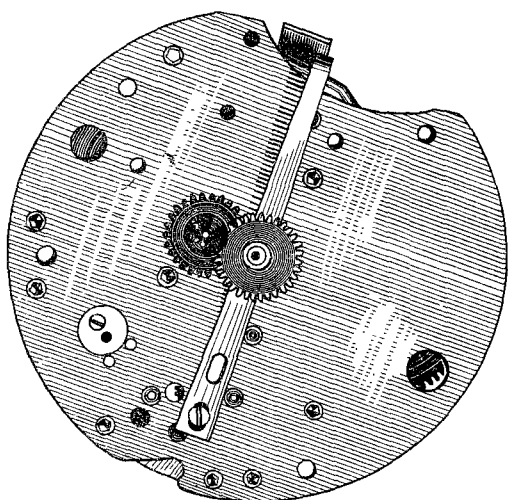

Калибр • Calibre • Kaliber • Calibre • Calibre
Ø 55,8 мм (mm), H = 19 мм (mm)

5671

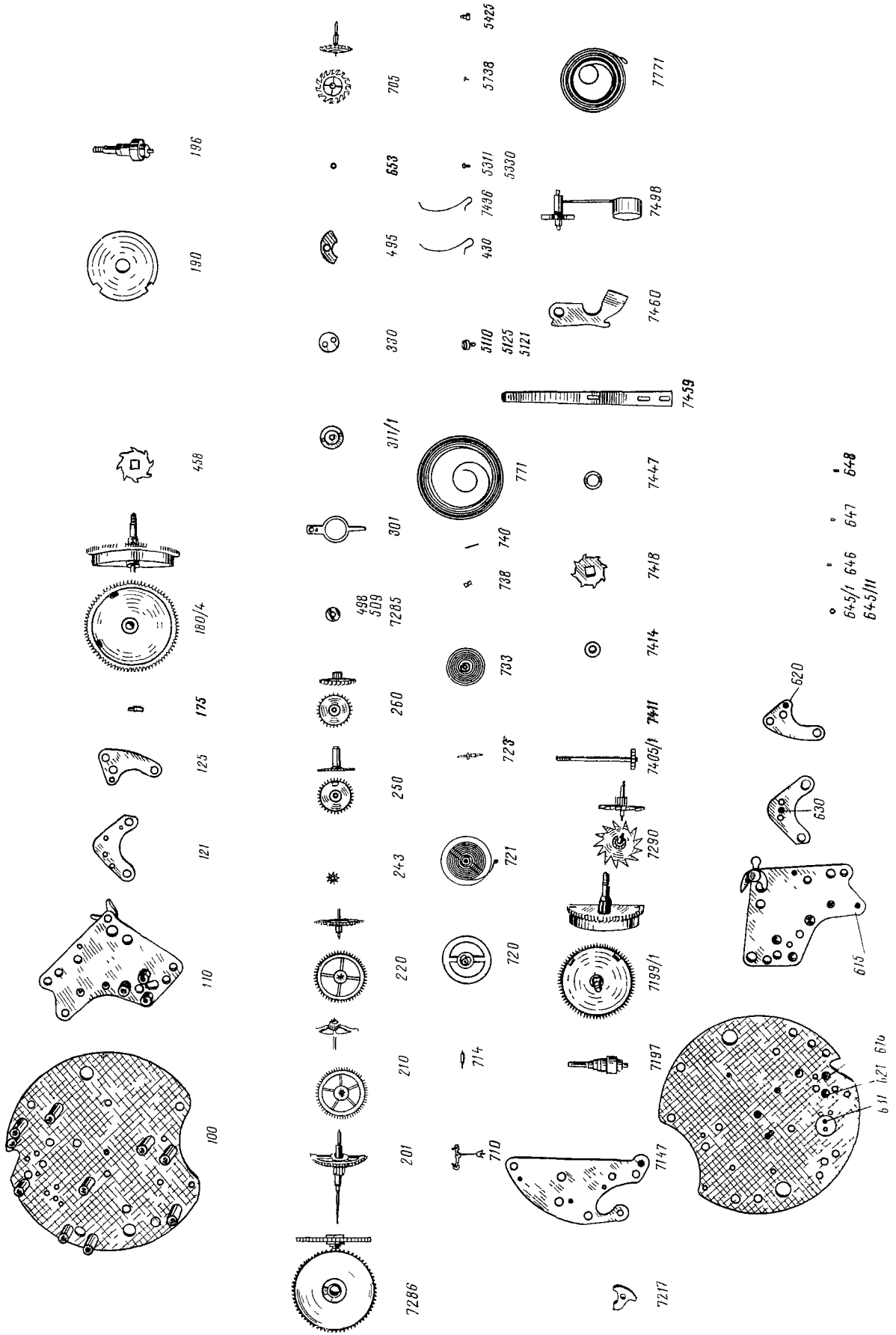

5671

№ детали Part No Teilnummer N° de la pièce N° de la pieza	Наименование Description Benennung Dénomination Denominación	№ детали Part No Teilnummer N° de la pièce N° de la pieza	Наименование Description Benennung Dénomination Denominación
100	Платина Plate Werkplatte Platine Platina	220	Секундное колесо с трибом Fourth wheel and pinion Sekundenrad mit Trieb Roue de seconde Rueda de segundos con piñón
110	Мост колесной передачи (ангренажный) Train wheel bridge Raderwerkbrücke Pont de rouage (finissage) Puente de rodaje	243	Минутный триб (минутник) Cannon pinion Minutentrieb (Minutenrohr) Chaussée Cañón de minutos (con muesca de apretar)
121	Мост балансовый Balance cock Unruhkloben Coq Puente de volante	250	Часовое колесо Hour wheel Stundenrad Roue des heures Rueda de horas
125	Мост анкерной вилки Pallet cock Ankerkloben Pont d'ancrage Puente de áncora (de horquilla)	260	Вексельное колесо Minute wheel Wechselrad Roue de minuterie Rueda de minutería
175	Ограничительный штифт Banking pin Begrenzungsstift Goupille de limitation Pasador de límite	301	Регулятор Regulator Rücker Raquette Raqueta
180/4	Барабан с валом и пружиной Barrel with arbour and mainspring Federhaus mit Federwelle und Feder Barillet complet pour remontage à clef (avec ressort) Cubo completo con muelle	311/1	Накладка с камнем, отверстия без нарезки Cap jewel with end-piece, holes without thread Rückerplättchen mit Stein, glatte Locher Coquerec empierré à trous lisses Placa de contrapivote raqueta, en gastada con agujeros lisos
190	Крышка барабана Barrel cover Federhausdeckel Couvercle de barillet Tapa cubo	330	Накладка с камнем для баланса, нижняя Lower cap jewel with end-piece, for balance Deckplättchen mit Stein für Unruh, unten Plaque de contre pivot empierrée pour balancier Placa de contrapivote engastada, para volante
196	Вал барабана для завода ключом Barrel arbour, for key winding Federwelle für Schlüsselaufzug Arbre de barillet pour remontage à clef Arbol de cubo para dar cuerda con llave	430	Пружина собачки Click spring Sperrkegelfeder Ressort de cliquet Muelle de trinquete
201	Центральное колесо с трибом без минутника Centre wheel and pinion without cannon pinion Minutenrad mit Trieb ohne Minutenrohr Roue de centre sans chaussée Rueda de centro sin cañón de minutos	458	Барабанное колесо для завода ключом Ratchet wheel, for key winding Sperrrad für Schlüsselaufzug Rochet pour remontage à clef Rochete para dar cuerda con llave
210	Промежуточное колесо с трибом Third wheel and pinion Kleinbodenrad mit Trieb Roue moyenne Rueda primera		

№ детали Part No Teilnummer N° de la pièce N° de la pieza	Наименование Description Benennung Denomination Denominacion	№ детали Part No Teilnummer N° de la pièce N° de la pieza	Наименование Description Benennung Denomination Denominacion
495	Скоба Gib Keil Clavette Chaveta	646	Входная палета Entry pallet jewel Eingangs Hebungstein Levee d'entree Paleta de ancora (entrada)
498	Шайба фрикционная Friction washer Friktionsscheibe Rondelle de friction Rodaja de friccion (de apretar)	647	Выходная палета Exit pallet jewel Ausgangs Hebungstein Levee de sortie Paleta de ancora (salida)
509	Подкладка фрикционной пружины Friction spring rest Unterlage fur Friktionsfeder Support de ressort friction Soporte del muelle friccion	648	Эллипс Roller jewel Hebelstein Ellipse Clavija de platillo (elipse)
615	Камень анкерного колеса верхний Jewel for escape wheel, upper Stein fur Ankerrad, oben Pierre de roue d'ancre, dessus Piedra de rueda de ancora superior	653	Бушон верхнего камня промежуточного колеса Bushing upper for intermediate wheel Zapfenfutter fur Kleinbodenrad oben Bouchon de roue moyenne dessus Aro de metal de rueda primera superior
616	Камень анкерного колеса нижний Jewel for escape wheel, lower Stein fur Ankerrad, unten Pierre de roue d'ancre dessous Piedra de rueda de ancora inferior	705	Анкерное колесо с трибом Escape wheel and pinion Ankerrad mit Trieb Roue d'ancre pivotee Rueda de ancora pivoteada
620	Камень оси анкерной вилки верхний Jewel for pallet staff, upper Stein fur Ankerwelle, oben Pierre d'ancre, dessus Piedra de ancora (de horquilla) superior	710	Анкерная вилка с осью Jewelled pallet fork and staff Anker mit Welle Ancra montee Ancora ajustada
621	Камень оси анкерной вилки нижний Jewel for pallet staff, lower Stein fur Ankerwelle, unten Pierre d'ancre, dessous Piedra de ancora (de horquilla), inferior	714	Ось анкерной вилки Pallet staff Ankerwelle Tige d'ancre Tija de ancora
630	Камень баланса, верхний Jewel for balance, upper Stein fur Unruh, oben Pierre de balancier, dessus Piedra de volante, superior	720	Баланс с осью и двойным роликом Balance with roller, pivoted Unruh mit Welle und Hebelscheibe Balancier pivote avec plateau Volante pivoteado con platillo
631	Камень баланса, нижний Jewel for balance, lower Stein fur Unruh, unten Pierre de balancier, dessous Piedra de volante, inferior	721	Баланс с волоском отрегулированный Balance complete with hairspring regulated Unruh mit Spirale reguliert Balancier avec spiral, regle Volante con espiral regulado
645/1	Накладной камень баланса верхний Cap jewel for balance upper Deckstein fur Unruh, oben Pierre de contre pivot de balancier, dessus Piedra de contrapivote de volante superior	723	Ось баланса Balance staff Unruhwelle Axe de balancier Eje de volante
645/11	Накладной камень баланса, нижний Cap jewel for balance, lower Deckstein fur Unruh, unten Pierre de contre pivot de balancier, dessous Piedra de contrapivote de volante, inferior	733	Волосок с колодкой Colleted hairspring Spirale mit Rolle Spiral virole Espiral con virola

№ детали Part No Teilnummer N° de la piece N° de la pieza	Наименование Description Benennung Denomination Denominacion	№ детали Part No Teilnummer N° de la piece N° de la pieza	Наименование Description Benennung Denomination Denominacion
738	Колонка для волоска Stud for hairspring Spiralklotzchen Piton pour spiral Piton redondo para espiral	7197	Вал барабана сигнального механизма для завода ключом Alarm barrel arbour, for key winding Federwelle des Lautwerks für Schlus selaufzug Aibre de barillet de sonnerie pour remontage a clef Arbol de cubo de soneria para dar cuerda con llave
740	Штифт колонки Hairspring stud pin Spiralklotzchenstift Goupille de piton Pasador de pitón	7199/1	Барабан сигнального механизма (с заводной пружиной) для завода ключом Alarm barrel (with mainspring) for key winding Lautwerk-Federhaus (mit Aufzugfe der) für Schlusselfaufzug Barillet de sonnerie complet (avec ressort), pour remontage a clef Cubo de soneria completo (con muelle), para dar cuerda con llave
771	Заводная пружина с фрикционной накладкой Mainspring with brake spring Aufzugfeder mit Schleppfeder Ressort de barillet avec ressort de freinage Muelle real (cuerda) con muelle de frenar	7217	Фиксатор барабана сигнального механизма Alarm barrel stop Riegel für Lautwerk-Federhaus Verrou de barillet de sonnerie Cerrojito de cubo de soneria
5110	Винт моста колесной передачи Train wheel bridge screw Schraube für Räderwerkbrücke Vis de pont de rouage Tornillo de puente de rodaje	7285	Пружина оси колеса освобождения Spring for unlocking wheel spindle Feder für Auslosungsradwelle Ressort d'axe de roue de declenche ment Muelle del eje de rueda disparadora
5121	Винт моста балансового Balance cock screw Schraube für Unruhkloben Vis de coq Tornillo de puente de volante	7286	Ведущее колесо для сигнального механизма Driving alarm wheel Mitnehmerrad für Lautwerk Roue entraîneuse de rouage de son nerie Rueda de arrastre del rodaje de soneria
5125	Винт моста анкерной вилки Pallet cock screw Schraube für Ankerkloben Vis de pont d'ancree Tornillo de puente de ancoга	7290	Сигнальное колесо Alarm wheel Lautwerkrad Roue de sonnerie Rueda de soneria
5311	Винт верхней накладки баланса Upper end-piece screw, for balance Schraube für Ruckerplättchen, oben Vis de coqueret epierre de balancier Tornillo de placa de contrapivote ra queta	7405/1	Переводной вал сигнального механизма Alarm setting stem Zeigerstellwelle für Lautwerk Tige de mise a l'heure de sonnerie montee Tija de puesta en hora de soneria
5330	Винт нижней накладки баланса Lower end piece screw, for balance Schraube für Decksteinplättchen, un ten Vis de plaque de contre pivot de ba lancier Tornillo de placa de contrapivote para volante	7411	Пружина переводного вала сигнального механизма Alarm setting stem spring Feder für Zeigerstellwelle des Laut werks Ressort de tige de mise a l'heure de sonnerie Muelle de tija de puesta en hora de soneria
5425	Винт собачки Click screw Schraube für Sperrkegel Vis de cliquet Tornillo de trinquete		
5738	Винт колонки волоска Hairspring stud screw Schraube für Spiralklotzchen Vis de piton pour spiral Tornillo de piton redondo para espiral		
7147	Мост сигнального механизма Alarm bridge Lautwerkbrücke Pont de sonnerie Puente de soneria		

№ детали Part No. Teilnummer N° de la pièce N° de la pieza	Наименование Description Benennung Dénomination Denominación	№ детали Part No. Teilnummer N° de la pièce N° de la pieza	Наименование Description Benennung Dénomination Denominación
7414	Прокладка заводного колеса сигнального механизма Alarm crown wheel seat Auflage für Läutwerk-Kronrad Assise de roue de couronne de sonnerie Asiento de rueda de corona de sonería	7459	Выключатель Disconnecter Auslöser Déclencheur Disparador
7418	Барабанное колесо сигнального механизма Alarm ratchet wheel Läutwerk-Sperrad Rochet de sonnerie Rochete de sonería	7460	Рычаг выключения Disconnecting lever Auslösehebel Lever déclencheur Palanquita-disparador
7436	Пружина собачки сигнального механизма Alarm click spring Sperrkegelfeder des Läutwerks Ressort du cliquet de sonnerie Muelle del trinquete de sonería	7498	Молоток сигнального механизма Alarm hammer Läutwerk-Hammer Marteau de sonnerie Martillo de sonería
7447	Кольцо крепления звуковой пружины Sounding spring holding ring Tonfederreif Cercle porte-timbre Aro portatimbre	7771	Заводная пружина сигнального механизма Alarm mainspring Läutwerk-Aufzugfeder Ressort de barillet de sonnerie Muelle del cubo de sonería

СЛАВА SLAVA

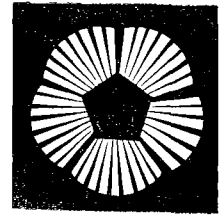

Секундомер двухстрелочный, анкерный ход, 20 рубиновых камней, период колебания баланса 0,2 с.

Stop watch, lever escapement, 20 rubies, swing period 0.2 s.

Doppelzeiger-Stoppuhr, Ankerhemmung, 20 Rubinsteine, Schwingungsdauer der Unruh 0,2 Sek.

Compteur à deux aiguilles, échappement à ancre, 20 rubis, période d'oscillation: 0,2 s.

Contador de dos segundos, escape de ancora, 20 rubíes, período de oscilación 0,2 s.

С-11-16
(51СД)

КАЛИБР
CALIBRE
KALIBER
CALIBRE
CALIBRE

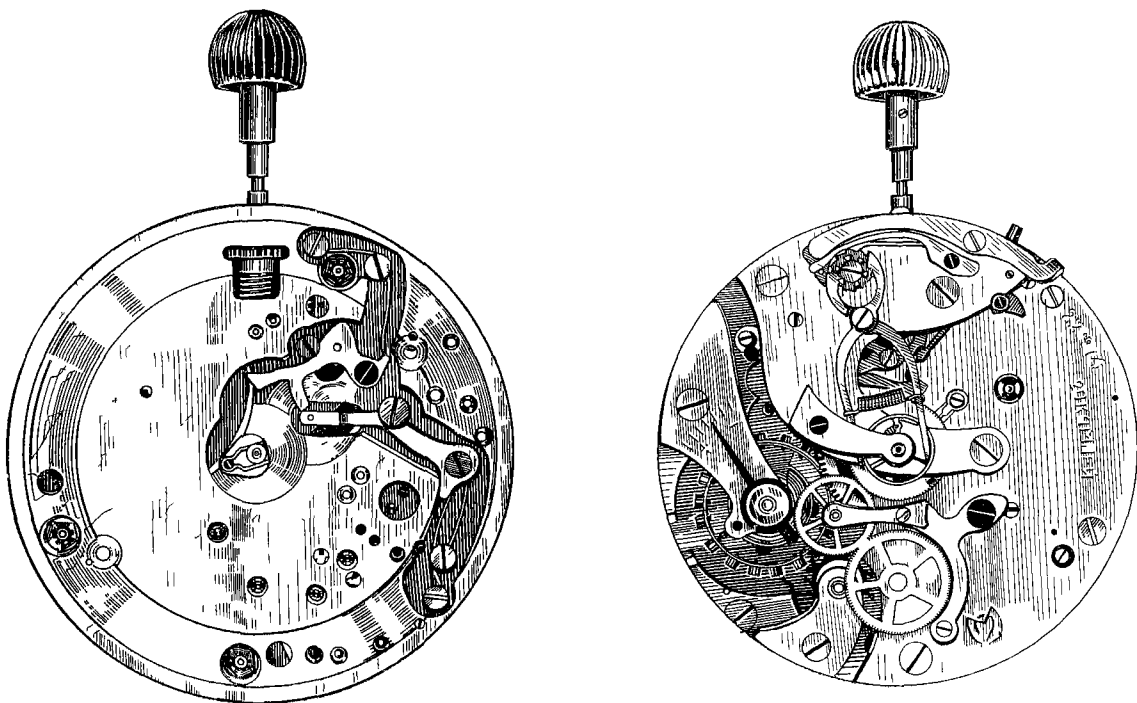

Калибр • Calibre • Kaliber • Calibre • Calibre
Ø 54 мм (mm), Н = 13,25 мм (mm)

С-11-16
(51СД)

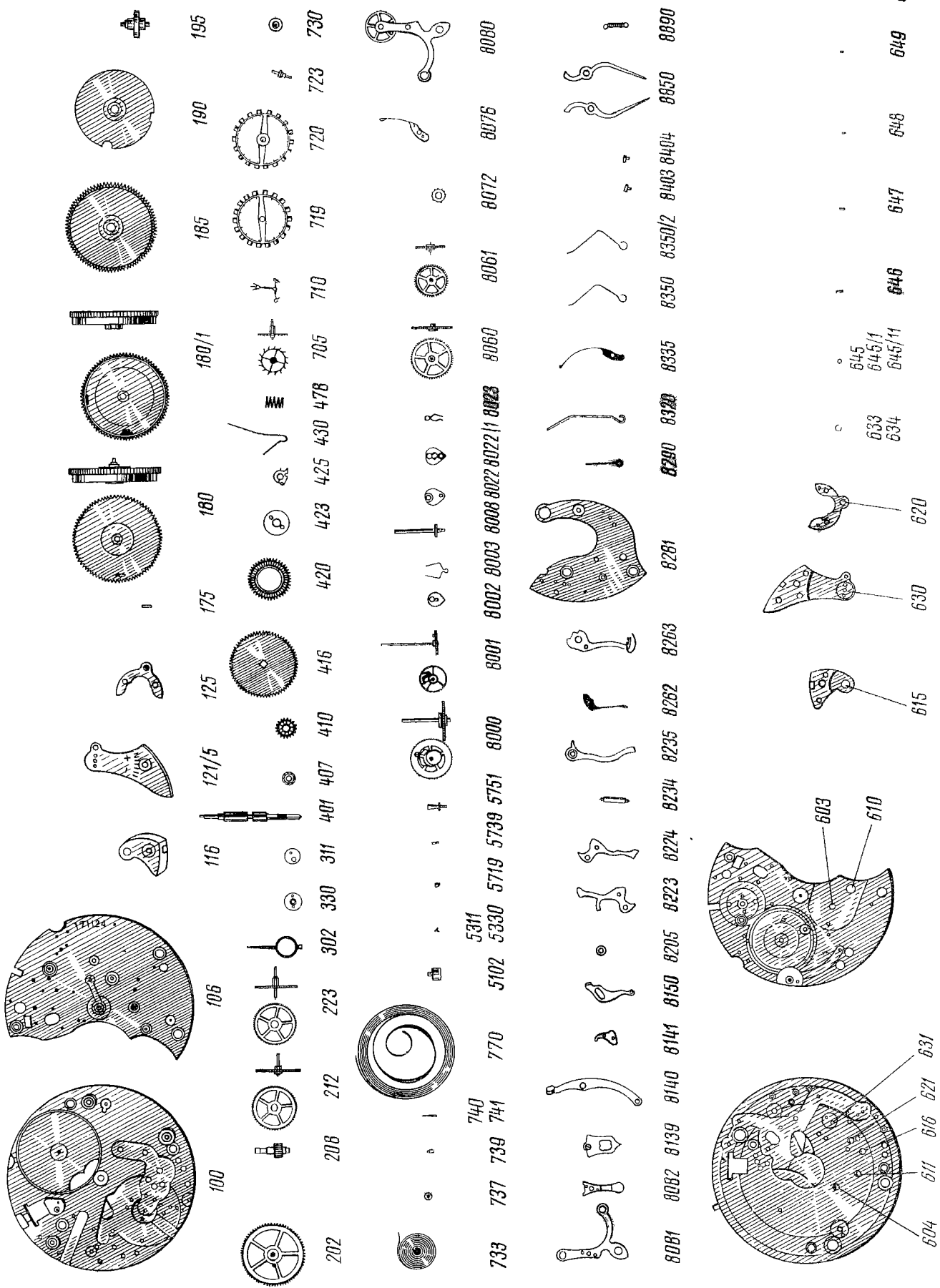

5311

740

733

737

739

741

770

5102

5330

5719

5739

5751

6000

6001

8002

8003

8008

8022

8022.1

8023

8060

8061

8072

8076

8080

8081

8082

8139

8140

8141

8150

8205

8223

8224

8234

8235

8262

8263

8281

8290

8330

8335

8350

8350/2

8403

8404

8890

8891

8892

8893

8894

8895

8896

8897

8898

8899

8890

8891

8892

8893

8894

8895

8896

8897

8898

8899

8890

8891

8892

8893

8894

8895

8896

8897

8898

8899

8890

8891

8892

8893

8894

8895

8896

8897

8898

8899

8890

8891

8892

8893

8894

8895

8896

8897

8898

8899

8890

8891

8892

8893

8894

8895

8896

8897

8898

8899

8890

8891

8892

8893

8894

8895

8896

8897

8898

8899

8890

8891

8892

8893

8894

8895

8896

8897

8898

8899

8890

8891

8892

8893

8894

8895

8896

8897

8898

8899

8890

8891

8892

8893

8894

8895

8896

8897

8898

8899

8890

8891

8892

8893

8894

8895

8896

8897

8898

8899

8890

8891

8892

8893

8894

8895

8896

8897

8898

8899

8890

8891

8892

8893

8894

8895

8896

8897

8898

8899

8890

8891

8892

8893

8894

8895

8896

8897

8898

8899

8890

8891

8892

8893

8894

8895

8896

8897

8898

8899

8890

8891

8892

8893

8894

8895

8896

8897

8898

8899

8890

8891

8892

8893

8894

8895

8896

8897

8898

8899

8890

8891

8892

8893

8894

8895

8896

8897

8898

8899

8890

8891

8892

8893

8894

8895

8896

8897

8898

8899

8890

8891

8892

8893

8894

8895

8896

8897

8898

8899

8890

8891

8892

8893

8894

8895

8896

8897

8898

8899

8890

8891

8892

8893

8894

8895

8896

8897

8898

8899

8890

C-11-16(51СД)

№ детали Part No. Teilnummer N° de la pièce N° de la pieza	Наименование Description Benennung Dénomination Denominación	№ детали Part No Teilnummer N° de la pièce N° de la pieza	Наименование Description Benennung Dénomination Denominación
100	Платина Plate Werkplatte Platine Platina	202	Центральное колесо с трибом, 30 мин Centre wheel and pinion, 30 min Minutenrad mit Trieb, 30 min Roue de minute, 30 mn Rueda de minutos, 30 min
106	Мост барабана и антренажа Barrel and train wheel bridge Federhaus- und Räderwerkbrücke Pont de barillet et de rouage Puente de cubo y de rodaje	208	Центральный триб, без минутника Barrel-driven minute pinion without cannon pinion Minutentrieb, ohne Minutenrohr Pignon de minute, sans chaussée Piñón de minutos sin cañón de minu- tos
116	Мост анкерного колеса Escape wheel bridge Ankergradkloben Pont de roue d'ancre Puente de rueda de áncora	212	Промежуточное колесо с трибом, 30 мин Third wheel and pinion, 30 min Kleinbodenrad mit Trieb, 30 min Roue moyenne, 30 mn Rueda primera, 30 min
121/5	Мост балансировый Balance cock Unruhklöben Coq Puente de volante	223	Секундное колесо с трибом, 30 мин Fourth wheel and pinion, 30 min Sekundenrad mit Trieb, 30 min Roue de seconde, 30 mn Rueda de segundos, 30 min
125	Мост анкерной вилки Pallet cock Ankerklöben Pont d'ancre Puente de áncora (de horquilla)	302	Регулятор Regulator Rücker Raquette Raqueta
175	Ограничительный штифт Banking pin Begrenzungsstift Goupille de limitation Pasador de limite	311	Накладка с камнем для баланса, верхняя Upper cap jewel with end-piece, for balance Rückerplättchen mit Stein, oben Coqueret empierré pour balancier Placa de contrapivote engastada para volante, superior
180	Барабан с валом Barrel with arbour Federhaus mit Federwelle Barillet avec arbre Cubo con árbol	330	Накладка с камнем для баланса, нижняя Lower cap jewel with end-piece, for balance Deckplättchen mit Stein für Unruh, unten Plaque de contre-pivot empierrée pour balancier Placa de contrapivote engastada para volante, inferior
180/1	Барабан с валом и пружиной Barrel with arbour and mainspring Federhaus mit Federwelle und Feder Barillet complet (avec ressort) Cubo completo (con muelle)	401	Заводной вал Winding stem Aufzugwelle Tige de remontoir Tija de "remontoir"
185	Корпус барабана Barrel drum Federhaustrommel Tambour de barillet Cubo sin tapa	407	Кулачковая муфта Clutch wheel Schiebetrieb Pignon coulant Piñón corredizo
190	Крышка барабана Barrel cover Federhausdeckel Couvercle de barillet Tapa cubo		
195	Вал барабана Barrel arbour Federwelle Arbre de barillet Arbol de cubo		

№ детали Part No. Teilnummer N° de la pièce N° de la pieza	Наименование Description Benennung Dénomination Denominación	№ детали Part No. Teilnummer N° de la pièce N° de la pieza	Наименование Description Benennung Dénomination Denominación
410	Заводной триб Winding pinion Aufzugtrieb Pignon de remontoir Piñón de "remontoir"	616	Камень анкерного колеса, нижний Jewel for escape wheel, lower Stein für Ankerrad, unten Pierre de roue d'ancre, dessous Piedra de rueda de áncora, inferior
416	Барабанное колесо, нижнее Ratchet wheel, lower Sperrad, unten Rochet, dessous Rochete inferior	620	Камень оси анкерной вилки, верхний Jewel for pallet staff, upper Stein für Ankerwelle, oben Pierre d'ancre, dessus Piedra de áncora (de horquilla), superior
420	Заводное колесо Crown wheel Kronrad Roue de couronne Rueda de corona	621	Камень оси анкерной вилки, нижний Jewel for pallet staff, lower Stein für Ankerwelle, unten Pierre d'ancre, dessous Piedra de áncora (de horquilla), inferior
423	Накладка заводного колеса Crown wheel core Kronradkern Noyau de roue de couronne Sombbrero de rueda de corona	630	Камень баланса, верхний Jewel for balance, upper Stein für Unruh, oben Pierre de balancier, dessus Piedra de volante, superior
425	Собачка Click Sperrkegel Cliquet Trinquete	631	Камень баланса, нижний Jewel for balance, lower Stein für Unruh, unten Pierre de balancier, dessous Piedra de volante, inferior
430	Пружина собачки Click spring Sperrkegelfeder Ressort de cliquet Muelle de trinquete	633	Камень для передаточного колеса, верхний Jewel for transmission wheel, upper Stein für Übertragungsrad, oben Pierre de roue de transmission, dessus Piedra de rueda de conexión, superior
478	Пружина кулачковой муфты Clutch wheel spring Schiebetriebfeder Ressort du pignon coulant Muelle del piñón corredizo	634	Камень для передаточного колеса, нижний Jewel for transmission wheel, lower Stein für Übertragungsrad, unten Pierre de roue de transmission, dessous Piedra de rueda de conexión, inferior
603	Камень промежуточного колеса, верхний Jewel for intermediate wheel, upper Stein für Zwischenrad, oben Pierre de roue intermédiaire, dessus Piedra de rueda intermedia, superior	645	Накладной камень Cap jewel Deckstein Pierre de contre-pivot Piedra de contrapivote
604	Камень промежуточного колеса, нижний Jewel for intermediate wheel, lower Stein für Zwischenrad, unten Pierre de roue intermédiaire, dessous Piedra de rueda intermedia, inferior	645/1	Накладной камень баланса, верхний Cap jewel for balance, upper Deckstein für Unruh, oben Pierre de contre-pivot de balancier, dessus Piedra de contrapivote de volante, superior
610	Камень секундного колеса, верхний Jewel for fourth wheel, upper Stein für Sekundenrad, oben Pierre de roue de seconde, dessus Piedra de rueda de segundos, superior	645/11	Накладной камень баланса, нижний Cap jewel for balance, lower Deckstein für Unruh, unten Pierre de contre-pivot de balancier, dessous Piedra de contrapivote de volante, inferior
611	Камень секундного колеса, нижний Jewel for fourth wheel, lower Stein für Sekundenrad, unten Pierre de roue de seconde, dessous Piedra de rueda de segundos, inferior	646	Входная палета Entry pallet jewel Eingang-Hebungsstein Levée d'entrée Paleta de áncora (entrada)
615	Камень анкерного колеса, верхний Jewel for escape wheel, upper Stein für Ankerrad, oben Pierre de roue d'ancre, dessus Piedra de rueda de áncora, superior		

№ детали Part No Teilnummer N° de la pièce N° de la pieza	Наименование Description Benennung Dénomination Denominación	№ детали Part No. Teilnummer N° de la pièce N° de la pieza	Наименование Description Benennung Dénomination Denominación
647	Выходная палета Exit pallet jewel Ausgangs-Hebungsstein Levée de sortie Paleta de áncora (salida)	740	Штифт колонки Hairspring stud pin Spiralklötzchenstift Goupille de piton Pasador de pitón
648	Эллипс Roller jewel Hebelstein Ellipse Clavija de platillo (elipse)	741	Штифт колодки Hairspring collet pin Spiralrollenstift Goupille de virole Pasador de virola
649	Палета для скачущей секундной стрелки Pallet jewel for jump-seconds hand Hebungsstein für springende Sekunde Palette d'ancre de seconde sautante Paleta de áncora de segundero saltante	770	Заводная пружина Mainspring Aufzugfeder Ressort de barillet Muelle real (cuerda)
705	Анкерное колесо с трибом Escape wheel and pinion Ankerrad mit Trieb Roue d'ancre pivotée Rueda de áncora pivoteada	5102	Винт механизма Case screw Werkbefestigungsschraube Vis de fixage Tornillo del mecanismo
710	Анкерная вилка с осью Jewelled pallet fork and staff Anker mit Welle Ancre montée Ancora ajustada	5311	Винт верхней накладки баланса Upper end-piece screw, for balance Schraube für Rückkerplättchen, oben Vis de coqueret empierré de balancier Tornillo de placa de contrapivote raqueta engastada
719	Баланс Balance Unruh Balancier Volante	5330	Винт нижней накладки баланса Lower end-piece screw, for balance Schraube für Decksteinplättchen, unten Vis de plaque de contre-pivot, pour balancier Tornillo de placa de contrapivote para volante, inferior
720	Баланс с осью и двойным роликом Balance with roller, pivoted Unruh mit Welle und Hebelscheibe Balancier pivoté avec plateau Volante pivoteado con platillo	5719	Винт баланса Balance screw Unruhschraube Vis de balancier Tornillo de volante
723	Ось баланса Balance staff Unruhwelle Axe de balancier Eje de volante	5739	Винт колонки волоска Hairspring stud screw Schraube für Spiralklötzchen Vis de piton pour spiral Tornillo de pitón redondo para espiral
730	Двойной ролик Roller Hebelscheibe Plateau Platillo	5751	Замок циферблата Dial lock Schraube für Zifferblatt Vis de clef de cadran Tornillo de sujeción de esfera
733	Волосок с колодкой Colleted hairspring Spirale mit Spiralklotzchen Spiral virolé Espiral con virola	8000	Хронографное центральное колесо в сборе с пальцем, 60 с (30 с, 45 с) Chronograph runner with finger, mounted 60 s (30 s, 45 s) Chrono-Zentrumrad, montiert mit Finger, 60 Sek. (30, 45 Sek.) Mobile de chronographe monté avec doigt, 60 s. (30 s, 45 s) Móvil de cronógrafo ajustado con dedo, 60 s (30 s, 45 s)
737	Колодка для волоска Collet for hairspring Spiralrolle Virole pour spiral Virola para espiral	8001	Хронографное колесо Chronograph wheel Chrono-Zentrumrad Roue de chronographe Rueda de cronógrafo
739	Колонка для волоска Stud for hairspring Spiralklotzchen Piton pour spiral Pitón redondo para espiral		

№ детали Part No. Teilnummer N° de la pièce N° de la pieza	Наименование Description Benennung Dénomination Denominación	№ детали Part No. Teilnummer N° de la pièce N° de la pieza	Наименование Description Benennung Dénomination Denominación
8002	Секундное сердечко Second heart Sekundenherz Cœur de secondes Corazón de segundos	8080	Рычаг включения, для двух функций Coupling clutch, 2 functions Kupplung, 2 Funktionen Embrayage monté, 2 fonctions Embrague ajustado, para dos funcio- nes
8003	Пружина секундного сердечка Second heart spring Sekundenherzfeder Ressort du cœur de secondes Muelle del corazón de segundos	8081	Рычаг включения Coupling clutch Kupplungswippe Bascule d'embrayage Báscula de embrague
8008	Ось хронографного центрального ко- леса Chronograph runner spindle Welle für Chrono-Zentrumrad Axe du mobile de chronographe Eje del móvil de cronógrafo	8082	Мост колеса включения Coupling wheel bridge Kloben für Kupplungsrad Pont de roue d'embrayage Punte de rueda de embrague
8022	Сердечко минутного счетчика Minute heart Minutenherz Cœur de minutes Corazón de minutos	8139	Пусковой рычаг, для двух функций Operating lever, 2 functions Schalthebel, 2 Funktionen Commande, 2 fonctions Mando, para dos funciones
8022/1	Сердечко минутного счетчика в сборе со втулкой и пружиной Minute heart with pipe and spring, mounted Minutenherz, montiert mit Ansatzrohr und Feder Cœur de minutes à canon, monté Corazón de minutos de cañón, ajus- tado	8140	Пусковой рычаг в сборе Operating lever, mounted Schalthebel, montiert Commande montée Mando ajustado
8023	Пружина сердечка минутного сче- чика Minute heart spring Minutenherzfeder Ressort du cœur de minutes Muelle del corazón de minutos	8141	Крючок-зацеп пускового рычага, для двух функций Operating lever hook, 2 functions Schalthebelhaken, 2 Funktionen Crochet de commande, 2 fonctions (cliquet) Ganchito de mando, para dos funcio- nes
8060	Ведущее колесо, 60 с. Driving wheel, 60 s. Mitnehmerrad, 60 Sek. Roue entraîneuse, 60 s Rueda de arrastre, 60 s	8150	Соединительный рычаг Connecting lever Verbindungs-Schalthebel Commande de liaison Mando de enlace
8061	Промежуточное колесо к ведущему колесу Intermediate wheel for driving wheel Zwischenrad zum Mitnehmerrad Roue intermédiaire de la roue entraî- neuse Rueda intermedia para rueda de ar- rastre	8205	Втулка тормозного рычага Blocking lever sleeve Lagerrohr für Blockierhebel Tube de bloqueur Tubito del bloqueador
8072	Колонное колесо для независимого останова Pillar wheel for independet stop Schaltrad für unabhängige Arretierung Roue à colonnes d'arrêt indépendant Rueda de pilares de parada indepen- diente	8223	Молоток минутной стрелки Minute hammer Minutenherzhebel Marteau de minutes Martillo de minutos
8076	Пружина колонного колеса Pillar wheel spring Sperr für Schaltrad-Riegel Sautoir du verrou de roue à colonnes Muelle flexible del cerrojito de rueda de pilares	8224	Молоток секундной стрелки Second hammer Sekundenherzhebel Marteau de secondes Martillo de segundos
		8234	Вал для молотка Hammer arbour Verbindungswelle für Schaltorgan des Herzhebels Tige de commande de marteau Tija de mando del martillo

№ детали Part No. Teilnummer N° de la pièce N° de la pieza	Наименование Description Benennung Dénomination Denominación	№ детали Part No. Teilnummer N° de la pièce N° de la pieza	Наименование Description Benennung Dénomination Denominación
8235	Рычаг молотка Hammer lever Schaltorgan für Herzhebel Commande de marteau Mando de martillo	8350	Пружина молотка, 2 функции Hammer spring, 2 functions Herzhebelfeder, 2 Funktionen Ressort de marteau, 2 fonctions Muelle del martillo, 2 funciones
8262	Пружина тормоза баланса, 2 функции Whip spring, 2 functions Stopphehelfeder für Unruh, 2 Funktionen Ressort de fouet, 2 fonctions Muelle de látigo, 2 funciones	8350/2	Пружина молотка Hammer spring Herzhebelfeder Ressort de marteau Muelle del martillo
8263	Тормоз баланса в сборе, 2 функции Whip, mounted, 2 functions Stopphebel für Unruh, montiert, 2 Funktionen Fouet monté, pour balancier, 2 fonctions Látigo ajustado, 2 funciones	8403	Эксцентрик перекидного колеса Sliding gear eccentric Exzenter für Sternradwippe Excentrique de pivotement du baladeur Excéntrica de rotación de la corredera
8281	Платина механизма хронографа Plate for chronograph mechanism Platte für Chronomechanismus Planche du mécanisme de chronographe Placa del mecanismo de cronógrafo	8404	Эксцентрик расцепления перекидного колеса Uncoupling eccentric Exzenter für Entkupplung der Sternradwippe Excentrique de désaccouplement du baladeur Excéntrica de desacoplamiento de la corredera
8290	Фрикционная пружина хронографного колеса Friction spring for chronograph runner Frikionsfeder für Chrono-Zentrumrad Ressort-friction du mobile de chronographe Muelle-fricción del móvil de cronógrafo	8530	Камень центрального хронографного колеса Jewel for chronograph runner Stein für Chrono-Zentrumrad Pierre du mobile de chronographe Piedra del móvil de cronógrafo
8320	Пружина рычага включения Coupling clutch spring Kupplungsfeder Ressort d'embrayage Muelle de embrague	8850	Тормозной рычаг двухстрелочного хронографа Split-second clam set Zangenpaar für Doppelzeiger-Vorrichtung Jeu de pinces de rattrapante Juego de pinzas de dobles segundos
8335	Пружина пускового рычага Operating lever spring Schalthehelfeder Ressort de commande Muelle de mando	8890	Пружина тормозного рычага двухстрелочного хронографа Split-second clam spring Zangenfeder für Doppelzeiger-Vorrichtung Ressort de pinces de rattrapante Muelle de pinzas de dobles segundos

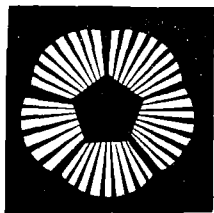

СЛАВА SLAVA

**ХР-1-1
(2ХР1)**

КАЛИБР
CALIBRE
KALIBER
CALIBRE
CALIBRE

Хроноскоп однострелочный, анкерный ход, 15 рубиновых камней, период колебания 0,02 с.

Chronoscope, lever escapement, 15 rubies, swing period 0.02 s.

Einzeiger-Chronoskop, Ankerhemmung, 15 Rubinsteine, Schwingungsdauer der Unruh 0,02 Sek.

Chronoscope à une aiguille, échappement à ancre, 15 rubis, période d'oscillation: 0,02 s.

Cronoscopio monosegundero, escape de áncora, 15 rubíes, período de oscilación 0,02 s.

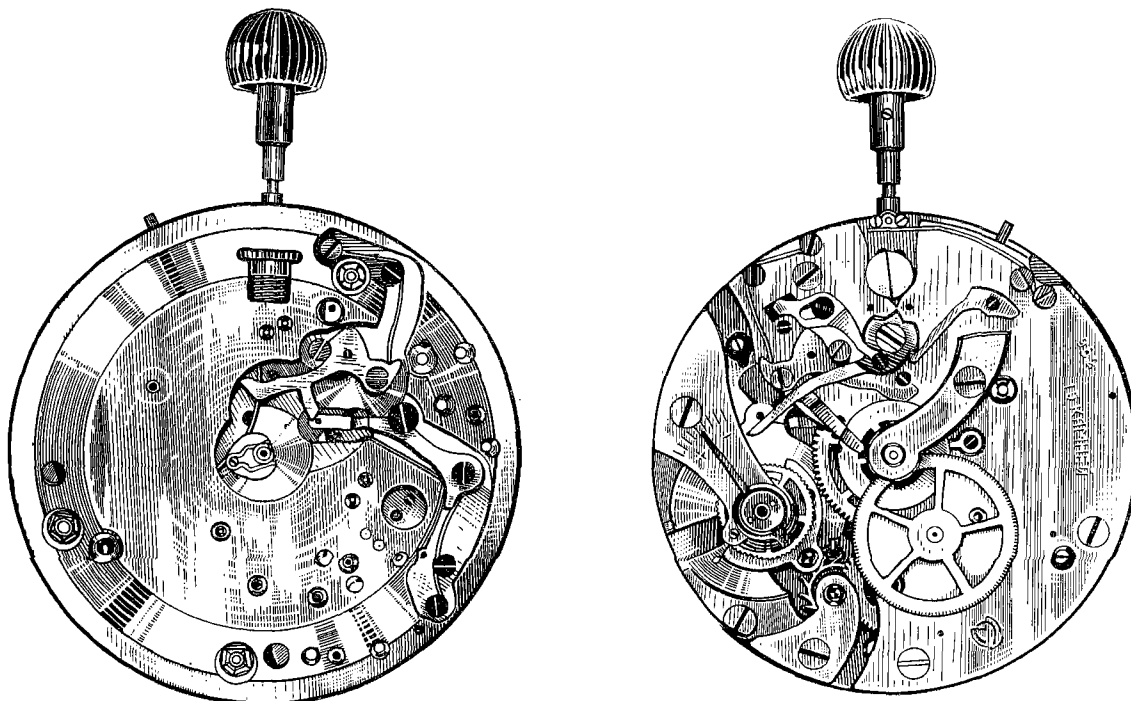

**ХР-1-1
(2ХР1)** Калибр • Calibre • Kaliber • Calibre • Calibre
Ø 54 мм (mm), H=11,4 мм (mm)

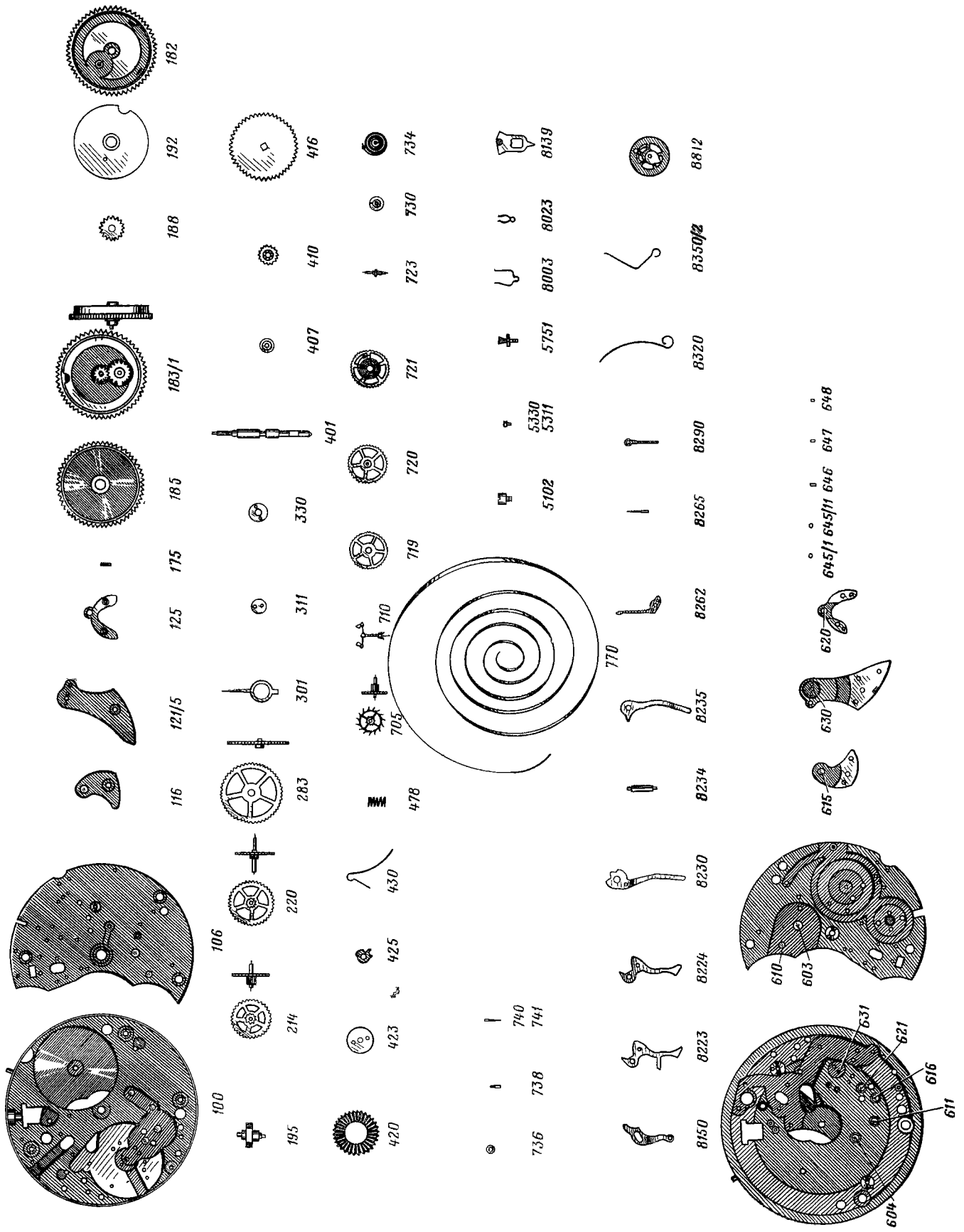

XP-1-1(2XP1)

№ детали Part No. Teilnummer N° de la pièce N° de la pieza	Наименование Description Benennung Dénomination Denominación	№ детали Part No. Teilnummer N° de la pièce N° de la pieza	Наименование Description Benennung Dénomination Denominación
100	Платина Plate Werkplatte Platine Platina	192	Крышка барабана для стопорного устройства Barrel cover for stop device Federhausdeckel für Stellung Couvercle de barillet pour arrêtage Tapacubo para dispositivo de parada
106	Мост барабана и ангренажа Barrel and train wheel bridge Federhaus- und Räderwerkbrücke Pont de barillet et de rouage Puente de cubo y de rodaje	195	Вал барабана Barrel arbour Federwelle Arbre de barillet Arbol de cubo
116	Мост анкерного колеса Escape wheel bridge Ankeradkloben Pont de roue d'ancre Puente de rueda de áncora	214	Промежуточное колесо с трибом Third wheel and pinion Kleinbodenrad mit Trieb Roue moyenne Rueda primera pivoteada
121/5	Мост балансировый Balance cock Unruhkloben Coq Puente de volante	220	Секундное колесо с трибом Fourth wheel and pinion Sekundenrad mit Trieb Roue de seconde Rueda de segundos pivoteada
125	Мост анкерной вилки Pallet cock Ankerkloben Pont d'ancre Puente de áncora (de horquilla)	283	Ведущее колесо поверх промежуточного колеса Driving wheel over third wheel Mitnehmerrad über Kleinbodenrad Roue entraîneuse sur roue moyenne Rueda de arrastre sobre rueda primera
175	Ограничительный штифт Banking pin Begrenzungsstift Goupille de limitation Pasador de limite	301	Регулятор Regulator Rücker Raquette Raqueta
182	Барабан и крышка (без вала) Barrel and cover (without arbour) Federhaus mit Deckel (ohne Federwelle) Barillet avec couvercle (sans arbre) Cubo con tapa (sin árbol)	311	Накладка с камнем для баланса, верхняя Upper cap jewel with end-piece, for balance Rückerplättchen mit Stein, oben Coqueret empierré pour balancier Placa de contrapivote raqueta engastada, superior
183/1	Барабан со стопорным устройством, валом и пружиной Barrel complete with stop device, arbour and mainspring Federhaus mit Stellung, Federwelle und Feder Barillet avec arrêtage, complet (avec ressort) Cubo con dispositivo de parada, completo (con muelle)	330	Накладка с камнем для баланса, нижняя Lower cap jewel with end-piece, for balance Deckplättchen mit Stein für Unruh, unten Plaque de contre-pivot empierrée pour balancier
185	Корпус барабана Barrel drum Federhaustrommel Tambour de barillet Cubo sin tapa	401	Заводной вал Winding stem Aufzugwelle Tige de remontoir Tija de "remontoir"
188	Стопорное колесо (мальтийский крест) Stop wheel (Maltese cross) Stellungsrad (Malteserkrenz) Roue d'arrêt (croix de Malte) Rueda de tope (cruz de Malta)	407	Кулачковая муфта Clutch wheel Schiebtrieb Pignon coulant Piñón corredizo

№ детали Part No. Teilnummer N° de la pièce N° de la pieza	Наименование Description Benennung Dénomination Denominación	№ детали Part No. Teilnummer N° de la pièce N° de la pieza	Наименование Description Benennung Dénomination Denominación
410	Заводной гриб Winding pinion Aufzugtrieb Pignon de remontoir Piñón de "remontoir"	616	Камень анкерного колеса, нижний Jewel for escape wheel, lower Stein für Ankerrad, unten Pierre de roue d'ancre, dessous Piedra de rueda de áncora, inferior
416	Барабанное колесо, нижнее Ratchet wheel, lower Sperrrad, unten Rochet, dessous Rochete inferior	620	Камень оси анкерной вилки, верхний Jewel for pallet staff, upper Stein für Ankerwelle, oben Pierre d'ancre, dessus Piedra de áncora (de horquilla), superior
420	Заводное колесо Crown wheel Kronrad Roue de couronne Rueda de corona	621	Камень оси анкерной вилки, нижний Jewel for pallet staff, lower Stein für Ankerwelle, unten Pierre d'ancre, dessous Piedra de áncora (de horquilla), inferior
423	Накладка заводного колеса Crown wheel core Kronradkern Noyau de roue de couronne Sombbrero de rueda de corona	630	Камень баланса, верхний Jewel for balance, upper Stein für Unruh, oben Pierre de balancier, dessus Piedra de volante, superior
425	Собачка Click Sperrkegel Cliquet Trinquete	631	Камень баланса, нижний Jewel for balance, lower Stein für Unruh, unten Pierre de balancier, dessous Piedra de volante, inferior
430	Пружина собачки Click spring Sperrkegelfeder Ressort de cliquet Muelle de trinquete	645/1	Накладной камень баланса, верхний Cap jewel for balance, upper Deckstein für Unruh, oben Pierre de contre-pivot de balancier, dessus Piedra de contrapivote de volante, superior
478	Пружина кулачковой муфты Clutch wheel spring Schiebtriebfeder Ressort du pignon coulant Muelle del piñón corredizo	645/11	Накладной камень баланса, нижний Cap jewel for balance, lower Deckstein für Unruh, unten Pierre de contre-pivot de balancier, dessous Piedra de contrapivote de volante, inferior
603	Камень промежуточного колеса, верхний Jewel for intermediate wheel, upper Stein für Zwischenrad, oben Pierre de roue intermédiaire, dessus Piedra de rueda intermedia, superior	646	Входная палета Entry pallet jewel Eingangs-Hebungsstein Levée d'entrée Paleta de áncora (entrada)
604	Камень промежуточного колеса, нижний Jewel for intermediate wheel, lower Stein für Zwischenrad, unten Pierre de roue intermédiaire, dessous Piedra de rueda intermedia, inferior	647	Выходная палета Exit pallet jewel Ausgangs-Hebungsstein Levée de sortie Paleta de áncora (salida)
610	Камень секундного колеса, верхний Jewel for fourth wheel, upper Stein für Sekundenrad, oben Pierre de roue de seconde, dessus Piedra de rueda de segundos, superior	648	Эллипс Roller jewel Hebelstein Ellipse Clavija de platillo (ellipse)
611	Камень секундного колеса, нижний Jewel for fourth wheel, lower Stein für Sekundenrad, unten Pierre de roue de seconde, dessous Piedra de rueda de segundos, inferior	705	Анкерное колесо с трибом Escape wheel and pinion Ankerrad mit Trieb Roue d'ancre pivotée Rueda de áncora pivotada
615	Камень анкерного колеса, верхний Jewel for escape wheel, upper Stein für Ankerrad, oben Pierre de roue d'ancre, dessus Piedra de rueda de áncora, superior		

№ детали Part No. Teilnummer N° de la pièce N° de la pieza	Наименование Description Benennung Dénomination Denominación	№ детали Part No. Teilnummer N° de la pièce N° de la pieza	Наименование Description Benennung Dénomination Denominación
710	Анкерная вилка с осью Jewelled pallet fork and staff Anker mit Welle Ancre montée Ancora ajustada	5102	Винт механизма Case screw Werkbefestigungsschraube Vis de fixation Tornillo del mecanismo
719	Баланс Balance Unruh Balancier Volante	5311	Винт верхней накладки баланса Upper end-piece screw, for balance Schraube für Rückerplättchen, oben Vis de coqueret empierré de balancier Tornillo de placa de contrapivote ra- queta engastada superior
720	Баланс с осью и двойным роликом Balance with roller, pivoted Unruh mit Welle und Hebelscheibe Balancier pivoté avec plateau Volante pivotado con platillo	5330	Винт нижней накладки баланса Lower end-piece screw, for balance Schraube für Decksteinplättchen, un- ten Vis de plaque de contre-pivot pour ba- lancier Tornillo de placa de contrapivote para volante, inferior
721	Баланс с волоском, отрегулирован- ный Balance complete with hairspring, re- gulated Unruh mit Spirale, reguliert Balancier avec spiral, réglé Volante con espiral, regulado	5751	Винт циферблата Dial screw Schraube für Zifferblatt Vis de clef de cadran Tornillo de esfera
723	Ось баланса Balance staff Unruhwelle Axe de balancier Eje de volante	8003	Пружина секундного сердечка Second heart spring Sekundenherzfeder Ressort du cœur de secondes Muelle del corazón de segundos
730	Двойной ролик Roller Hebelscheibe Plateau Platillo	8023	Пружина сердечка минутного счет- чика Minute heart spring Minutenherzfeder Ressort du cœur de minutes Muelle del corazón de minutos
734	Волосок с колонкой, отвибрирован- ный Hairspring with stud, regulated Spirale mit Spiralklötzchen, reguliert Spiral avec piton, réglé Espirál con pitón redondo, vibrado	8139	Пусковой рычаг, для двух функций Operating lever, 2 functions Schalthebel, 2 Funktionen Commande, 2 fonctions Mando, para 2 funciones
736	Колодка для волоска Collet for hairspring Spiralrolle Virole pour spiral Virola para espiral	8150	Соединительный рычаг Connecting lever Verbindungs-Schalthebel Commande de liaison Mando de enlace
738	Колонка для волоска Stud for hairspring Spiralklötzchen Piton pour spiral Pitón redondo para espiral	8223	Молоток минутной стрелки Minute hammer Minutenherzhebel Marteau de minutes Martillo de minutos
740	Штифт колонки Hairspring stud pin Spiralklötzchenstift Goupille de piton Pasador de pitón	8224	Молоток секундной стрелки Second hammer Sekundenherzhebel Marteau de secondes Martillo de segundos
741	Штифт колодки Hairspring collet pin Spiralrollenstift Goupille de virole Pasador de virola	8230	Молоток с тормозом баланса Combined hammer and whip Herzhebel mit Unruhstopper Marteau-fouet Martillo látigo
770	Заводная пружина Mainspring Aufzugfeder Ressort de barillet Muelle real	8234	Вал для молотка Hammer arbour Welle für Herzhebel Tige de commande de marteau Tija de mando del martillo

№ детали Part No. Teilnummer N° de la pièce N° de la pieza	Наименование Description Benennung Dénomination Denominación	№ детали Part No Teilnummer N° de la pièce N° de la pieza	Наименование Description Benennung Dénomination Denominación
8235	Рычаг молотка Hammer lever Schaltorgan für Herzhebel Commande de marteau Mando del martillo		Friktionsfeder für Chrono-Zentrumrad Ressort-friction du mobile de chronographe Muelle-fricción del móvil de cronógrafo
8262	Пружина тормоза баланса, 2 функций Whip spring, 2 functions Stopphebelfeder für Unruh, 2 Funktionen Ressort de fouet de balancier, 2 fonctions Muelle de látigo, 2 funciones	8320	Пружина рычага включения Coupling clutch spring Kupplungsfeder Ressort d'embrayage Muelle de embrague
8265	Штифт тормоза баланса Whip pin Stopphebelstift für Unruh Goupille de fouet Pasador de látigo	8350/2	Пружина молотка Hammer spring Herzhebelfeder Ressort de marteau Muelle del martillo
8290	Фрикционная пружина хронографного колеса Friction spring for chronograph runner	8812	Ось двухстрелочного хронографа с сердечками Split-second spindle with hearts Doppelzeigerwelle mit Herzen Axe de rattrapante avec cœurs Eje de dobles segundos con corazones

НАСТЕННЫЕ, НАСТОЛЬНЫЕ ЧАСЫ И БУДИЛЬНИКИ · WALL, TABLE
AND ALARM CLOCKS · WECKER, WAND- UND TISCHUHREN
PENDULES, PENDULETTES ET RÉVEILS · RELOJES DE PARED,
DE SOBREMESA Y DESPERTADORES

ЯНТАРЬ JANTAR

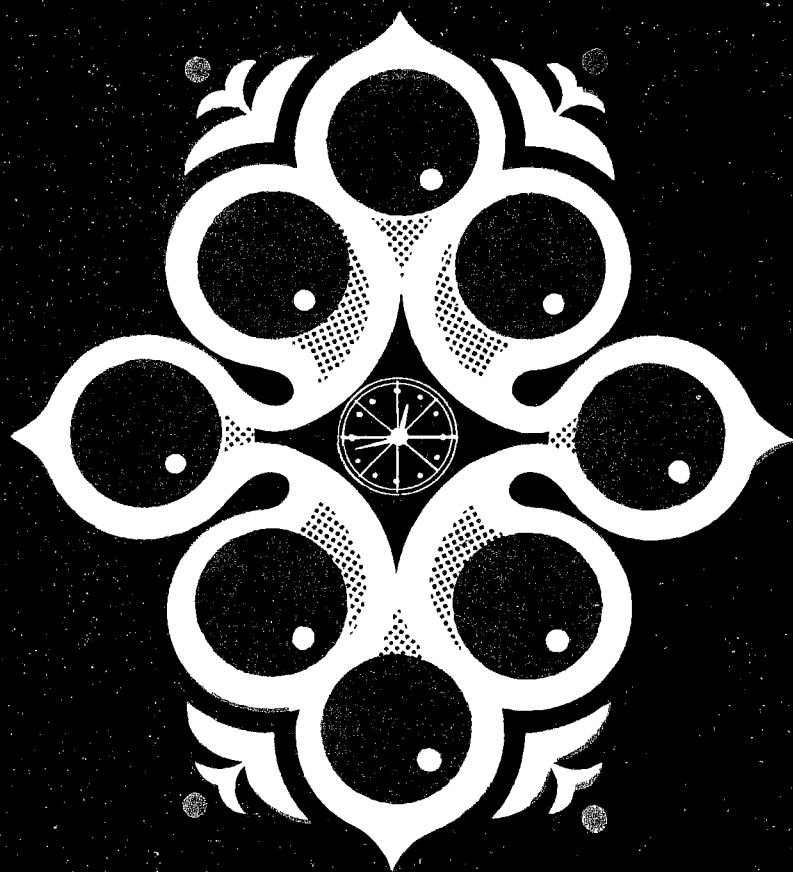

ЯНТАРЬ JANTAR



Будильник, анкерный штифтовый ход, 4 рубиновых камня, период колебания 0,6 с.

Alarm clock, pin anchor escapement, 4 rubies, swing period 0,6 s.

Wecker, Stiftenankerhemmung, 4 Rubinsteine, Schwingungsdauer der Unruh 0,6 Sek.

Réveil, échappement à ancre à chevilles, 4 rubis, période d'oscillation: 0,6 s.

Despertador, escape de rueda de clavijas, 4 rubíes, período de oscilación 0,6 s.

6973
(Б-21М)

КАЛИБР
CALIBRE
KALIBER
CALIBRE
CALIBRE

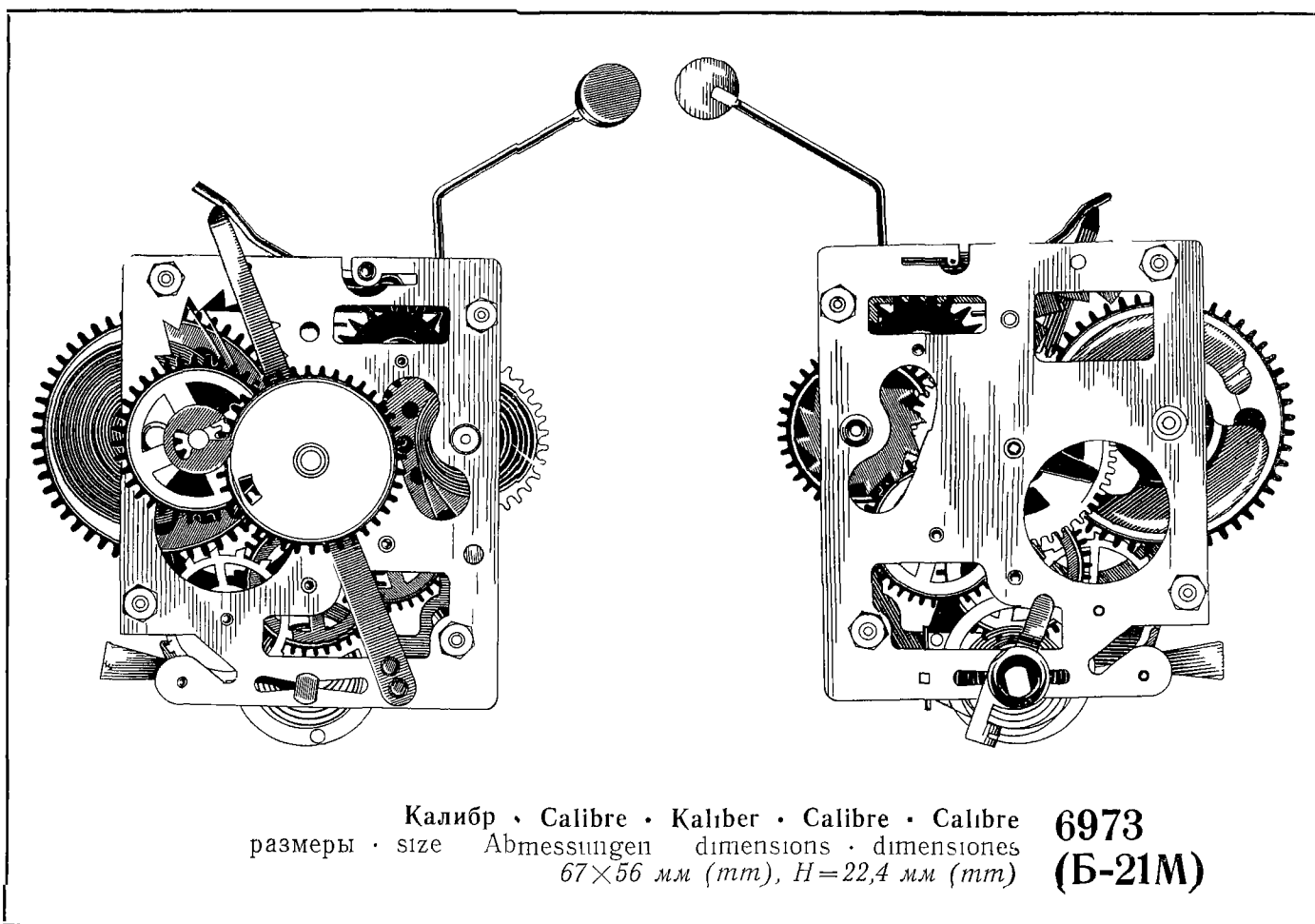

Калибр · Calibre · Kaliber · Calibre · Calibre
размеры · size Abmessungen dimensions · dimensiones
67×56 мм (mm), H=22,4 мм (mm)

6973
(Б-21М)

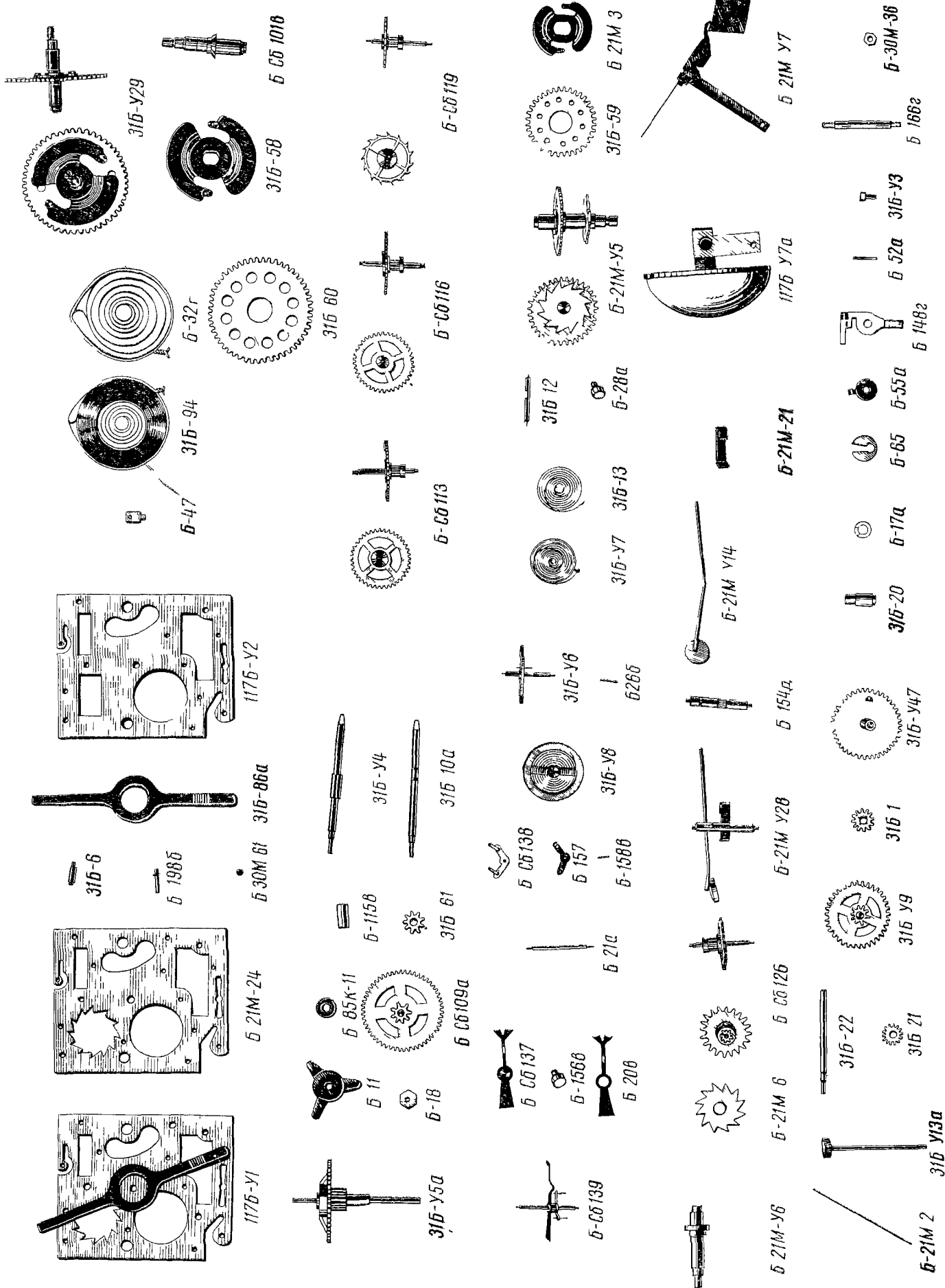

6973 (Б-21М)

Индекс детали Part index Teil-Index N° de la pièce Indice de la pieza	Наименование Description Benennung Dénomination Denominación	Индекс детали Part index Teil-Index N° de la pièce Indice de la pieza	Наименование Description Benennung Dénomination Denominación
117Б-У1	Платина передняя Front plate Vorderplatte Platine dessus Platina delantera	31Б-У5а	Среднее колесо Centre wheel Mittelrad Roue moyenne Rueda de centro
Б-21М-24	Платина передняя Front plate Vorderplatte Platine dessus Platina delantera	Б-11	Пружина среднего колеса Centre wheel spring Feder für Mittelrad Ressort de roue moyenne Muelle de rueda de centro
31Б-6	Брошь (репейного колеса) Broach (minute wheel) Brosche für Wechselrad Broche (de roue de minuterie) Broche (de rueda minuteria)	Б-18	Шайба упорная Thrust washer Anschlagscheibe Rondelle d'appui Arandela de tope
Б-1986	Ограничитель боевой пружины Sounding spring limiter Begrenzer für Läutwerk-Feder Sautoir du ressort de sonnerie Limitador del muelle de sonería	Б-85к-11	Шайба (для среднего колеса) Washer (for centre wheel) Scheibe (für Mittelrad) Rondelle (pour roue moyenne) Arandela (para rueda de centro)
Б-30М-61	Заклепка для защелки Rivet for catch Niet für Sperrkegel Plot de verrou Remache (de trinquete)	Б-С6109а	Среднее колесо с трибом Centre wheel and pinion Mittelrad mit Trieb Roue moyenne, avec pignon Rueda primera
31Б-86а	Защелка боя Alarm catch Läutwerk-Sperrkegel Verrou de sonnerie Trinquete de sonería	Б-115в	Муфта среднего валика Centre stem clutch Lagerrohr für Mittelwelle Manchon de la roue moyenne Embrague de rueda de centro
117Б-У2	Платина задняя Rear plate Hinterplatte Platine, dessous Platina trasera	31Б-61	Триб среднего колеса Centre wheel pinion Trieb für Mittelrad Pignon de roue moyenne Piñón de rueda de centro
Б-47	Колодочка волоска Collet for hairspring Spiralklötzchen Virole pour spiral Virola de espiral	31Б-У4	Средний валик с муфтой Centre stem and clutch Mittelwelle mit Lagerrohr Arbre de roue moyenne avec manchon Arbol de centro con embrague
31Б-94	Пружина хода Mainspring Aufzugfeder für Uhrwerk Ressort d'échappement Muelle de escape	31Б-10а	Валик среднего колеса Centre wheel stem Welle für Mittelrad Arbre de roue moyenne Tija de rueda de centro
Б-32г	Пружина боя Sounding spring Läutwerk-Aufzugfeder Ressort de sonnerie Muelle de sonería	Б-С6113	Промежуточное колесо с трибом Intermediate wheel and pinion Zwischenrad mit Trieb Roue intermédiaire Rueda primera
31Б-У29	Колесо ходовое Escape wheel Gangrad Roue d'échappement Rueda de escape	Б-С6116	Секундное колесо с трибом Fourth wheel and pinion Sekundenrad mit Trieb Roue de seconde Rueda de segundos pivoteada

Индекс детали Part index Teil-Index N° de la pièce Indice de la pieza	Наименование Description Benennung Dénomination Denominación	Индекс детали Part index Teil-Index N° de la pièce Indice de la pieza	Наименование Description Benennung Dénomination Denominación
Б-С6119	Анкерное колесо с трибом Escape wheel and pinion Ankerrad mit Trieb Roue d'ancre pivotée Rueda de áncora pivoteada	31Б-13	Волосок Hairspring Spirale Spiral Espiral
Б-С6139	Анкерная вилка Pallet fork Anker Ancre Horquilla de áncora	31Б-12	Ось баланса Balance staff Unruhwellе Axe de balancier Eje de volante
Б-С6137	Вилка анкерная с муфтой Pallet fork and clutch Anker mit Lagerrohr Ancre monté Horquilla de áncora con embrague	Б-28а	Муфта волоска Hairspring clutch Spiralrolle Virole pour spiral Embrague de espiral
Б-156в	Муфта анкерной вилки Pallet fork clutch Lagerrohr für Anker Pignon d'ancre Embrague de horquilla de áncora	Б-21М-У5	Колесо боевое с храповым колесом Alarm wheel and ratchet wheel Läutwerkrad mit Klinkenrad Roue de sonnerie avec rochet Rueda de sonería con rueda de trinquete
Б-20в	Анкерная вилка Pallet fork Anker Ancre Horquilla de áncora	31Б-59	Боевое колесо Alarm wheel Läutwerkrad Roue de sonnerie Rueda de sonería
Б-21а	Валик анкерной вилки Pallet staff Ankerwelle Tige d'ancre Tija de horquilla de áncora	Б-21М-3	Замковая шайба боя Alarm lock washer Sicherungsscheibe für Läutwerk Verrou de sonnerie Arandela de cierre de sonería
Б-С6138	Анкерная скоба со штифтом Anchor and pin Ankerbügel mit Stift Clavette d'ancre avec goupille Grapa de áncora con pasador	Б-21М-У6	Валик боевого колеса Alarm wheel stem Welle für Läutwerkrad Tige de roue de sonnerie Espiga de rueda de sonería
Б-157	Анкерная скоба Anchor Ankerbügel Clavette d'ancre Grapa de áncora	Б-21М-6	Храповое колесо Ratchet wheel Klinkenrad Rochet Rueda de trinquete
Б-158в	Штифт анкерной скобы Anchor pin Stift für Ankerbügel Goupille de la clavette d'ancre Pasador de grapa de áncora	Б-С6126	Скобочное колесо с трибом Anchor wheel and pinion Bügelrad mit Trieb Roue d'ancre avec pignon Rueda de grapa con pinion
31Б-У8	Баланс с волоском Balance with hairspring Unruh mit Spirale Balancier avec spirale Volante con espiral	Б-21М-У2в	Скобочный валик Anchor stem Bügelwelle Marteau de sonnerie Tija de grapa
31Б-У6	Баланс с осью Balance with staff Unruh mit Welle Balancier pivoté Volante con eje	Б-154д	Скобочный валик Anchor stem Bügelwelle Marteau de sonnerie Tija de grapa
Б-26б	Штифт баланса Balance pin Unruhstift Goupille de balancier Pasador de volante	Б-21М-У14	Стебель с молоточком Staff and hammer Läutwerk-Hammer mit Welle Tige avec marteau Vástago con martillo
31Б-У7	Волосок с муфтой Hairspring with clutch Spirale mit Rolle Spiral virolé Espiral con embrague		

Индекс детали Part index Teil-Index N° de la piece Indice de la pieza	Наименование Description Benennung Denomination Denominación	Индекс детали Part index Teil-Index N° de la pièce Indice de la pieza	Наименование Description Benennung Denomination Denominación
Б 21М-21	Скоба звонковая Alarm bell Glockenbügel Ancre de sonnerie Grapa de timbre	Б 17а	Шайба репейного колеса Minute wheel washer Scheibe für Wechselrad Rondelle de roue de minuterie Arandela de rueda minuteria
117Б У7а	Звонок с лапкой Bell with lug Glocke mit Lappen Cloche avec battant de sonnerie Timbre con patilla	Б 65	Шайба броши Broach washer Scheibe für Brosche Rondelle de broche Arandela de broche
Б 21М У7	Рычаг запора боя Alarm stop lever Wippe für Lautwerk Riegel Lever declencheur Palanquita de cierre de soneria	Б 551	Шайба градусника Regulator washer Ruckerscheibe Rondelle de raquette Arandela de raqueta
Б 21М 2	Пружина рычага Lever spring Wippenfeder Ressort du levier Muelle de palanquita	Б 1481	Градусник Regulator Rucker Raquette Raqueta
31Б У13а	Валик сигнальный с трибом Alarm stem with pinion Welle für Lautwerkstellung mit Trieb Arbre de sonnerie avec pignon Eje de soneria con piñón	Б 52а	Штифт крепления волоска Hairspring pin Stift für Spiralbefestigung Piton pour spiral Pasador de sujecion de espiral
31Б-22	Валик сигнальный Alarm stem Welle für Lautwerkstellung Arbre de sonnerie Eje de soneria	31Б-У3	Винт баланса с камнями Jewelled balance screw Unruhschraube mit Steinen Vis de balancier empieree Tornillo de volante con piedras
31Б У9	Репейное колесо с трибом Minute wheel and pinion Wechselrad mit Trieb Roue de minuterie Rueda minuteria pivoteada	Б 166г	Колонка платин Plate stud Pfeiler (für Werkplatte) Pilier (des platines) Pitón (de platinas)
31Б 21	Триб сигнального валика Alarm stem pinion Trieb der Welle für Lautwerkstellung Pignon d'arbre de sonnerie Piñón del eje de soneria	Б 30А-36	Гайка (колонок платин) Nut (for plate studs) Schraubenmutter (für Pfeiler) Eciou (des piliers de platines) Tuerca (de pitones de platinas)
31Б 1	Гриб минутник Cannon pinion Minutenrohr Chaussée Cañon de minutos (con muesca de apretar)	Б С6101в	Валик ходового колеса Escape wheel stem Welle für Hemmungsräd Arbre de roue d'échappement Eje de rueda de escape
31Б У47	Часовое колесо с трубкой Hour wheel and pipe Stundenrad mit Rohr Roue des heures avec tube Rueda de horas con tubito	31Б-58	Замковая шайба хода Escape lock washer Sicherungsscheibe für Uhrwerk Verrou d'échappement Arandela de cierre de escape
31Б 20	Трубка часового колеса Hour wheel pipe Stundenradrohr Tube de roue des heures Tubito de rueda de horas	31Б 60	Ходовое колесо Escape wheel Gangrad Roue d'échappement Rueda de escape



ЯНТАРЬ JANTAR

6273
(Б-30М)

КАЛИБР
CALIBRE
KALIBER
CALIBRE
CALIBRE

Будильник с анкерным штифтовым ходом, 4 рубиновых камня, период колебания 0,5 с.

Alarm clock, pin anchor escapement, 4 rubies, swing period 0.5 s.

Wecker mit Stiftenankerhemmung, 4 Rubinsteine, Schwingungsdauer der Unruh 0,5 Sek.

Réveil, échappement à ancre à chevilles, 4 rubis, période d'oscillation: 0,5 s.

Despertador con escape de rueda de clavijas, 4 rubíes, período de oscilación 0,5 s.

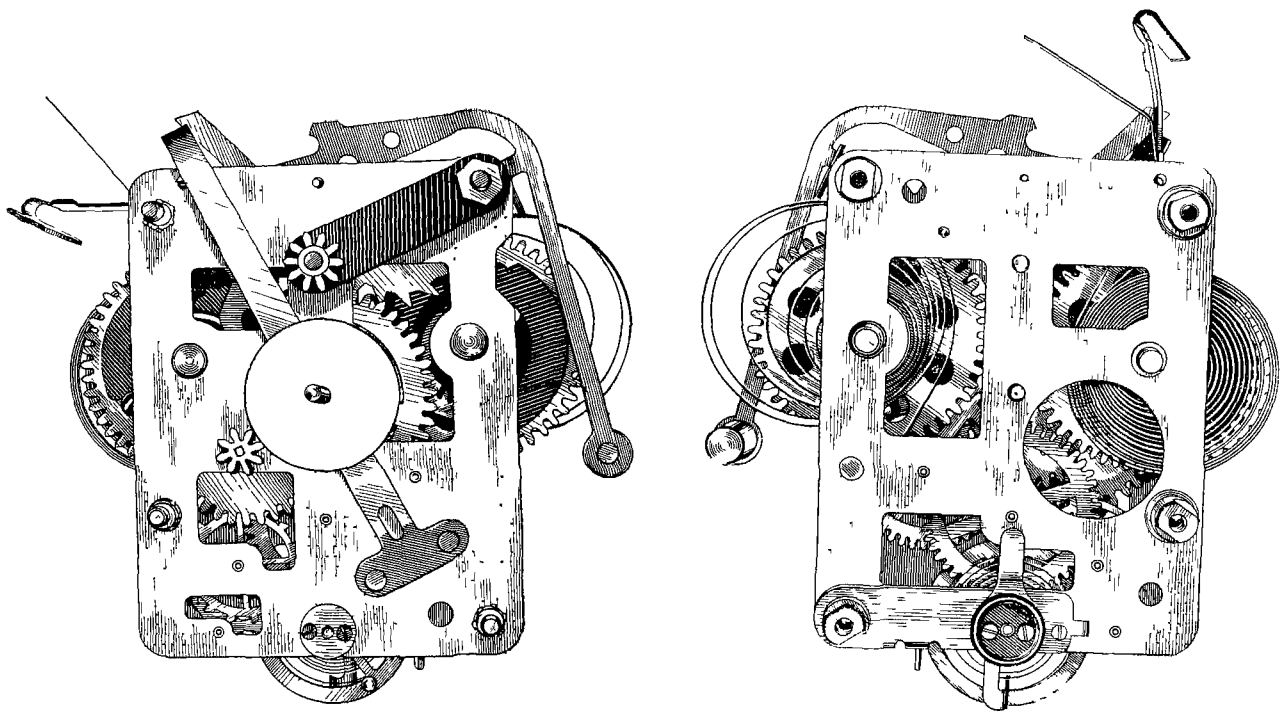

6273
(Б-30М)

Калибр · Calibre · Kaliber · Calibre · Calibre
размеры · size · Abmessungen · dimensions · dimensiones
62×48 мм (mm), H=17 мм (mm)

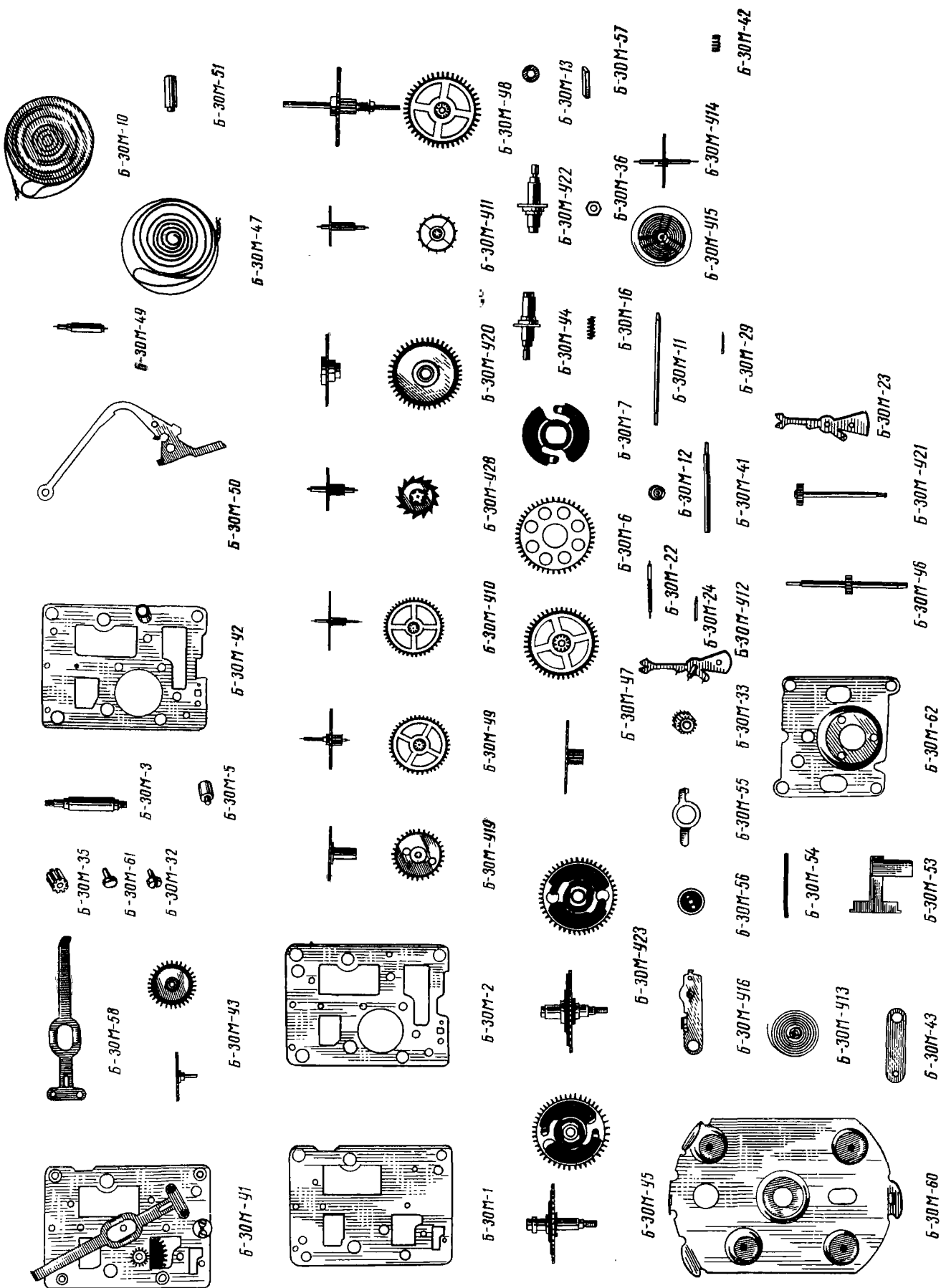

6273 (Б-30М)

Индекс детали Part index Teil-Index N° de la pièce Indice de la pieza	Наименование Description Benennung Dénomination Denominación	Индекс детали Part index Teil-Index N° de la pièce Indice de la pieza	Наименование Description Benennung Dénomination Denominación
Б-30М-У1	Платина передняя Front plate Vorderplatte Platine dessus Platina delantera	Б-30М-49	Валик скобочный Anchor stem Bügelwelle Marteau de sonnerie Tija de grapa
Б-30М-58	Защелка боя Alarm catch Läutwerk-Sperrkegel Verrou de sonnerie Trinquete de soneria	Б-30М-10	Пружина хода Mainspring Aufzugfeder des Uhrwerks Ressort d'échappement Muelle de escape
Б-30М-У3	Колесо вексельное Minute wheel Wechselrad Roue de minuterie Rueda de minutería	Б-30М-47	Пружина боя Sounding spring Läutwerk-Aufzugfeder Ressort de sonnerie Muelle de soneria
Б-30М-35	Триб вексельный Minute pinion Wechseltrieb Pignon de roue de minuterie Piñón de minutería	Б-30М-51	Молоточек боя Alarm hammer Läutwerk-Hammer Battant de sonnerie Martillo de soneria
Б-30М-61	Заклепка для защелки Rivet for catch Niet für Sperrkegel Plot de verrou Remache para trinquete	Б-30М-1	Платина передняя Front plate Vorderplatte Platine dessus Platina delantera
Б-30М-32	Винт Screw Schraube Vis Tornillo	Б-30М-2	Платина задняя Rear plate Hinterplatte Platine, dessous Platina trasera
Б-30М-У16	Мост баланса с камнем Jewelled balance cock Unruhkloben mit Stein Pont du balancier empierré Puente de volante con piedra	Б-30М-У19	Колесо часовое с трубкой Hour wheel with pipe Stundenrad mit Rohr Roue des heures avec tube Rueda de horas con tubito
Б-30М-3	Колонка платин Plate stud Pfeiler (für Werkplatte) Pilier (des platines) Piñón (de platinas)	Б-30М-У9	Колесо промежуточное Intermediate wheel Zwischenrad Roue intermédiaire Rueda intermedia
Б-30М-5	Зацеп Hook Sperrhaken Crochet Enganche	Б-30М-У10	Колесо секундное Fourth wheel Sekundenrad Roue de seconde Rueda de segundos
Б-30М-У2	Платина передняя Front plate Vorderplatte Platine dessus Platina delantera	Б-30М-У28	Колесо спусковое Escape wheel Hemmungsrad Roue de commande Rueda de escape
Б-30М-50	Скоба звонковая Bell anchor Glockenbügel Ancre de sonnerie Grapa de timbre	Б-30М-У20	Колесо сигнальное Alarm wheel Läutwerkrad Roue de sonnerie Rueda de soneria

Индекс детали Part index Teil-Index N° de la pièce Indice de la pieza	Наименование Description Benennung Dénomination Denominación	Индекс детали Part index Teil-Index N° de la pièce Indice de la pieza	Наименование Description Benennung Dénomination Denominación
Б-30М-У11	Колесо анкерное Escape wheel Ankerrad Roue d'ancre Rueda de áncora	Б-30М-57	Штифт волоска Hairspring pin Stift für Spirale Goupille de spiral Pasador de espiral
Б-30М-У8	Колесо среднее Centre wheel Mittelrad Roue moyenne Rueda de centro	Б-30М-60	Подциферблатник Dial rest Zifferblatt-Träger Porte-cadran Portaesfera
Б-30М-У5	Колесо ходовое в сборе Escape wheel, mounted Gangrad, montiert Roue d'échappement, montée Conjunto de la rueda de escape	Б-30М-56	Шайба градусника Regulator washer Rückerscheibe Rondelle de raquette Arandela de raqueta
Б-30М-У23	Колесо боевое в сборе Alarm wheel, mounted Läutwerkrad, montiert Roue de sonnerie, montée Conjunto de rueda de sonería	Б-30М-55	Градусник Regulator Rücker Raquette Raqueta
Б-30М-У7	Колесо центральное Centre wheel Minutenrad Roue de centre Rueda de centro	Б-30М-33	Минутник Cannon pinion Minutenrohr Chaussée Cañón de minutos
Б-30М-6	Колесо хода и сигнала Alarm and escape wheel Rad für Gang- und Läutwerk Roue d'échappement et de sonnerie Rueda de escape y de sonería	Б-30М-У12	Анкерная вилка с осью Pallet fork and staff Anker mit Welle Ancre montée Ancora ajustada
Б-30М-7	Шайба хода и сигнала Alarm and escape washer Scheibe für Gang- und Läutwerk Rondelle d'échappement et de sonnerie Arandela de escape y de sonería	Б-30М-22	Ось анкерной вилки Pallet staff Ankerwelle Tige d'ancre Tija de áncora
Б-30М-У4	Валик хода с муфтой Escape stem and clutch Welle für Gangrad mit Lagerrohr Arbre d'échappement avec manchon Eje de escape con embrague	Б-30М-24	Штифт вилки Pin (for fork) Stift (für Anker) Goupille (d'ancre) Pasador de horquilla
Б-30М-У22	Валик боя с муфтой Alarm stem and clutch Welle für Läutwerkrad mit Lagerrohr Arbre de sonnerie avec manchon Eje de sonería con embrague	Б-30М-12	Втулка волоска Sleeve of hairspring Lagerrohr (für Anker) Tube de spiral Casquillo de espiral
Б-30М-13	Шайба среднего колеса Centre wheel washer Scheibe für Mittelrad Rondelle de roue moyenne Arandela de rueda de centro	Б-30М-11	Валик центральный Centre stem Minutenradwelle Arbre de centre Eje central
Б-30М-42	Пружинка среднего колеса Centre wheel spring Feder für Mittelrad Ressort de roue moyenne Muelle de rueda de centro	Б-30М-41	Валик переводной Setting stem Zeigerstellwelle Arbre de renvoi Tija de puesta en hora
Б-30М-36	Гайка колонок Stud nut Schraubenmutter für Pfeiler Ecrou de piliers Tuerca de pitones	Б-30М-29	Штифт Pin Stift Goupille Pasador

Индекс детали Part index Teil-Index N° de la pièce Indice de la pieza	Наименование Description Benennung Dénomination Denominación	Индекс детали Part index Teil-Index N° de la pièce Indice de la pieza	Наименование Description Benennung Dénomination Denominación
Б-30М-У15	Баланс с волоском Balance with hairspring Unruh mit Spirale Balancier avec spirale Volante con espiral	Б-30М-53	Rondelle mince Arandela laminar Рычаг останова сигнала Alarm stop lever Wippe für Läutwerk-Riegel Levier d'arrêt de sonnerie Palanquita de paro de sonería
Б-30М-У14	Обод баланса с осью Balance rim with staff Unruhreif mit Welle Balancier avec axe Aro de volante con eje	Б-30М-62	Мост звонка Bell bridge Glockenbrücke Pont de sonnerie Puente de timbre
Б-30М-16	Пружинка сигнального валика Alarm stem spring Feder für Läutwerkradwelle Ressort du barillet de sonnerie Muelle de eje de sonería	Б-30М-У6	Валик центральный с трибом Centre stem and pinion Minutenradwelle mit Trieb Arbre central avec pignon Tija central con piñón
Б-30М-У13	Волосок со втулкой Hairspring with sleeve Spirale mit Rolle Spiral avec piton Espiral con casquillo	Б-30М-У21	Валик переводной с трибом Setting stem and pinion Welle für Zeigerstellrad mit Trieb Arbre de renvoi avec pignon Tija de puesta en hora con piñón
Б-30М-54	Пружинка рычага останова сигнала Alarm stop lever spring Wippenfeder für Läutwerk-Riegel Ressort du levier d'arrêt de sonnerie Muelle de palanquita de paro de la sonería	Б-30М-23	Анкерная вилка Pallet fork Anker Ancre Horquilla de áncora
Б-30М-43	Шайба пластинчатая Plate washer Plattenscheibe		

ЯНТАРЬ JANTAR



Фотолaborаторные часы, анкерный штифтовой ход, 4 рубиновых камня, период колебания 0,6 с.

Photo-laboratory clock, pin anchor escapement, 4 rubies, swing period 0.6 s.

Die Uhr für Photolaboratorien, Stiftenankerhemmung, 4 Rubinsteinen, Schwingungsdauer der Unruh 0,6 Sek.

Pendulette pour photolaboratoire, échappement à ancre à chevilles, 4 rubis, période d'oscillation: 0,6 s.

Reloj de laboratorio, escape de rueda de clavijas, 4 rubíes, período de oscilación 0,6 s.

69107
(109-ЧП)

КАЛИБР
CALIBRE
KALIBER
CALIBRE
CALIBRE

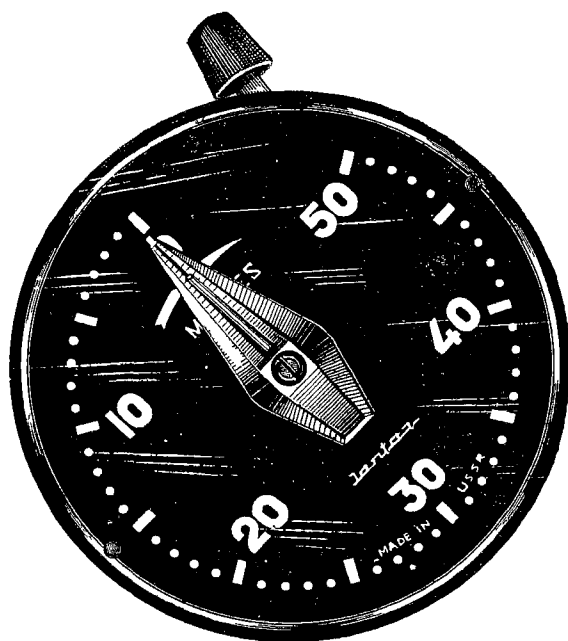
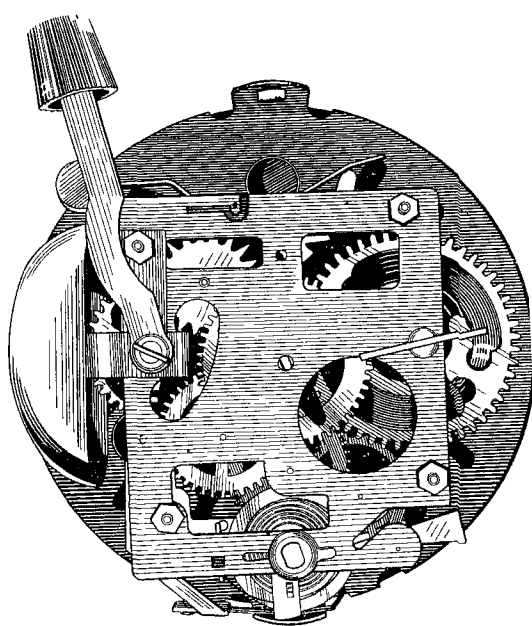

Калибр • Calibre • Kaliber • Calibre • Calibre
размеры • size • Abmessungen • dimensions • dimensiones
67×56 мм (mm), H=22,4 мм (mm)

69107
(109-ЧП)

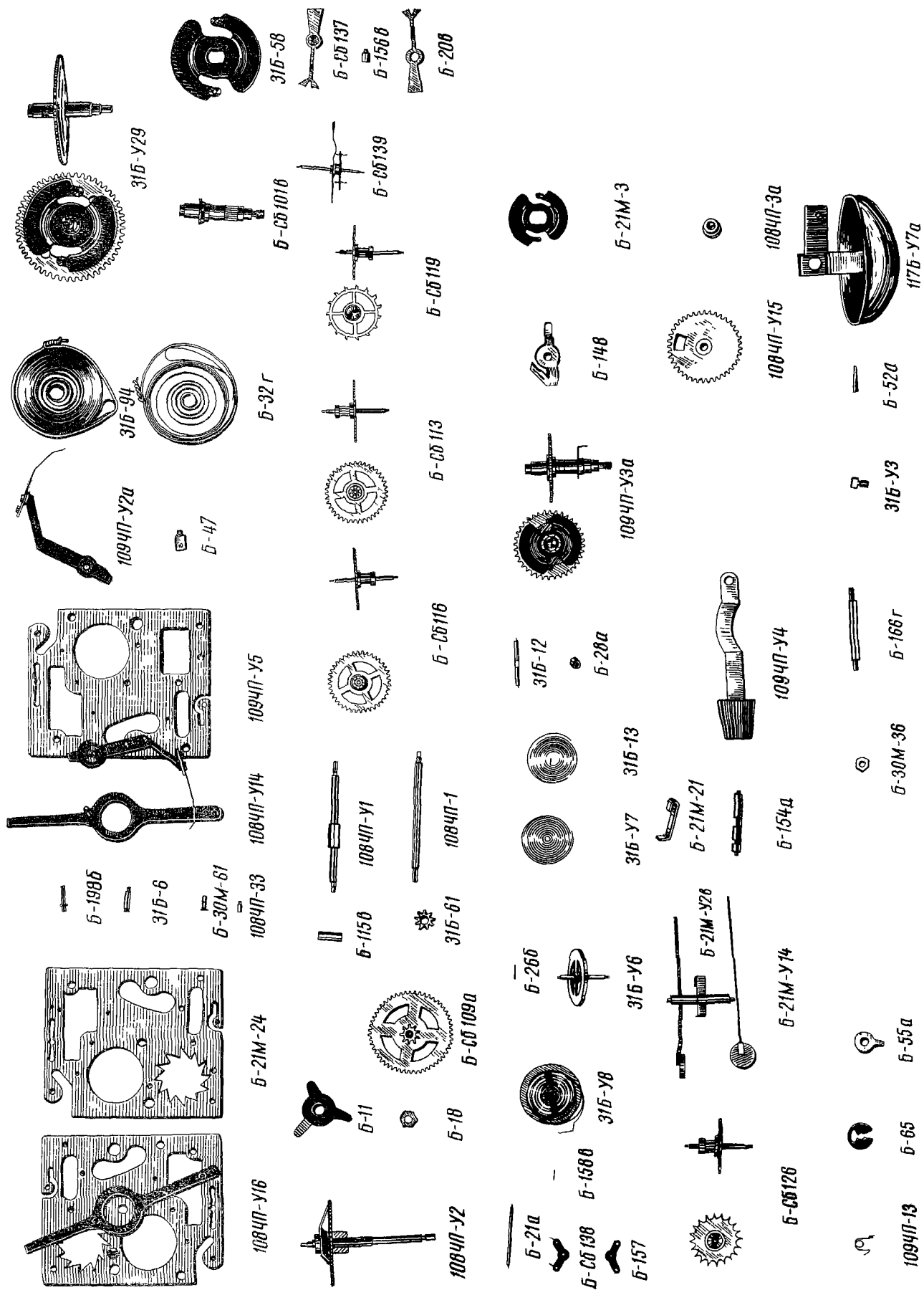

69107 (109-ЧП)

Индекс детали Part index Teil-Index N° de la piece Indice de la pieza	Наименование Description Benennung Denomination Denominacion	Индекс детали Part index Teil-Index N° de la piece Indice de la pieza	Наименование Description Benennung Denomination Denominacion
Б 21М 24	Платина передняя Front plate Vorderplatte Platine dessus Platina delantera	Б 115в	Муфта среднего колеса Centre wheel clutch Lagerrohr fur Mittelrad Manchon de la roue moyenne Embrague de rueda de centro
31Б 6	Брошь (ось тормоза) Broach (whip staff) Brosche (Stopperachse) Broche (axe de fouet) Broche (eje de freno)	31Б 61	Триб среднего колеса Centre wheel pinion Trieb fur Mittelrad Pignon de roue moyenne Piñon de rueda de centro
Б 1986	Ограничитель боевой пружины Sounding spring limiter Begrenzer fur Lautwerkfeder Sautoir de roue de sonnerie Limitador de muelle de soneria	Б Сб113	Промежуточное колесо с трибом Intermediate wheel and pinion Zwischenrad mit Trieb Roue intermediaire, avec pignon Rueda primera
Б 30М 61	Заклепка для защелки Rivet for catch Niet fur Sperrkegel Plot de verrou Remache de trinquete	Б Сб116	Секундное колесо с трибом Fourth wheel and pinion Sekundenrad mit Trieb Roue de seconde avec pignon Rueda de segundos pivoteada
Б 47	Колодочка волоска Collet for hairspring Sprialklotzchen Virole pour spiral Virola de espiral	Б Сб119	Анкерное колесо с трибом Escape wheel and pinion Ankerad mit Trieb Roue d'ancre pivotée Rueda de ancora pivoteada
31Б 94	Пружина хода Mainspring Aufzugfeder fur Uhrwerk Ressort d'échappement Muelle de escape	Б Сб139	Анкерная вилка Pallet fork Anker Ancre Horquilla de ancora
Б 32г	Пружина боя Sounding spring Lautwerk Aufzugfeder Ressort de sonnerie Muelle de soneria	Б Сб137	Анкерная вилка с муфтой Pallet fork and clutch Anker mit Lagerrohr Ancre monte Horquilla de ancora con embrague
31Б У29	Колесо ходовое Escape wheel Gangrad Roue d'échappement Rueda de escape	Б 156в	Муфта анкерной вилки Pallet fork clutch Lagerrohr fur Anker Pignon d'ancre Embrague de horquilla de ancora
Б 11	Пружина среднего колеса Centre wheel spring Feder fur Mittelrad Ressort de roue moyenne Muelle de rueda de centro	Б 20в	Анкерная вилка Pallet fork Anker Ancre Horquilla de ancora
Б 18	Шайба упорная Thrust washer Anschlagscheibe Rondelle d'appui Arandela de tope	Б 21а	Валик анкерной вилки Pallet staff Ankerwelle Tige d'ancre Tija de horquilla de ancora
Б Сб109а	Среднее колесо с трибом Centre wheel and pinion Mittelrad mit Trieb Roue moyenne avec pignon Rueda primera	Б Сб138	Анкерная скоба со штифтом Anchor and pin Ankerbugel mit Stift Clavette d'ancre avec goupille Grapa de ancora con pasador

Индекс детали Part index Teil Index N° de la piece Indice de la pieza	Наименование Description Benennung Denominacion Denominacion	Индекс детали Part index Teil Index N° de la piece Indice de la pieza	Наименование Description Benennung Denominacion Denominacion
Б 157	Анкерная скоба Anchor Ankerbugel Clavette d'ancre Grapa de ancora	Б 154д	Скобочный валик Anchor stem Bugelwelle Marteau de sonnerie Tija de grapa
Б 158в	Штифт анкерной скобы Anchor pin Stift fur Ankerbugel Goupille de la clavette d'ancre Pasador de grapa de ancora	Б 21М У14	Стебель с молоточком Staff and hammer Lautwerk Hammer mit Welle Tige avec marteau Vastago con martillo
31Б У8	Баланс с волоском Balance with hairspring Unruh mit Spirale Balancier avec spirale Volante con espiral	Б 21М 21	Скоба звонковая Bell anchor Glockenbugel Ancre de sonnerie Grapa de timbre
31Б У6	Баланс с осью Balance with staff Unruh mit Welle Balancier pivote Volante con eje	117Б У7а	Звонок с тапкой Bell with lug Glocke mit Lappen Cloche avec battant de sonnerie Timbre con patilla
Б 26б	Штифт баланса Balance pin Unruhstift Goupille de balancier Pasador de volante	Б 65	Шайба броши Broach washer Scheibe fur Brosche Rondelle de broche Arandela de broche
31Б У7	Волосок с муфтой Hairspring with clutch Spirale mit Rolle Spiral virole Espirale con embrague	Б 55а	Шайба градусника Regulator washer Ruckerscheibe Rondelle de raquette Arandela de raqueta
31Б 13	Волосок Hairspring Spirale Spiral Espirale	Б 148	Градусник Regulator Rucker Raquette Raqueta
31Б 12	Ось баланса Balance staff Unruhwelle Axe de balancier Eje de volante	Б 52а	Штифт крепления волоска Hairspring pin Stift fur Spiralbefestigung Piton pour spirale Pasador de sujecion de espiral
Б 28а	Муфта волоска Hairspring clutch Spiralrolle Virole pour spirale Embrague de espiral	31Б У3	Винт баланса с камнями Jewelled balance screw Unruhsschraube mit Steinen Vis de balancier empiereee Tornillo de volante con piedras
Б 21М 3	Звонковая шайба боя Alarm lock washer Sicherungsscheibe fur Lautwerk Verrou de sonnerie Arandela de cierre de soneria	Б 166г	Колонка платины Plate stud Pfeiler fur Werkplatten Pilier (des platines) Piton de platinas
Б С6126	Скобочное колесо с трибом Anchor wheel and rignon Bugelrad mit Trieb Roue d'ancre avec rignon Rueda de grapa con rignon	Б 30М 36	Гайка колонки платины Plate stud nut Schraubenmutter fur Pfeiler Ecron (de pilier des platines) Tuercas (de piton de platinas)
Б 21М У2в	Валик скобочный в сборе Anchor stem mounted Bugelwelle montiert Marteau de sonnerie complet Conjunto de tija de grapa	1084П У16	Передняя платина Front plate Vorderplatte Platine dessus Platina delantera

Индекс детали Part index Teil Index N° de la piece Indice de la pieza	Наименование Description Benennung Denominacion Denominacion	Индекс детали Part index Teil Index N° de la piece Indice de la pieza	Наименование Description Benennung Denominacion Denominacion
108ЧП 33	Штифт защелки Catch pin Stift fur Sperrkegel Goupille d'arrêt Pasador de trinquete	108ЧП У1	Валик среднего колеса с муфтой Centre wheel stem and clutch Welle fur Mittelrad mit Lagerrohr Arbre de roue moyenne avec manchon Tija de rueda de centro con embrague
108ЧП У14	Защелка со штифтом Catch and pin Sperrkegel mit Stift Verrou avec goupille Trinquete con pasador	108ЧП 1	Валик среднего колеса Centre wheel stem Welle fur Mittelrad Arbre de roue moyenne Tija de rueda de centro
109ЧП У5	Платина задняя в сборе Rear plate, mounted Hinterplatte, montiert Platine dessous, montee Conjunto platina trasera	109ЧП У3а	Колесо боевое с рычагом Alarm wheel and lever Lautwerkkrad mit Hebel Roue de sonnerie avec bascule Rueda de soneria con palanquita
109ЧП-У2а	Тормоз баланса с пружиной Balance whip with spring Unruh-Stopper mit Feder Fouet monte pour balancier, a res sort Greno de volante con muelle	109ЧП У4	Рычаг заводки боя Alarm winding lever Wippe fur Lautwerkanzug Lever de remontoir de sonnerie Palanquita de "remontoir" de soneria
Б С6101в	Валик ходового колеса Escape wheel stem Welle fur Gangrad Arbre de roue d'echappement Tija de rueda de escape	108ЧП У15	Колесо диск со втулкой Wheel with sleeve Minutenrad mit Lagerrohr Roue disque avec tube Rueda disco con casquillo
31Б 58	Замковая шайба хода Escape lock washer Sicherungsscheibe fur Uhrwerk Verrou d'echappement Arandela de cierre de escape	108ЧП 3а	Втулка минутного колеса Minute wheel sleeve Lagerrohr fur Minutenrad Tube de roue de minute Casquillo de rueda minutera
108ЧП У2	Среднее колесо с валиком Centre wheel with stem Mittelrad mit Welle Roue moyenne avec arbre Rueda de centro con tija	109ЧП 13	Пружина тормоза Whip spring Feder fur Unruh Stopper Ressort de fouet Muelle de freno



ЯНТАРЬ JANTAR

86155
(ЧБН-52М)

КАЛИБР
CALIBRE
KALIBER
CALIBRE
CALIBRE

Настольно-настенные балансовые часы, анкерный ход, 13 рубиновых камней, период колебания 0,4 с.

Table (wall) balance clock, lever escapement, 13 rubies, swing period 0.4 s.

Tisch- und Wanduhr mit Unruhregler, Ankerhemmung, 13 Rubinsteinen, Schwingungsdauer der Unruh 0,4 Sek.

Pendule-pendulette à balancier, échappement à ancre, 13 rubis, période d'oscillation: 0,4 s.

Reloj de sobremesa-pared de volante, escape de áncora, 13 rubíes, período de oscilación 0,4 s.

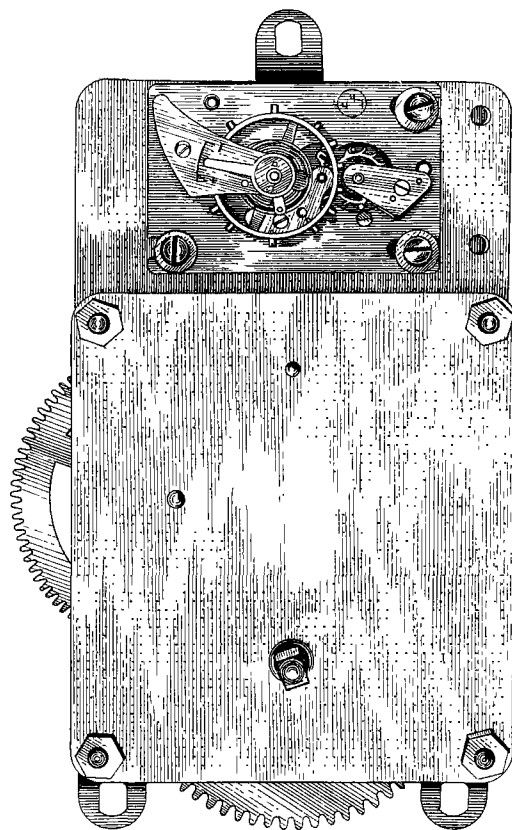
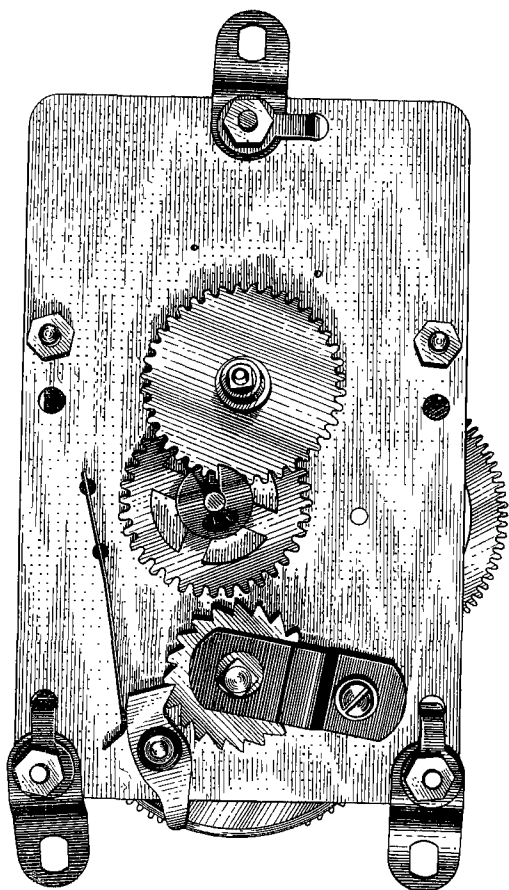

86155
(ЧБН-52М)

Калибр · Calibre · Kaliber · Calibre · Calibre
размеры · size · Abmessungen · dimensions · dimensiones
97×60 мм (mm), H=24 мм (mm)

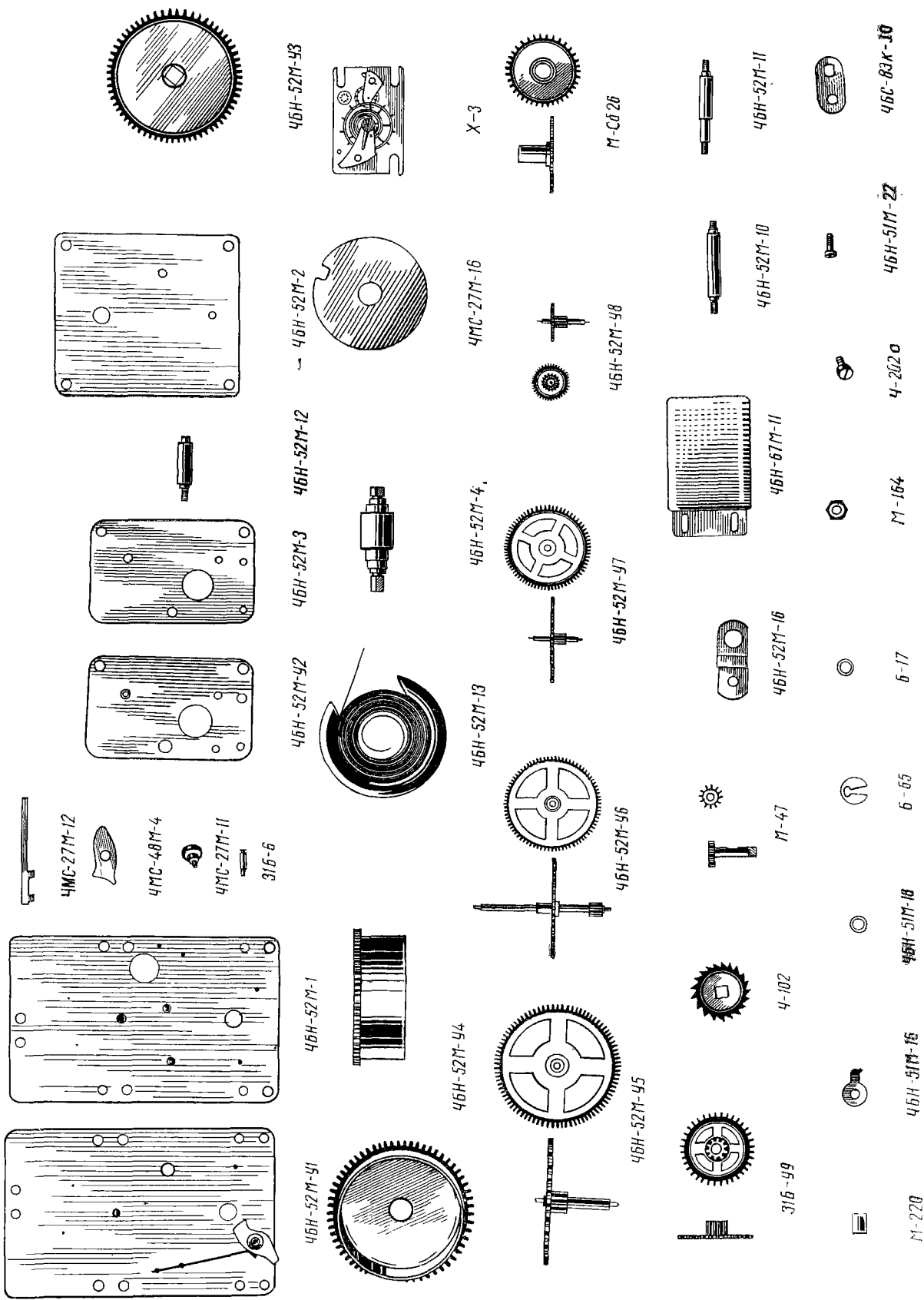

86155 (ЧБН-52М)

Индекс детали Part index Teil Index N° de la piece Indice de la pieza	Наименование Description Benennung Denomination Denominacion	Индекс детали Part index Teil Index N° de la piece Indice de la pieza	Наименование Description Benennung Denomination Denominacion
ЧБН 52М У1	Платина передняя Front plate Vorderplatte Platine dessus Platina delantera	ЧБН 52М У5	Колесо добавочное Additional wheel Zusatzrad Roue supplementaire Rueda adicional
ЧБН 52М 1	Платина Plate Werkplatte Platine Platina	ЧБН 52М У6	Колесо центральное Centre wheel Minutenrad Roue de centre Rueda de centro
ЧМС 27М 12	Пружина собачки Click spring Sperrkegelfeder Ressort de cliquet Muelle de triquetra	ЧБН 52М У7	Колесо промежуточное I Intermediate wheel I Zwischenrad I Roue intermediaire I Rueda intermedia I
31Б 6	Брошь Broach Brosche Broche Broche	ЧБН 52М У8	Колесо промежуточное II Intermediate wheel II Zwischenrad II Roue intermediaire II Rueda intermedia II
ЧБН 52М У2	Мост с колонкой Bridge with stud Brücke mit Pfeiler Coq avec piton Puente con piton	М С62б	Колесо часовое с муфтой Hour wheel with clutch Stundenrad mit Lagerrohr Roue des heures Rueda de horas
ЧБН 52М 3	Мост Bridge Brücke Coq Puente	Х 3	Приставной ход Attached escapement Einsatz Hemmung Porte echappement Escape acoplable
ЧБН 52М 12	Колонка малая Small stud Kleiner Pfeiler Petit piton Piton pequeño	31Б У9	Колесо репешное Minute wheel Wechselrad Roue de minuterie Rueda de minuteria
ЧБН 52М У3	Барабан хода Barrel Federhaus Barillet, complet Cubo de escape	ЧБН 52М 16	Накладка Cap jewel Auflage Noyau Contrapivote
ЧБН 52М 13	Пружина хода Mainspring Aufzugfeder Ressort de barillet Muelle de escape	ЧБН 67М 11	Кожух приставного хода Case for attached escapement Gehäuse für Einsatz Hemmung Tambour de porte echappement Envuelta del escape acoplable
ЧМС 27М 16	Крышка барабана хода Barrel cover Federhausdeckel Couvercle de barillet Tapa del cubo de escape	ЧБН 52М 11	Колонка средняя Centre stud Mittelpfeiler Pilier moyen Piton central
ЧБН 52М У4	Колесо барабана хода Barrel wheel Sperrad Roue de barillet Rueda del cubo de escape	ЧБН 52М 10	Колонка платин Plate stud Pfeiler für Werkplatten Pilier (des platines) Piton de platinas

Индекс детали Part index Teil-Index N° de la pièce Indice de la pieza	Наименование Description Benennung Dénomination Наименование	Индекс детали Part index Teil-Index N° de la pièce Indice de la pieza	Наименование Description Benennung Dénomination Denominación
ЧБН-52М-2	Платина задняя Rear plate Hinterplatte Couvre-platine dessous Platina trasera	ЧБН-51М-16	Шайба с хвостом Washer with tail Scheibe mit Schaft Raquette Arandela con flecha
М-47	Минутник Cannon pinion Minutenrohr Chaussée Cañón de minutos	ЧБН-51М-18	Шайба приставного хода Washer for attached escapement Scheibe für Einsatz-Hemmung Rondelle de porte-échappement Arandela del escape acoplable
М-164	Гайка Nut Schraubenmutter Ecrrou Tuercas	ЧБС-83к-10	Угольник Angle piece Winkel Equerre Angular
М-220	Втулка моста Bridge sleeve Lagerrohr Tube de pont Tubito de puente	ЧБН-51М-22	Винт приставного хода Screw for attached escapement Schraube für Einsatz-Hemmung Vis de porte-échappement Tornillo de escape acoplable
Б-17	Шайба репейного колеса Minute wheel washer Scheibe für Wechselrad Rondelle de roue de minuterie Arandela de rueda de minutería	ЧМС-27М-11	Ось собачки Click staff Sperrkegelwelle Axe de cliquet Eje de trinquete
Б-65	Шайба броши Broach washer Scheibe für Brosche Rondelle de broche Arandela de broche	ЧМС-48М-4	Собачка Click Sperrkegel Cliquet Trinquete
Ч-102	Храповик Ratchet wheel Klinkensperre Rochet Trinquete	ЧБН-52М-4	Вал барабана Barrel arbour Federwelle Arbre de barillet Arbol de cubo
Ч-202а	Винт крепления накладки Cap screw Schraube für Auflage Vis de noyau Tornillo de sujeción de contrapivote		

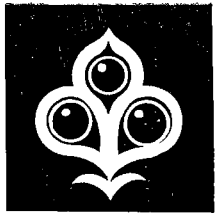

ЯНТАРЬ JANTAR

69105
(ЧБН-56М)

КАЛИБР
CALIBRE
KALIBER
CALIBRE
CALIBRE

Настольные балансовые часы, анкерный штифтовый ход, 4 рубиновых камня, период колебания 0,6 с.

Table balance clock, pin anchor escapement, 4 rubies, swing period 0.6 s.

Unruh-Tischuhr, Stiftenankerhemmung, 4 Rubinsteine, Schwingungsdauer der Unruh 0,6 Sek.

Pendulette à balancier, échappement à ancre à chevilles, 4 rubis, période d'oscillation: 0,6 s.

Relojes de sobremesa de volante, escape de rueda de clavijas, 4 rubíes, período de oscilación 0,6 s.

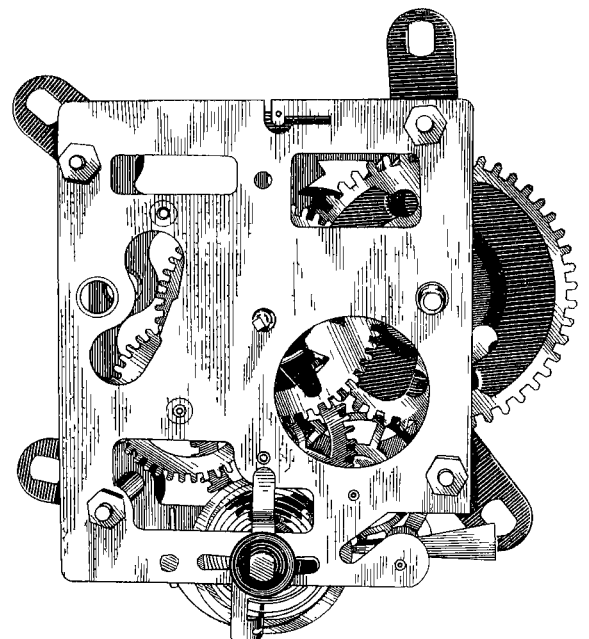
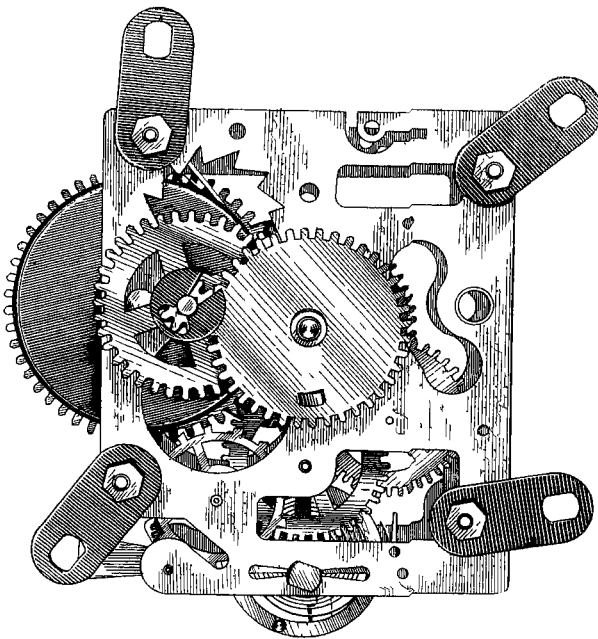

69105
(ЧБН-56М)

Калибр · Calibre · Kaliber · Calibre · Calibre
размеры · size · Abmessungen · dimensions · dimensiones
67×56 мм (mm), H=22,4 мм (mm)

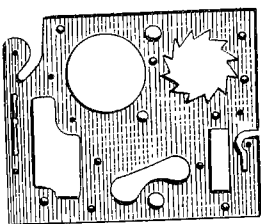

46С-56М-У12

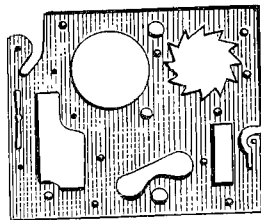

46С-56М-14



315-6

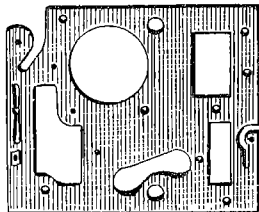

1175-У2

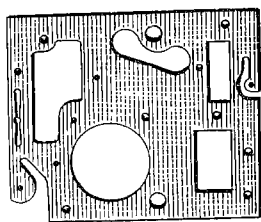

6-21М-23

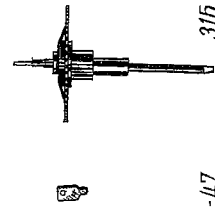

6-47



315-У5а



6-05109а



315-У4



6-11



6-18а



6-85к-11



315-11



315-У7



315-12



6-286

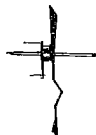

6-05139а



6-05137



6-05138



6-21а



315-У3



315-94

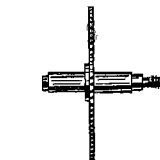

315-У29

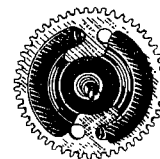

6-051010

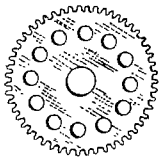

315-60



315-58



315-У9

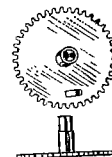

315-У47



6-05113

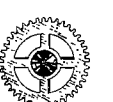

6-05116



6-05119а



6-148г



315-1



6-55а



6-166



6-30М-36



6-65



6-17



6-52а

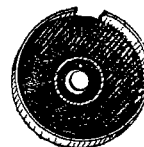

46Н-56М-2

69105 (ЧБН-56М)

Индекс детали Part index Teil-Index N° de la pièce Indice de la pieza	Наименование Description Benennung Dénomination Denominación	Индекс детали Part index Teil-Index N° de la pièce Indice de la pieza	Наименование Description Benennung Dénomination Denominación
ЧБС-56М-У12	Платина передняя в сборе Front plate, mounted Vorderplatte, montiert Platine dessus, montée Platina delantera ajustada	Б-85к-11	Шайба для среднего колеса Washer for centre wheel Scheibe für Mittelrad Rondelle pour roue moyenne Arandela para rueda de centro
ЧБС-56М-14	Платина передняя Front plate Vorderplatte Platine dessus Platina delantera	31Б-11	Обод баланса Balance rim Unruhreif Balancier Aro de volante
31Б-6	Брошь репейного колеса Minute wheel broach Brosche für Wechselrad Broche de roue de minuterie Broche de rueda de minutería	31Б-У7	Волосок с муфтой Hairspring with clutch Spirale mit Rolle Spiral virolé Espiral con embrague
117Б-У2	Платина задняя в сборе Rear plate, mounted Hinterplatte, montiert Platine montée, dessous Platina trasera ajustada	31Б-12	Ось баланса Balance staff Unruhwellе Axe de balancier Eje de volante
Б-21М-23	Платина задняя Rear plate Hinterplatte Platine, dessous Platina trasera	Б-286	Муфта волоска Hairspring clutch Spiralrolle Virole pour spiral Embrague de espiral
Б-47	Колодочка волоска Hairspring collet Spiralklötzchen Virole pour spiral Virola de espiral	Б-С6139а	Вилка анкерная Pallet fork Anker Ancre Horquilla de áncora
31Б-У5а	Колесо среднее с валиком Centre wheel and stem Mittelrad mit Welle Roue moyenne avec arbre Rueda de centro con tija	Б-С6137	Анкерная вилка с муфтой Pallet fork and clutch Anker mit Lagerrohr Ancre montée Horquilla de áncora con embrague
Б-С6109а	Колесо среднее Centre wheel Mittelrad Roue moyenne Rueda de centro	Б-С6138	Анкерная скоба со штифтами Anchor and pin Ankerbügel mit Stiften Clavette d'ancre avec goupilles Grapa de áncora con clavijas
31Б-У4	Валик среднего колеса с муфтой Centre wheel stem and clutch Welle für Mittelrad mit Lagerrohr Arbre de roue moyenne avec manchon Tija de rueda de centro con embrague	Б-21а	Валик анкерной вилки Pallet staff Ankerwelle Tige d'ancre Tija de horquilla de áncora
Б-11	Пружина среднего колеса Centre wheel spring Feder für Mittelrad Ressort de roue moyenne Muelle de rueda de centro	31Б-У3	Винт баланса с камнями Jewelled balance screw Unruhschraube mit Steinen Vis de balancier empierrée Tornillo de volante con piedras
Б-18а	Шайба упорная Thrust washer Anschlagscheibe Rondelle d'appui Arandela de tope	31Б-94	Пружина хода Mainspring Aufzugfeder Ressort d'échappement Muelle de escape

Индекс детали Part index Teil-Index N° de la pièce Indice de la pieza	Наименование Description Benennung Dénomination Denominación	Индекс детали Part index Teil-Index N° de la pièce Indice de la pieza	Наименование Description Benennung Dénomination Denominación
31Б-У29	Ходовое колесо с валиком Escape wheel with stem Gangrad mit Welle Roue d'échappement avec arbre Rueda de escape con tija	Б-148г	Градусник Regulator Rücker Raquette Raqueta
Б-С6101в	Валик с муфтой Stem with clutch Welle mit Lagerrohr Arbre avec embrayage Tija con embrague	31Б-1	Триб минутный Cannon pinion Minutentrieb Chaussée Cañón de minutos
31Б-60	Ходовое колесо Escape wheel Gangrad Roue d'échappement Rueda de escape	Б-55а	Шайба градусника Regulator washer Rückerscheibe Rondelle de raquette Arandela de raqueta
31Б-58	Замковая шайба Lock washer Sicherungsscheibe Verrou d'échappement Arandela de cierre	Б-166	Колонка платин Plate stud Pfeiler für Werkplatten Pilier des platines Pitón de platinas
31Б-У47	Часовое колесо с трубкой Hour wheel and pipe Studenrad mit Rohr Roue des heures avec tube Rueda de horas con tubito	Б-30М-36	Гайка колонки платин Plate stud nut Schraubenmutter für Pfeiler Ecrou de pilier des platines Tuerca de pitón de platinas
31Б-У9	Релейное колесо с трибом Minute wheel and pinion Wechselrad mit Trieb Roue de minuterie Rueda de minutería con piñón	Б-65	Шайба броши Broach washer Scheibe für Brosche Rondelle de broche Arandela de broche
Б-С6116	Секундное колесо с трибом Fourth wheel and pinion Sekundenrad mit Trieb Roue de seconde Rueda de segundos con piñón	Б-17	Шайба релейного колеса Minute wheel washer Scheibe für Wechselrad Rondelle de roue de minuterie Arandela de rueda de minutería
Б-С6113	Промежуточное колесо с трибом Intermediate wheel and pinion Zwischenrad mit Trieb Roue intermédiaire Rueda primera	Б-52а	Штифт крепления волоска Hairspring pin Stift für Spiralbefestigung Goupille de fixation pour spiral Pasador de sujeción de espiral
Б-С6119а	Анкерное колесо с трибом Escape wheel and pinion Ankerrad mit Trieb Roue d'ancre pivotée Rueda de áncora pivotada	ЧБН-56М-2	Барабан Barrel Federhaus Barillet Cubo

ЯНТАРЬ JANTAR

Настольные балансовые часы с механизмом боя, анкерный ход, 13 рубиновых камней, период колебания 0,4 с.

Table balance clock, alarm mechanism, lever escapement, 13 rubies, swing period 0.4 s.

Unruh-Tischuhr mit Schlagwerk, Ankerhemmung, 13 Rubinsteinen, Schwingungsdauer der Unruh 0,4 Sec.

Pendulette à balancier, à sonnerie, échappement à ancre, 13 rubis, période d'oscillation: 0,4 s.

Relojes de sobremesa de volante con mecanismo de sonería, escape de áncora, 13 rubíes, período de oscilación 0,4 s.



118158
(ЧБН-54М)

КАЛИБР
CALIBRE
KALIBER
CALIBRE
CALIBRE

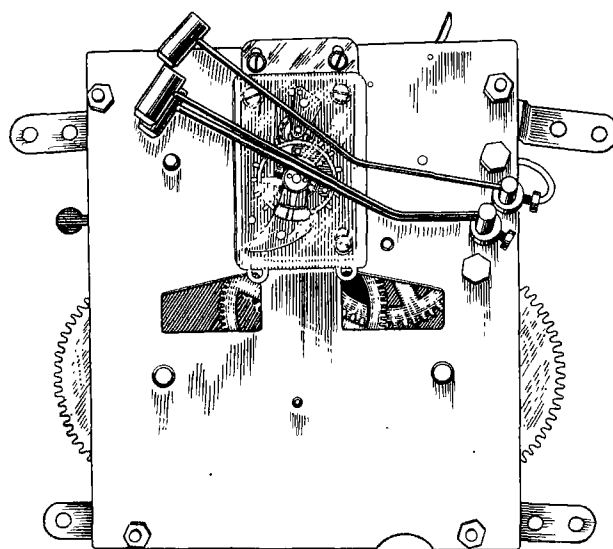
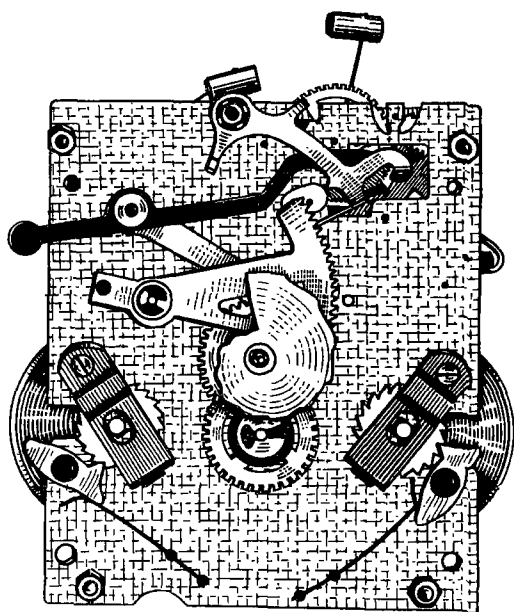

Калибр • Calibre • Kaliber • Calibre • Calibre
размеры • size • Abmessungen • dimensions • dimensiones
114×96 мм (mm), H=40 мм (mm)

118158
(ЧБН-54М)

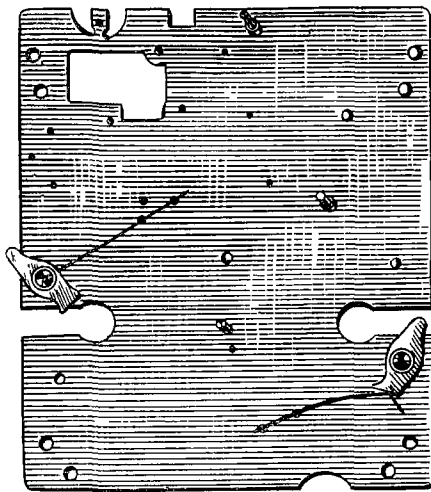

46H-51M-Y1

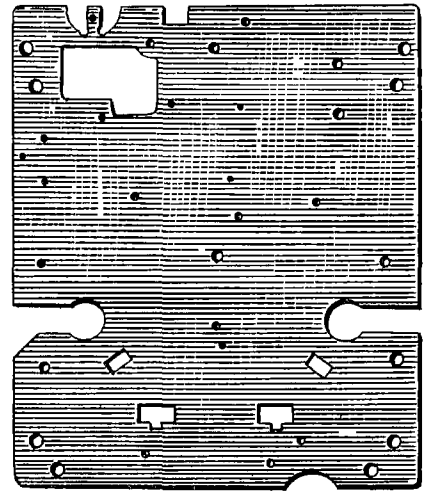

46H-51M-1

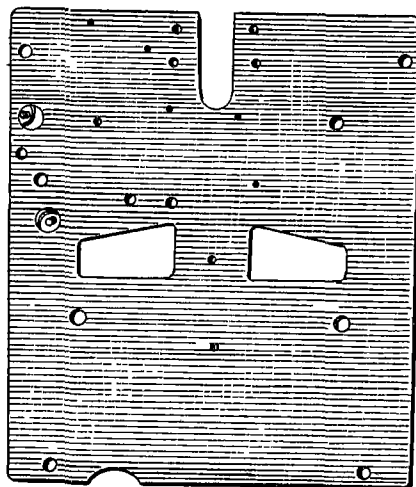

46H-51M-Y2

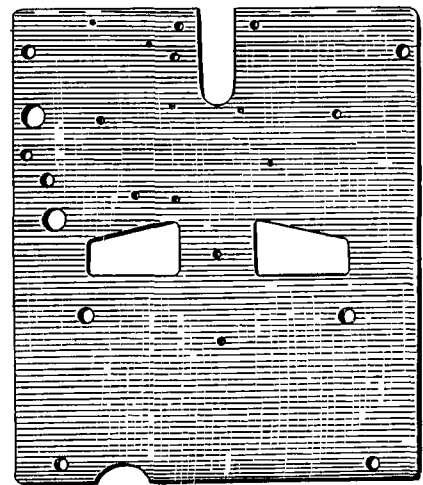

46H-51M-2

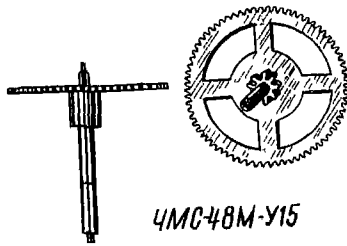

4MC-48M-Y15

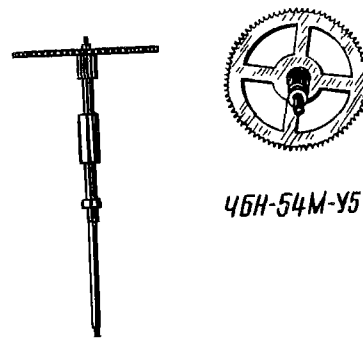

46H-54M-Y5

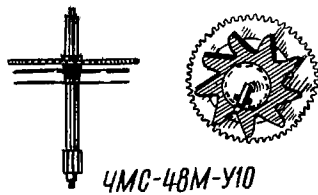

4MC-48M-Y10

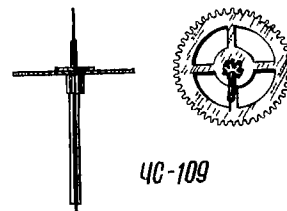

4C-109

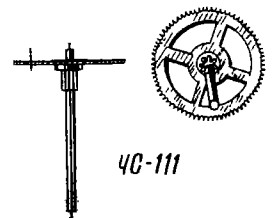

4C-111

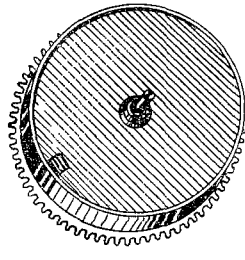

4MC-27M-11 4-184

45H-54M-Y1
4MC-48M-Y17



45H-51M-25

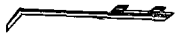

4MC-28M-27

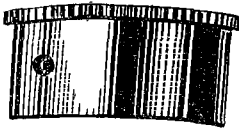

4MC-48M-14
45H-54M-4



4-298

45H-54M-Y6
4MC-48M-Y18

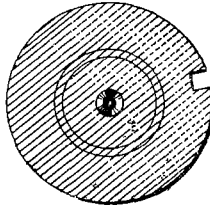

4-189



4MC-48M-15



4C-147

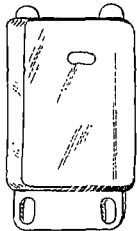

45H-67M-11

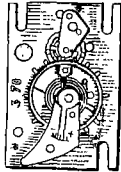

X-3



4-133

4MC-48M-20



45H-51M-8

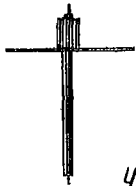

45H-54M-Y3

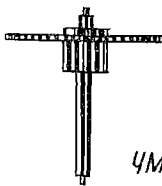

4MC-48M-Y16

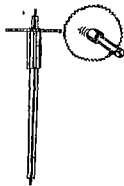
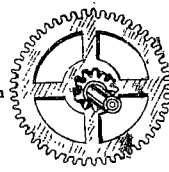

45H-54M-Y4

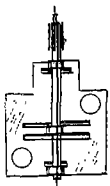

4C-112

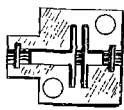

4-121

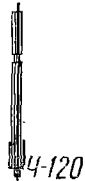
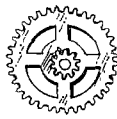

4-120



315-Y9



46H 51M 14



46H 51M 22



4C 212



46H-51M-16



46H-51M-18



4-315



4-144



46H 51M 912



46H 51M-10



46H-51M-99



4 127



46H-51M-911



46H 51M-9



4-129

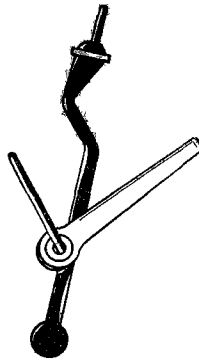

4C 123



4-135



4 139



4-137



4-138



4 136

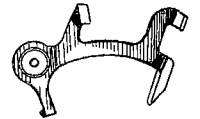

4C-196



4-273



4C-191



4 201



4-202



4-198



4MC-48M 17



4 102

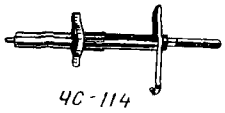

4C-114



4C 116

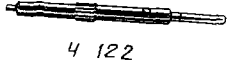

4 122

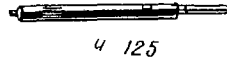

4 125

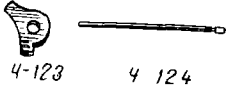

4-123

4 124

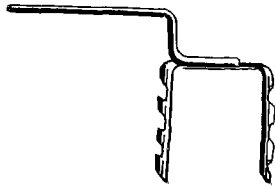

46H-51M-98



46H-51M-12



46H-51M 11

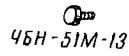

46H-51M-13



4 169

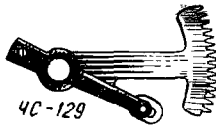

4C-129

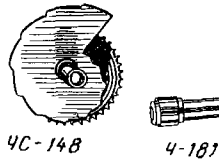

4C-148

4-181

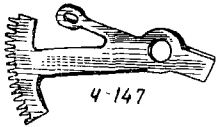

4-147



4-146

4-299



4-145

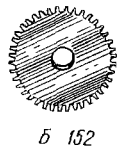

5 152

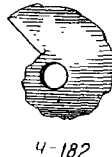

4-182



4MC-48M-16



4 197



4-302



4 207

118158 (ЧБН-54М)

Индекс детали Part index Teil-Index N° de la pièce Índice de la pieza	Наименование Description Benennung Dénomination Denominación	Индекс детали Part index Teil-Index N° de la pièce Índice de la pieza	Наименование Description Benennung Dénomination Denominación
ЧМС-48М-4	Собачка Click Sperrkegel Cliquet Trinquete	ЧМС-48М-20	Штифт эксцентрика Eccentric pin Exzenterstift Plot d'excentrique Pasador de excéntrica
ЧМС-27М-11	Ось собачки Click staff Sperrkegelwelle Axe de cliquet Eje de trinquete	Ч-133	Эксцентрик Eccentric Exzenter Excentrique Excéntrica
Ч-184	Брошь Broach Brosche Broche Broche	Ч-189	Пружина молоточков Hammer spring Feder für Hammer Ressort des marteaux Muelle de martillos
ЧМС-28М-27	Пружина собачки Click spring Sperrkegelfeder Ressort de cliquet Muelle de trinquete	ЧМС-48М-У15	Добавочный триб с колесом Additional pinion and wheel Zusatzttrieb mit Rad Pignon supplémentaire avec roue Piñón adicional con rueda
Ч-298	Брошь Broach Brosche Broche Broche	31Б-У9	Колесо репейное с трибом Minute wheel and pinion Wechselrad mit Trieb Roue de minuterie Rueda de minutería con piñón
ЧМС-48М-У17	Барабан ходовой и боевой Barrel for mainspring and alarm mainspring Federhaus für Gang- und Schlagwerk Barillet d'échappement et de sonnerie Cubo de escape y sonería	ЧМС-48М-У16	Триб I с колесом II Pinion I with wheel II Trieb I mit Rad II Pignon I avec roue II Piñón I con rueda II
ЧМС-48М-У18	Кожух барабана с колесом Barrel drum and wheel Federhaustrommel mit Speirad Tambour de barillet avec roue Envuelta de cubo con rueda	ЧС-109	Триб III с колесом IV Pinion III with wheel IV Trieb III mit Rad IV Pignon III avec roue IV Piñón III con rueda IV
ЧМС-28М-2	Пружина боя Sounding spring Aufzugfeder für Schlagwerk Ressort de sonnerie Muelle de sonería	ЧС-111	Триб IV с колесом V Pinion IV with wheel V Trieb IV mit Rad V Pignon IV avec roue V Piñón IV con rueda V
ЧМС-48М-14	Вал барабана Barrel arbour Federwelle Arbre de barillet Arbol de cubo	ЧС-112	Триб V с ветряком Pinion V with fan wheel Trieb V mit Windflügel Pignon V avec moulinet Piñón V con molinete
ЧМС-48М-15	Крышка барабана Barrel cover Federhausdeckel Couvercle de barillet Tapacubo	Ч-120	Триб V Pinion V Trieb V Pignon V Piñón V
ЧС-147	Минутник Cannon pinion Minutentrieb Chaussée Cañón de minutos	Ч-121	Ветряк Fan wheel Windflügel Moulinet Molinete

Индекс детали Part index Teil-Index N° de la pièce Índice de la pieza	Наименование Description Benennung Dénomination Denominación	Индекс детали Part index Teil-Index N° de la pièce Índice de la pieza	Наименование Description Benennung Dénomination Denominación
ЧМС-48М-У10	Триб II со звездочкой Pinion II with star wheel Trieb II mit Stern Pignon II avec étoile Piñón II con rueda de estrella	Ч-198	Втулка броши Broach sleeve Lagerrohr für Brosche Tube de broche Casquillo de broche
ЧС-212	Кулачок подъемный со штифтом Lifting cam and pin Hebeklaue mit Stift Came de levage avec cheville Leva elevadora con pasador	Ч-169	Заклепка Rivet Niet Plot Remache
Ч-315	Кулачок Cam Hebeklaue Came Leva	ЧС-123	Рычаг репетиций с валиком Repeater lever and stem Schalthebel für Repetition mit Welle Commande de répétition de sonnerie avec arbre Mando de repetición con tija
Ч-144	Штифт Pin Stift Goupille Pasador	Ч-135	Рычаг репетиции Repeater lever Schalthebel für Repetition Commande de répétition de sonnerie Mando de repetición
ЧС-114	Валик двойного удара в сборе Double-strike stem, mounted Welle für Doppelschlag, montiert Marteau, 2 fonctions, monté Tija de doble toque ajustada	Ч-136	Рычаг подъемный Lifting lever Hebehebel Commande de levage Mando de elevación
Ч-122	Валик двойного удара Double-strike stem Welle für Doppelschlag Marteau, 2 fonctions Tija de doble toque	Ч-137	Втулка рычага репетиции Repeater lever sleeve Lagerrohr für Schalthebel der Repetition Tube de commande de répétition de sonnerie Tubito de mando de repetición
Ч-123	Кулачок Cam Nocken Came Leva	Ч-138	Упор рычага репетиции Repeater lever stop Stütze für Schalthebel der Repetition Verrou de commande de répétition de sonnerie Tope de mando de repetición
Ч-124	Серьга Shackle Bügel Anneau Gemela	Ч-139	Валик рычага репетиции Repeater lever stem Welle für Schalthebel der Repetition Arbre de commande de répétition de sonnerie Tija de mando de repetición
ЧС-116	Валик однарного удара в сборе Single-strike stem, mounted Welle für Einzelschlag, montiert Marteau, monté Tija de toque simple ajustada	ЧС-196	Рычаг счетный со втулкой Notch lever with sleeve Zählhebel mit Lagerrohr Lever-compteur avec tube Mando contador con casquillo
Ч-125	Валик однарного удара Single-strike stem Welle für Einzelschlag Marteau Tija de toque simple	Ч-273	Рычаг счетный Notch lever Zählhebel Lever-compteur Mando contador
Ч-127	Удлинитель стеблей двойного удара Double-strike staff extender Verlängerungsstück für Doppelschlag Rallonge des tiges, 2 fonctions Alargador de vástagos de doble toque	Ч-299	Втулка гребенки и счетного рычага Rack and notch lever sleeve Lagerrohr für Zahnstange und Zählhebel Tube de crémaillère et du levier-compteur Tubito de peine y mando contador
Ч-129	Удлинитель стеблей однарного удара Single-strike staff extender Verlängerungsstück für Einzelschlag Rallonge des tiges Alargador de vástagos de simple toque		

Индекс детали Part index Teil-Index N° de la pièce Indice de la pieza	Наименование Description Benennung Dénomination Denominación	Индекс детали Part index Teil-Index N° de la pièce Indice de la pieza	Наименование Description Benennung Dénomination Denominación
ЧС-129	Гребенка с пружиной Rack with spring Zahnstange mit Feder Crémaillère avec ressort Peine con muelle	Ч-102	Храповик Ratchet wheel Klinkenrad Rochet Trinquete
Ч-147	Гребенка Rack Zahnstange Crémaillère Peine	ЧМС-48М-16	Накладка храповика Ratchet wheel cap Auflage für Klinkenrad Chapeau de rochet Contrapivote de trinquete
Ч-146	Штифт гребенки Rack pin Zahnstangenstift Goupille de crémaillère Pasador de peine	Ч-197	Шайба броши Broach washer Scheibe für Brosche Rondelle de broche Arandela de broche
Ч-145	Пружинка гребенки Rack spring Zahnstangenfeder Ressort de crémaillère Muelle de peine	Ч-302	Шайба репейного триба Minute pinion washer Scheibe für Wechseltrieb Rondelle du pignon de minuterie Arandela de rueda de minuteria
ЧС-148	Часовое колесо с улиткой Hour wheel with snail Stundenrad mit Schnecke Roue des heures avec limaçon Rueda de horas con caracol	ЧБН-51М-У1	Платина передняя в сборе Front plate, mounted Vorderplatte, montiert Platine dessus, montée Platina delantera ajustada
Б-152	Колесо часовое Hour wheel Stundenrad Roue des heures Rueda de horas	ЧБН-51М-1	Платина передняя Front plate Vorderplatte Platine dessus Platina delantera
Ч-181	Втулка часового колеса Hour wheel sleeve Lagerrohr für Stundenrad Tube de roue des heures Tubito de rueda de horas	ЧБН-51М-У2	Платина задняя в сборе Rear plate, mounted Hinterplatte, montiert Platine dessous, montée Platina trasera ajustada
Ч-182	Улитка Snail Schnecke Limaçon Caracol	ЧБН-51М-2	Платина задняя Rear plate Hinterplatte Platine dessous Platina trasera
ЧС-191	Кольцо удлинителей с винтом Extender ring with screw Ring für Verlängerungsstücke mit Schraube Roue des rallonges à vis Anillo de alargadores con tornillo	ЧБН-54М-У1	Барабан ходовой Barrel for mainspring Federhaus für Uhrwerk Barillet d'échappement Cubo de escape
Ч-201	Кольцо удлинителей Extender ring Ring für Verlängerungsstücke Roue des rallonges Anillo de alargadores	ЧБН-54М-У6	Кожух барабана с колесом Barrel drum and wheel Federhaustrommel mit Sperrad Tambour de barillet avec roue Envuelta de cubo con rueda
Ч-202	Винт кольца удлинителей Extender ring screw Schraube für Ring der Verlängerungsstücke Vis de bague des rallonges Tornillo de anillo de alargadores	ЧБН-54М-4	Вал барабана Barrel arbour Federwelle Arbre de barillet Arbol de cubo
ЧМС-48М-17	Втулка вала барабана Barrel arbour sleeve Lagerrohr für Federwelle Tube d'arbre de barillet Tubito de árbol de cubo	ЧБН-51М-25	Пружина хода Mainspring Aufzugfeder für Uhrwerk Ressort d'échappement Muelle de escape

Индекс детали Part index Teil-Index N° de la pièce Indice de la pieza	Наименование Description Benennung Dénomination Denominación	Индекс детали Part index Teil-Index N° de la pièce Indice de la pieza	Наименование Description Benennung Dénomination Denominación
ЧБН-51М-8	Колонка Stud Pfeiler Pilier Pitón	ЧБН-51М-У12	Стебли двойного удара с молоточками Double-strike staffs with hammers Hammer mit Wellen für Doppelschlag Tiges, 2 fonctions, avec marteaux Vástagos de doble toque con martillos
ЧБН-67М-11	Кожух приставного хода Case for attached escapement Gehäuse für Einsatz-Hemmung Tambour de porte-échappement Envuelta del escape acoplable	ЧБН-51М-У9	Молоточек со вставкой Hammer with insert Hammer mit Einsatzstück Marteau garni Martillo con inserción
X-3	Приставной ход Attached escapement Einsatz-Hemmung Porte-échappement Escape acoplable	ЧБН-51М-10	Стебель молоточка двойного удара Staff of double-strike hammer Hammerwelle für Doppelschlag Tige de marteau, 2 fonctions Vástago de martillo de doble toque
ЧБН-54М-У5	Центральный триб с колесом Centre pinion and wheel Minutentrieb mit Rad Pignon central avec roue Piñón de centro con rueda	ЧБН-51М-У8	Крепитель в сборе Fastener, assy Befestigungsstück, montiert Support monté Sujetador ajustado
ЧБН-54М-У3	Колесо промежуточное I с трибом I Intermediate wheel I with pinion I Zwischenrad I mit Trieb I Roue intermédiaire I avec pignon I Rueda intermedia I con piñón I	ЧБН-51М-11	Крепитель транспортный Transportation fastener Befestigungsstück für Transport Support de transport Sujetador de transporte
ЧБН-54М-У4	Колесо промежуточное II с трибом II Intermediate wheel II with pinion II Zwischenrad II mit Trieb II Roue intermédiaire II avec pignon II Rueda intermedia II con piñón II	ЧБН-51М-12	Угольник Angle piece Winkel Equerre Angular
ЧБН-51М-14	Угольник Angle piece Winkel Equerre Angular	ЧБН-51М-13	Заклепка крепителя Rivet for fastener Niet für Befestigungsstück Plot de support Remache de sujetador
ЧБН-51М-16	Шайба с хвостом Washer with tail Scheibe mit Schaft Rondelle à queue Arandela con flecha	ЧБН-51М-У11	Стебель одинарного удара с молоточками Single-strike staff with hammers Hammer mit Stab für Einzelschlag Tige, avec marteaux Vástago de simple toque con martillos
ЧБН-51М-18	Шайба приставного хода Washer for attached escapement Scheibe für Einsatz-Hemmung Rondelle de porte-échappement Arandela de escape acoplable	ЧБН-51М-9	Стебель молоточка одинарного удара Staff of single-strike hammer Hammerwelle für Einzelschlag Tige de marteau Vástago de martillo de simple toque
ЧБН-51М-22	Винт приставного хода Screw for attached escapement Schraube für Einsatz-Hemmung Vis de porte-échappement Tornillo de escape acoplable		
Ч-207	Гайка колонок Stud nut Schraubenmutter für Pfeiler Ecrou des piliers Tuerca de pitones		



ЯНТАРЬ JANTAR

89121
(ЧМС-50М)

КАЛИБР
CALIBRE
KALIBER
CALIBRE
CALIBRE

Настенные маятниковые часы, анкерный ход, период колебания маятника 1 с.

Wall pendulum clock, lever escapement, swing period 1 s.

Pendel-Wanduhr, Ankerhemmung, Schwingungsdauer des Pendels 1 Sek.

Pendule à balancier, échappement à ancre, période d'oscillation: 1 s.

Reloj de pared de péndulo, escape de áncora, período de oscilación del péndulo 1 s.

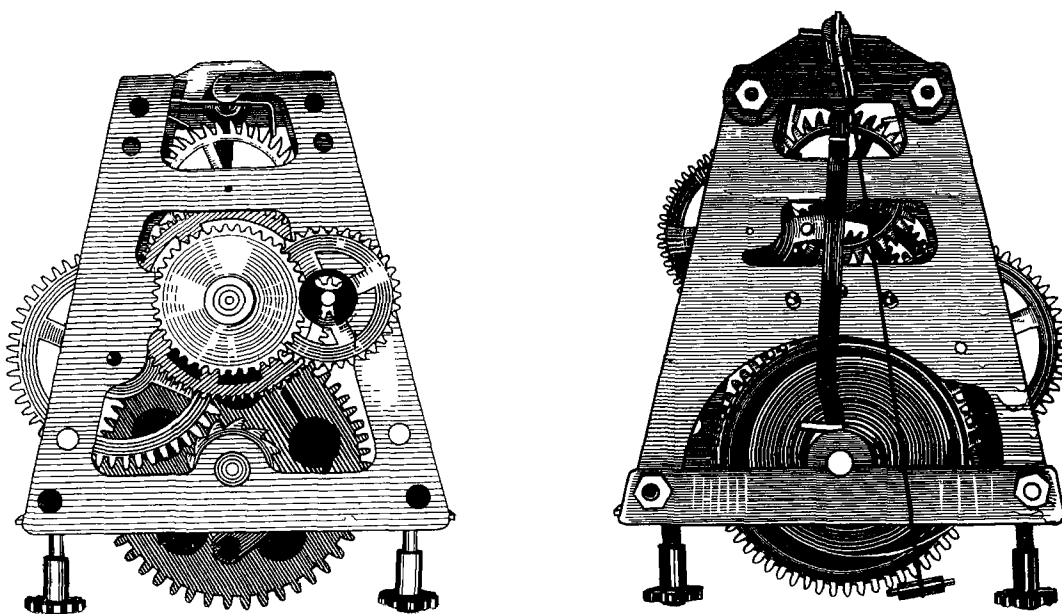

89121
(ЧМС-50М)

Калибр • Calibre • Kaliber • Calibre • Calibre
размеры • size • Abmessungen • dimensions • dimensiones
82×76 мм (mm), H=22,4 мм (mm)

89121 (ЧМС-50М)

Индекс детали Part index Teil-Index N° de la pièce Indice de la pieza	Наименование Description Benennung Denomination Denominación	Индекс детали Part index Teil-Index N° de la pièce Indice de la pieza	Наименование Description Benennung Dénomination Denominación
ЧМС-50М-У1	Платина задняя Rear plate Hinterplatte Platine dessous Platina trasera	ЧМС 50М-У6	Добавочное колесо с трибом Additional wheel and pinion Zusatzrad mit Trieb Roue supplémentaire avec pignon Rueda adicional con piñón
ЧМС 50М-У2	Платина передняя Front plate Vorderplatte Platine dessus Platina delantera	М-С623	Анкерное колесо с трибом Escape wheel and pinion Ankerrad mit Trieb Roue d'ancre pivotée Rueda de áncora pivoteada
М-С68	Мост скобочного валика в сборе Anchor stem bridge, mounted Brücke für Bügelwelle, montiert Pont de marteau de sonnerie monté Puente de tija de grapa ajustado	ЧМС-50М-У3	Промежуточное колесо с трибом Intermediate wheel and pinion Zwischenrad mit Trieb Roue intermédiaire avec pignon Rueda primera
М-7в	Колонка моста скобочного валика Anchor stem bridge stud Pfeiler der Brücke für Bügelwelle Tenon du pont de marteau de sonnerie Pitón de puente de tija de grapa	М-С626	Часовое колесо с муфтой Hour wheel with clutch Stundenrad mit Lagerrohr Roue des heures Rueda de horas con embrague
М 396	Ограничительный штифт Banking pin Begrenzungsstift Goupille de limitation Pasador de limite	31Б-У9	Репейное колесо с трибом Minute wheel and pinion Wechselrad mit Trieb Roue de minuterie Rueda minuterera pivoteada
31Б-6	Брошь репейного колеса Minute wheel broach Brosche für Wechselrad Broche de roue de minuterie Broche de rueda de minutería	М 47	Минутник Cannon pinion Minutenrohr Chaussée Cañón de minutos
М-56	Колонка платин Plate stud Pfeiler für Werkplatten Pilier des platines Pitón de platinas	М-11г	Ходовое колесо Escape wheel Gangrad Roue d'échappement Rueda de escape
М-66	Колонка платин Plate stud Pfeiler für Werkplatten Pilier des platines Pitón de platinas	М-15в	Шайба ходового колеса Escape wheel washer Scheibe für Gangrad Rondelle de roue d'échappement Arandela de rueda de escape
ЧМС-50М-1	Платина задняя Rear plate Hinterplatte Platine dessous Platina trasera	М-42	Храповик Ratchet wheel Klinkenrad Rochet Trinquete
ЧМС 50М-2	Платина передняя Front plate Vorderplatte Platine dessus Platina delantera	М-13г	Пружина собачки Click spring Sperrkegelfeder Ressort de cliquet Muelle de trinquete
ЧМС 50М У5	Среднее колесо с осью Centre wheel and staff Mittelrad mit Welle Roue moyenne avec axe Rueda de centro con eje	М-14в	Собачка Click Sperrkegel Cliquet Trinquete

Индекс детали Part index Teil-Index N° de la pièce Indice de la pieza	Наименование Description Benennung Dénomination Denominación	Индекс детали Part index Teil-Index N° de la pièce Indice de la pieza	Наименование Description Benennung Dénomination Denominación
M-16r	Заклепка собачки Click rivet Niet für Sperrkegel Semelle de cliquet Remache de trinquete	Ч-170	Пружинка качалки Rocker spring Wippenfeder Ressort de clavette Muelle del balancín
M 3a	Мост пружины хода Mainspring bridge Brücke für Aufzugfeder Pont de ressort d'échappement Puente del muelle de escape	Ч-169	Заклепка подвески Suspender rivet Niet für Aufhänger Plot de balancier Remache de la suspensión
M-C629a	Скобочный валик с вилкой Anchor stem and fork Bügelwelle mit Gabel Marteau de sonnerie, monté Tija de grapa con horquilla	M-164	Гайка колонки Stud nut Schraubenmutter für Pfeiler Ecrou de pilier Tuerca de pitón
M-221	Валик пружины хода Mainspring stem Welle der Aufzugfeder Arbre de ressort d'échappement Tija de muelle de escape	ЧС-142	Подвеска маятника Pendulum suspender Pendelaufhänger Balancier Suspensión del péndulo
Ч-158	Вилка скобочного валика Anchor stem fork Gabel der Bügelwelle Ancre de marteau de sonnerie Horquilla de tija de grapa	Ч-167	Стержень подвески Suspender rod Aufhängerstab Axe de balancier Vástago de la suspensión
M-23	Скоба Anchor Bügel Clavette Grapa	M-220	Втулка моста пружины хода Mainspring bridge sleeve Lagerrohr für Brücke der Aufzugfeder Tube du pont de ressort d'échappement Casquillo de puente del muelle de escape
M 163	Шайба пружинная Spring washer Federscheibe Rondelle à ressort Arandela elástica	Ч-278	Обойма качалки Rocker holder Wippenhülse Segment de clavette Collar del balancín
M-22	Скобочный валик Anchor stem Bügelwelle Marteau Tija de grapa	Б-65	Шайба броши Broach washer Scheibe für Brosche Rondelle de broche Arandela de broche
M-162	Втулка вилки Fork sleeve Lagerrohr für Gabel Tube d'ancre Casquillo de horquilla	Ч-285	Подвес Suspender Aufhänger Axe Suspensión
Ч-166	Крючок подвески Suspender hook Haken für Aufhänger Crochet de balancier Gancho de suspensión	Б-17	Шайба репейного колеса Minute wheel washer Scheibe für Wechselrad Rondelle de roue de minuterie Arandela de rueda minuteria
Ч-198	Втулка броши Broach sleeve Lagerrohr für Brosche Tube de broche Casquillo de broche	M-4a	Мост скобочного валика Anchor stem bridge Brücke für Bügelwelle Pont de marteau Puente de tija de grapa
Ч-173	Штифт крепления подвески Suspender pin Stift für Befestigung des Aufhangers Goupille de fixation de balancier Pasador de sujeción de la suspensión	M-222	Пружина хода Mainspring Aufzugfeder Ressort d'échappement Muelle de escape
ЧМС-27М-V17	Качалка пружинная Spring rocker Federwippe Clavette à ressort Balancín de muelle		



ЯНТАРЬ JANTAR

118151
(ЧМС-48М)

КАЛИБР
CALIBRE
KALIBER
CALIBRE
CALIBRE

Настенные маятниковые часы с механизмом боя, анкерный ход, период колебания маятника 1 с.

Wall pendulum clock, alarm mechanism, lever escapement, swing period 1 s.

Pendel-Wanduhr mit Schlagwerk, Ankerhemmung, Schwingungsdauer des Pendels 1 Sek.

Pendule, à sonnerie, échappement à ancre, période d'oscillation: 1 s.

Reloj de pared de péndulo con mecanismo de sonería, escape de áncora, período de oscilación de péndulo 1 s.

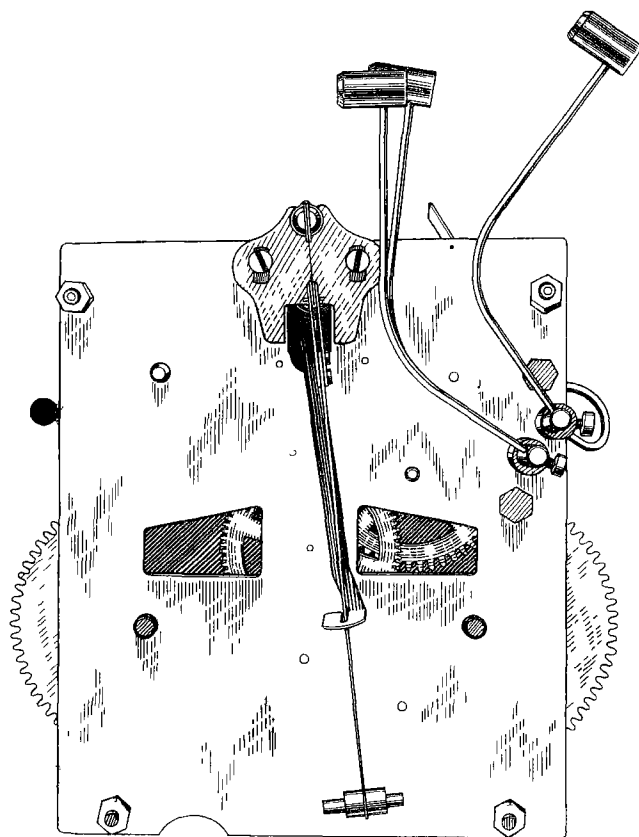
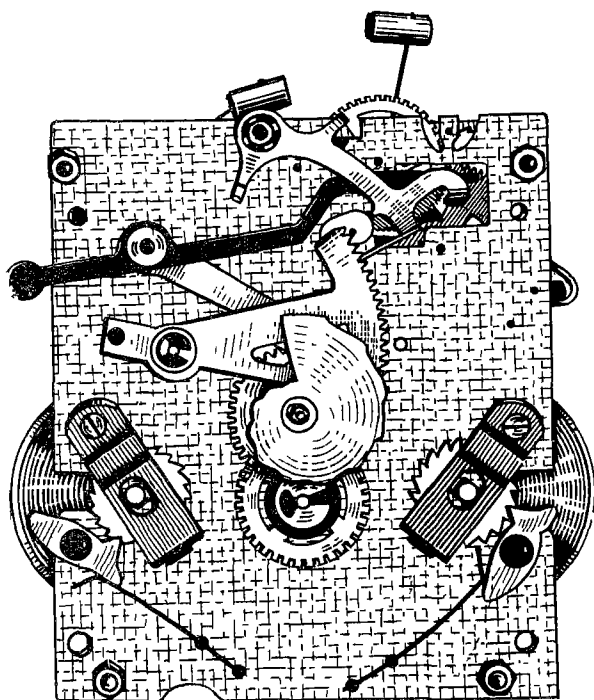

118151
(ЧМС-48М)

Калибр · Calibre · Kaliber · Calibre · Calibre
размеры · size · Abmessungen · dimensions · dimensiones
114×96 мм (mm), H=40 мм (mm)

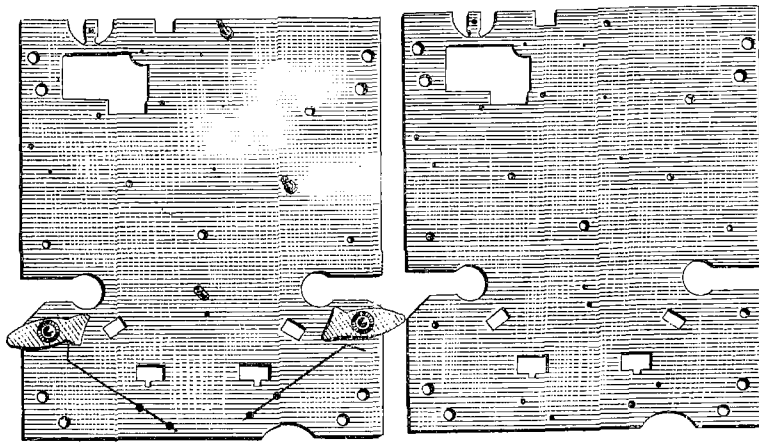

4MC-48M-Y12a

4MC-48M-22

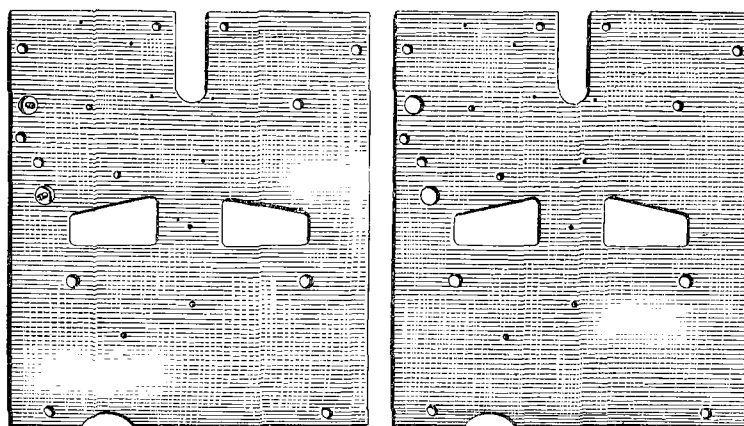

4MC-48M-Y2

4MC-48M-2

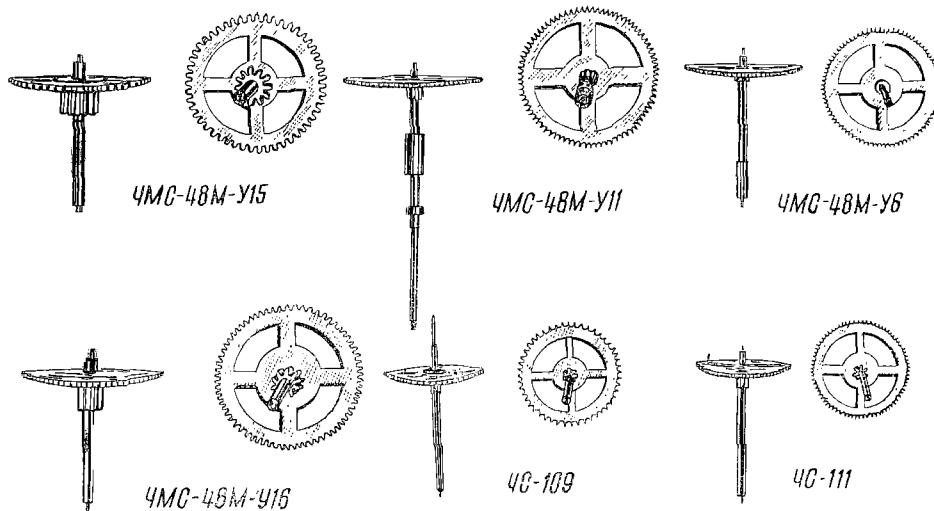

4MC-48M-Y15

4MC-48M-Y11

4MC-48M-Y6

4MC-48M-Y16

4C-109

4C-111

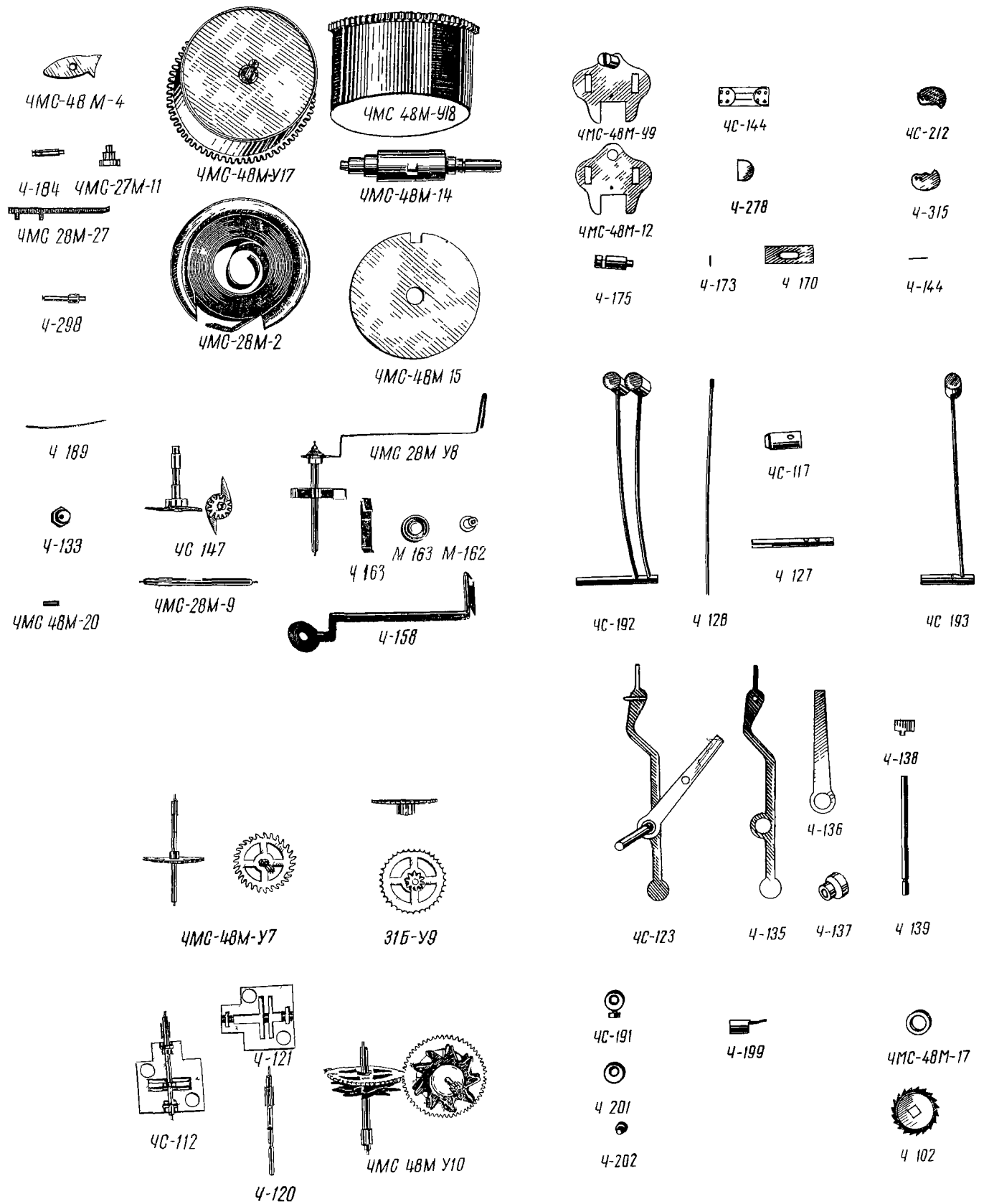

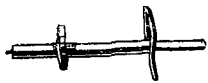

4C-114

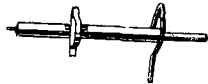

4C 116



4-122



4 125



4 123



4 124



4 129



4C 142



4 198



4 285



4-166



4-169



4 167



4C 196

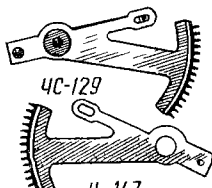

4C-129

4-147

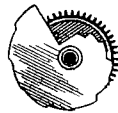

4C 148



4 181



4 273



4 299



4 146



4 145

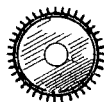

Б 152

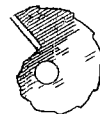

4 182



4MC 48M 16



4 197



4 302



4 191



4 192



Б 65



4 207

118151 (ЧМС-48М)

Индекс детали Part index Teil-Index N° de la pièce Indice de la pieza	Наименование Description Benennung Dénomination Denominación	Индекс детали Part index Teil-Index N° de la pièce Indice de la pieza	Наименование Description Benennung Dénomination Denominación
ЧМС-48М-У12а	Платина передняя Front plate Vorderplatte Platine dessus Platina delantera	ЧМС-48М-15	Крышка барабана Barrel cover Federhausdeckel Couvercle de barillet Tapacubo
ЧМС-48М-22	Платина передняя Front plate Vorderplatte Platine dessus Platina delantera	ЧС-147	Минутник Cannon pinion Minutenrohr Chaussée Cañón de minutos
ЧМС-48М-4	Собачка Click Sperrkegel Cliquet Trinquete	ЧМС-28М-У8	Скобочный валик Anchor stem Bügelwelle Marteau de sonnerie Tija de grapa
ЧМС-27М-11	Ось собачки Click shaft Sperrkegelwelle Axe de cliquet Eje de trinquete	Ч-163	Скоба Anchor Bügel Clavette Grapa
Ч-184	Брошь репейного колеса Minute wheel broach Brosche für Wechselrad Broche de roue de minuterie Broche de rueda minuteria	М-163	Шайба для скобочного валика Washer for anchor stem Scheibe für Bügelwelle Rondelle pour marteau de sonnerie Arandela para tija de grapa
ЧМС-28М-27	Пружина собачки Click spring Sperrkegelfeder Ressort de cliquet Muelle de trinquete	М-162	Втулка для скобочного валика Sleeve for anchor stem Lagerrohr für Bügelwelle Tube pour marteau de sonnerie Casquillo para tija de grapa
Ч-298	Брошь гребенки Rack broach Brosche für Zahnstange Broche de crémaillère Broche de peine	ЧМС-28М-9	Валик Stem Welle Arbre Tija
ЧМС-48М-У17	Барабан ходовой и боевой Barrel for mainspring and alarm mainspring Federhaus für Gang- und Schlagwerk Barillet d'échappement et de sonnerie Cubo de escape y sonería	Ч-158	Вилка Fork Ankerгель Ancre Horquilla
ЧМС-48М-У18	Кожух барабана с колесом Barrel drum and wheel Federhaustrommel mit Sperrad Tambour de barillet avec roue Envuelta de cubo con rueda	ЧМС-48М-У2	Платина задняя Rear plate Hinterplatte Platine, dessous Platina trasera
ЧМС-28М-2	Пружина хода и боя Main and alarm spring Aufzugfeder für Uhr- und Schlagwerk Ressort d'échappement et de sonnerie Muelle de escape y sonería	ЧМС-48М-2	Платина задняя Rear plate Hinterplatte Platine, dessous Platina trasera
ЧМС-48М-14	Вал барабана Barrel arbour Federwelle Axe de barillet Arbol de cubo	ЧМС-48М-20	Штифт эксцентрика Eccentric pin Exzenterstift Plot d'excentrique Pasador de excéntrica

Индекс детали Part index Teil Index N° de la pièce Índice de la pieza	Наименование Description Benennung Dénomination Denominación	Индекс детали Part index Teil-Index N° de la pièce Índice de la pieza	Наименование Description Benennung Dénomination Denominación
Ч-133	Эксцентрик Eccentric Exzenter Excentrique Excéntrica	ЧМС-48М-У10	Триб II со звездочками Pinion II with stars Trieb II mit Sternen Pignon II avec étoile Piñón II con ruedas de estrella
Ч-189	Пружинка молоточков Hammer spring Feder für Hammer Ressort des marteaux Muelle de los martillos	ЧМС-48М-У9	Мост с колонкой Bridge with stud Brücke mit Pfeiler Pont avec pilier Puente con pitón
ЧМС 48М У15	Добавочный триб с колесом Additional pinion and wheel Zusatztrieb mit Rad Pignon supplémentaire avec roue Piñón adicional con rueda	ЧМС-48М-12	Мост скобочного валика Anchor stem bridge Brücke für Bügelwelle Pont de marteau de sonnerie Puente de tija de grapa
ЧМС-48М-У11	Центральный триб с колесом Centre pinion and wheel Minutentrieb mit Rad Pignon de centre avec roue Piñón de centro con rueda	Ч-175	Колонка моста скобочного валика Anchor stem bridge stud Pfeiler der Brücke für Bügelwelle Pilier du pont de marteau de sonnerie Pitón del puente de tija de grapa
ЧМС-48М-У6	Колесо промежуточное с трибом Intermediate wheel and pinion Zwischenrad mit Trieb Roue intermédiaire avec pignon Rueda primera	ЧС-144	Качалка пружинная со штифтами Spring rocker with pins Federwippe mit Stiften Clavette à ressort avec goupilles Balancín de muelle con pasadores
ЧМС-48М-У7	Колесо анкерное с трибом Escape wheel and pinion Ankerrad mit Trieb Roue d'ancre pivotée Rueda de áncora pivoteada	Ч 278	Обойма качалки Rocker holder Wippenhülse Segment de clavette Collar de balancín
31Б У9	Колесо репейное с трибом Minute wheel and pinion Wechselrad mit Trieb Roue de minuterie Rueda minuteria con piñón	Ч-173	Штифт качалки Rocker pin Wippenstift Goupille de clavette Pasador de balancín
ЧМС 48М У16	Триб I с колесом II Pinion I with wheel II Trieb I mit Rad II Pignon I avec roue II Piñón I con rueda II	Ч-170	Пружина качалки Rocker spring Wippenfeder Ressort de clavette Muelle de balancín
ЧС 109	Триб III с колесом IV Pinion III with wheel IV Trieb III mit Rad IV Pignon III avec roue IV Piñón III con rueda IV	ЧС-212	Кулачок подъемный со штифтом Lifting cam and pin Hebeklaue mit Stift Came de levage avec cheville Leva de elevación con pasador
ЧС 111	Триб IV с колесом V Pinion IV with wheel V Trieb IV mit Rad V Pignon IV avec roue V Piñón IV con rueda V	Ч-315	Кулачок подъемный Lifting cam Hebeklaue Came de levage Leva de elevación
ЧС 112	Триб V с ветряком Pinion V with fan wheel Trieb V mit Windflügel Pignon V avec moulinet Piñón V con molinete	Ч-144	Штифт кулачка подъемного Lifting cam pin Stift für Hebeklaue Goupille de came de levage Pasador de leva de elevación
Ч 120	Триб V Pinion V Trieb V Pignon V Piñón V	ЧС-114	Валик двойного удара в сборе Double-strike stem, mounted Welle für Doppelschlag, montiert Marteau, 2 fonctions, monté Tija de doble toque ajustada
Ч 121	Ветряк Fan wheel Windflügel Moulinet Molinete	Ч 122	Валик двойного удара Double-strike stem Welle für Doppelschlag Marteau, 2 fonctions Tija de doble toque

Индекс детали Part index Teil-Index N° de la pièce Índice de la pieza	Наименование Description Benennung Dénomination Denominacion	Индекс детали Part index Teil-Index N° de la pièce Índice de la pieza	Наименование Description Benennung Dénomination Denominacion
Ч-123	Кулачок для валиков одинарного и двойного ударов Cam for single- and double-strike stems Nocken der Welle für Einzel und Doppelschlag Came pour marteaux, 1 fonction et 2 fonctions Leva para las tijas de toque simple y doble	ЧС-142	Подвеска маятника Pendulum suspender Pendelaufhanger Balancier Suspension del pendulo
Ч-124	Серьга Shackle Bügel Anneau Gemela	Ч 198	Втулка подвески маятника Pendulum suspender sleeve Lagerrohr für Pendelaufhanger Tube de balancier Casquillo de suspension del pendulo
ЧС-116	Валик одинарного удара в сборе Single strike stem, mounted Welle für Einzelschlag, montiert Marteau de sonnerie, monte Tija de toque simple ajustada	Ч 285	Подвес (ось) Suspender Aufhanger Axe Suspension (eje)
Ч-125	Валик одинарного удара Single strike stem Welle für Einzelschlag Marteau de sonnerie Tija de toque simple	Ч-166	Крючок подвески маятника Suspender hook Haken für Aufhanger Crochet de balancier Gancho de suspensión del péndulo
ЧС-192	Стебель двойного удара с молоточками в сборе Double strike staff and hammer, mounted Hammer mit Welle für Doppelschlag, montiert Tige, 2 fonctions avec marteau, monte Vástago de doble toque con martillos ajustado	Ч 169	Закленка Rivet Niet Plot Remache
Ч-128	Стебель молоточка Hammer staff Hammerwelle Tige de marteau Vástago de martillo	Ч-167	Стержень подвески Suspender rod Aufhängerstab Tige de balancier Vástago de suspension
Ч-127	Удлинитель стеблей двойного удара Double-strike staff extender Verlängerungsstück für Doppelschlag Rallonge des tiges, 2 fonctions Alargador de vástago del segundo toque	ЧС 123	Рычаг репетиции с валиком Repeater lever and stem Schalthebel für Repetition mit Welle Commande de répétition de sonnerie avec arbre Palanquita de repetición con tija
ЧС 117	Молоточек со вставкой Hammer with insert Hammer mit Einsatzstück Marteau garni Martillo con insercion	Ч 135	Рычаг репетиции Repeater lever Schalthebel für Repetition Commande de répétition de sonnerie Palanquita de repetición
ЧС 193	Стебель одинарного удара с молоточком в сборе Single strike staff and hammer, mounted Hammer mit Stab für Einzelschlag, montiert Tige, avec marteau, monte Vástago de simple toque con martillo ajustado	Ч 136	Рычаг подъемный Lifting lever Hebehebel Commande de levage Palanquita de elevacion
Ч 129	Удлинитель стеблей одинарного удара Single strike staff extender Verlängerungsstück für Einzelschlag Rallonge des tiges Alargador de vástagos de simple toque	Ч 137	Втулка рычага репетиции Repeater lever sleeve Lagerrohr für Schalthebel der Repetition Tube de commande de répétition de sonnerie Casquillo de la palanquita de repetición
		Ч 138	Упор рычага репетиции Repeater lever stop Stütze für Schalthebel der Repetition Verrou de commande de répétition de sonnerie Tope de la palanquita de repetición

Индекс детали Part index Teil Index N° de la piece Indice de la pieza	Наименование Description Benennung Denomination Denominacion	Индекс детали Part index Teil Index N° de la piece Indice de la pieza	Наименование Description Benennung Denomination Denominacion
Ч 139	Валик рычага репетиции Repeater lever stem Welle für Schalthebel der Repetition Arbre de commande de repetition de sonnerie Tija de la palanquita de repeticion	ЧС 191	Кольцо удлинителей с винтом Extender ring with screw Ring für Verlängerungsstuecke mit Schraube Bague des rallonges a vis Anillo de alargadores con tornillo
ЧС 196	Рычаг счетный со втулкой Notch lever and sleeve Zahlhebel mit Lagerrohr Lever compteur avec tube Palanquita contadora con casquillo	Ч 201	Кольцо удлинителей Extender ring Ring für Verlängerungsstuecke Bague des rallonges Anillo de alargadores
Ч 273	Рычаг счетный Notch lever Zahlhebel Lever compteur Palanquita contadora	Ч 202	Винт Screw Schraube Vis Tornillo
Ч 299	Втулка гребенки и счетного рычага Rack and notch lever sleeve Lagerrohr für Zahnstange und Zahlhebel Tube de cremailere et de levier compteur Casquillo de peine y de palanquita contadora	Ч 199	Предохранитель Guard pin Schutzvorrichtung Goupille de surete Seguro
ЧС 129	Гребенка с пружиной Rack and spring Zahnstange mit Feder Cremailere avec ressort Peine con muelle	ЧМС 48М 17	Втулка вала барабана Barrel arbour sleeve Lagerrohr für Federwelle Tube d'arbre de barillet Casquillo de arbol de cubo
Ч 147	Гребенка Rack Zahnstange Cremailere Peine	Ч 102	Храповик Ratchet wheel Klinkenrad Rochet Tinquete
Ч 146	Штифт гребенки Rack pin Zahnstangenstift Goupille de cremailere Pasador de peine	ЧМС 48М 16	Накладка храповика Ratchet wheel cap Auflage für Klinkenrad Chapeau de rochet Placa de contrapivote de tinquete
Ч 145	Пружина гребенки Rack spring Zahnstangenfeder Ressort de cremailere Muelle de peine	Ч 197	Шайба броши Broach washer Scheibe für Brosche Rondelle de broche Arandela de broche
ЧС 148	Часовое колесо с улиткой Hour wheel with snail Stundenrad mit Schnecke Roue des heures avec limaçon Rueda de horas con caracol	Б 65	Шайба броши Broach washer Scheibe für Brosche Rondelle de broche Arandela de broche
Б 152	Колесо сигнальное Alarm wheel Lautwerkrad Roue de sonnerie Rueda de soneria	Ч 302	Шайба репешного гребня Minute pinion washer Scheibe für Wechselrad Rondelle du pignon de minuterie Arandela de pignon minuterero
Ч 181	Втулка часового колеса Hour wheel sleeve Lagerrohr für Stundenrad Tube de roue des heures Casquillo de rueda de horas	Ч 191	Колонка верхняя Upper stud Pfeiler oben Pilier, dessus Piton superior
Ч 182	Улитка Snail Schnecke Limaçon Caracol	Ч 192	Колонка нижняя Lower stud Pfeiler unten Pilier, dessous Piton inferior
		Ч 207	Гайка колонок Stud nut Schraubenmutter für Pfeiler Ecrou des piliers Tuerca de pitones

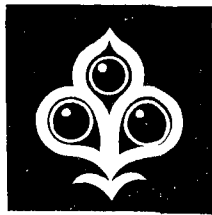

ЯНТАРЬ JANTAR

59186
(ЧБНЭ-4М|Б)

КАЛИБР
CALIBRE
KALIBER
CALIBRE
CALIBRE

Настольно-настенные электронно-механические часы, магнитно-электрический привод баланса, 4 рубиновых камня, период колебания 0,4 с.

Wall (table) transistorized clock, 4 rubies, swing period 0.4 s.

Elektronisch-mechanische Tisch- und Wanduhr, magnetelektrischer Antrieb der Unruh, 4 Rubinsteine, Schwingungsdauer der Unruh 0,4 Sek.

Pendule-pendulette électromécanique, à porte-échappement électrique aimanté de balancier, 4 rubis, période d'oscillation: 0,4 s.

Reloj de sobremesa-pared electronomecánico, accionamiento magnetoeléctrico del volante, 4 rubíes, período de oscilación 0,4 s.

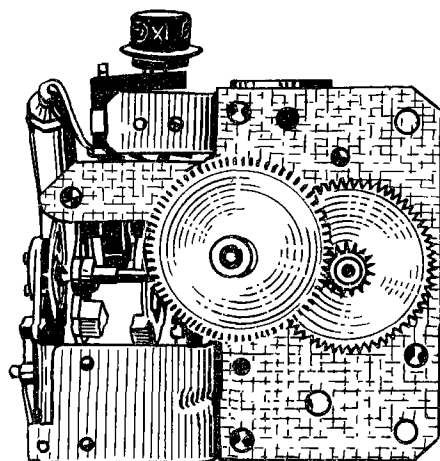
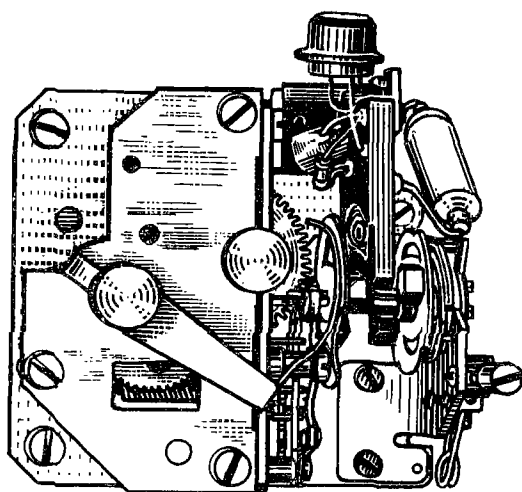

59186
(ЧБНЭ-4М|Б)

Калибр • Calibre • Kaliber • Calibre • Calibre
размеры • size • Abmessungen • dimensions • dimensiones
50×58 мм (mm), H=29 мм (mm)

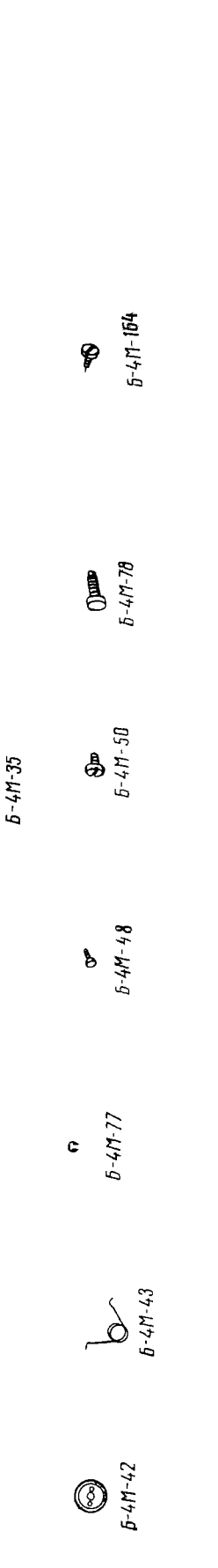
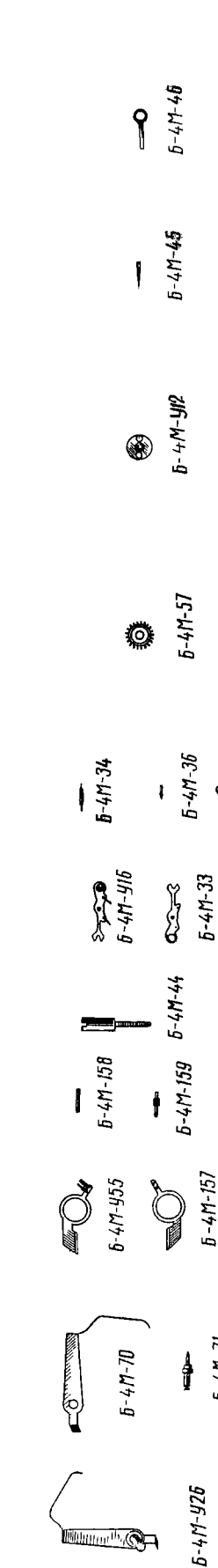
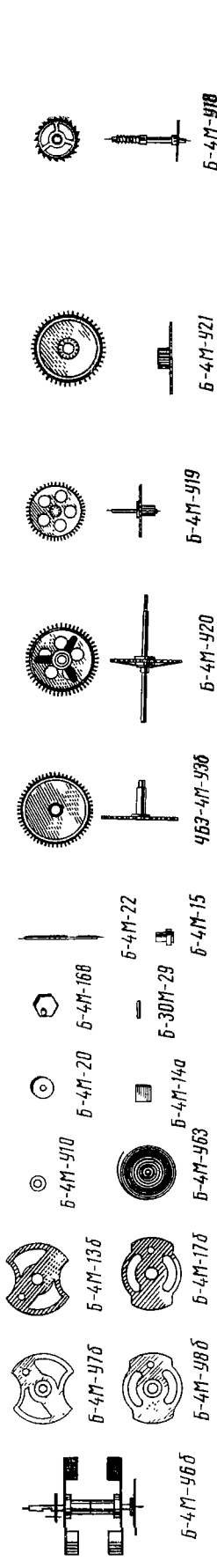
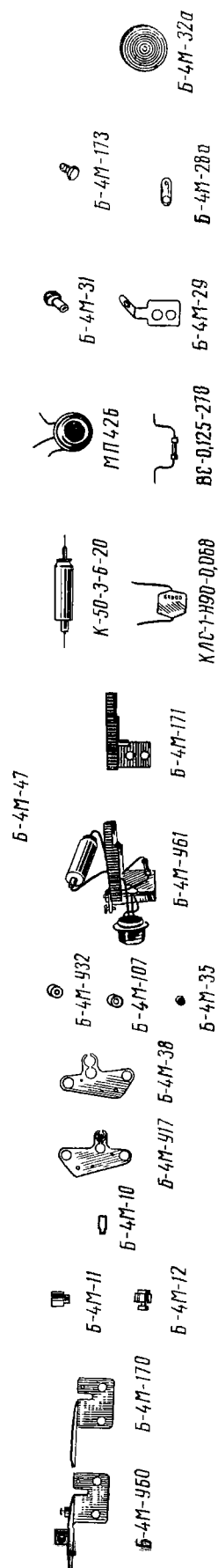
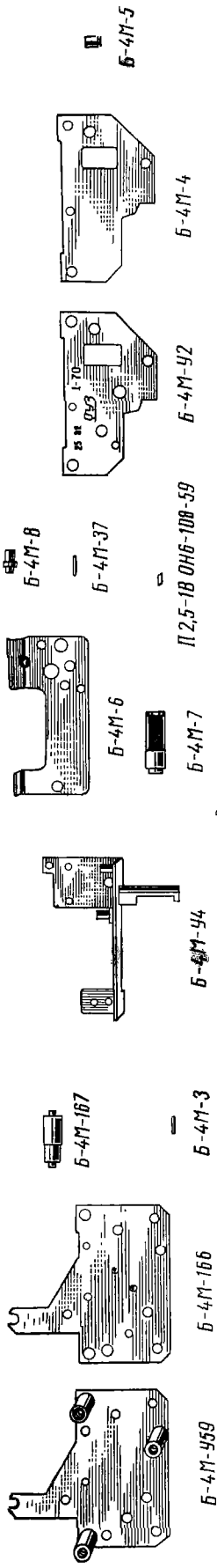

59186 (ЧБНЭ-4М/Б)

Индекс детали Part index Teil-Index N° de la pièce Indice de la pieza	Наименование Description Benennung Dénomination Denominación	Индекс детали Part index Teil-Index N° de la pièce Indice de la pieza	Наименование Description Benennung Dénomination Denominación
Б-4М-У59	Платина передняя Front plate Vorderplatte Platine dessus Platina delantera	Б-4М-У2	Мост ангренажный Train wheel bridge Räderwerkbrücke Pont de rouage Puente de rodaje
Б-4М-166	Платина передняя Front plate Vorderplatte Platine dessus Platina delantera	Б-4М-4	Мост ангренажный Train wheel bridge Räderwerkbrücke Pont de rouage Puente de rodaje
Б-4М-167	Колонка платины Plate stud Pfeiler für Werkplatten Pilier de platine Pitón de platina	Б-4М-5	Втулка тормоза баланса Whip sleeve Lagerrohr für Unruh-Stopphebel Tube de fouet de balancier Casquillo de freno de volante
Б-4М-3	Ось вексельная Minute shaft Wechselradwelle Axe de minuterie Eje de minutería	Б-4М У60	Мост балансový Balance cock Unruhkloben Coq Puente de volante
Б-4М-У4	Платина приставного хода Attached escapement plate Platte für Einsatz-Hemmung Platine de porte-échappement Platina de escape acoplable	Б 4М-170	Мост балансový Balance cock Unruhkloben Coq Puente de volante
Б-4М-6	Платина приставного хода Attached escapement plate Platte für Einsatz-Hemmung Platine de porte-échappement Platina de escape acoplable	Б-4М-11	Колонка винта регулятора Regulator screw stud Stift für Rückerschraube Pitón de vis de raquette Pitón de tornillo de raqueta
Б-4М-7	Трубка ходового триба Escape pinion pipe Rohr für Gangradtrieb Tube du pignon d'échappement Tubito de piñón de escape	Б-4М-12	Зацеп пружины Hook for mainspring Sperrhaken für Feder Crochet de ressort Enganche de muelle
Б-4М-47	Втулка трубки Pipe sleeve Lagerfutter für Rohr Douille de tube Casquillo de tubito	Б-4М-10	Колонка волоска Hairspring stud Spralklotzchen Piton pour spiral Piton de espiral
Б-4М-8	Колонка ходового моста Escape bridge stud Pfeiler für Brücke Piton du pont d'échappement Pitón de puente de escape	Б-4М-У17	Мост ходовой Escape bridge Gangwerkbrücke Pont d'échappement Puente de escape
Б 4М-37	Штифт ограничительный Banking pin Begrenzungsstift Goupille de limitation Pasador de límite	Б 4М-38	Мост ходовой Escape bridge Gangwerkbrücke Pont d'échappement Puente de escape
П2,5-1В ОН6-108-59	Штифт фиксирующий Fixing pin Blockierstift Goupille de maintien Pasador de fijación	Б-4М-У32	Магнит фиксирующий Fixing magnet Haltemagnet Aimant de maintien Imán fijador

Индекс детали Part index Teil-Index N° de la piece Indice de la pieza	Наименование Description Benennung Denomination Denominacion	Индекс детали Part index Teil Index N° de la piece Indice de la pieza	Наименование Description Benennung Denomination Denominacion
Б 4М 107	Втулка магнита Magnet sleeve Hulse für Magnet Tube d'aimant Casquillo del iman	Б 4М У66	Баланс Balance Unruh Balancier Volante
Б 4М 35	Магнит фиксирующий Fixing magnet Haltemagnet Aimant de maintien Iman fijador	Б 4М У76	Обод баланса Balance rim Unruhreif Balancier Aro del volante
Б 4М У61	Блок монтажный Mounting block Montageblock Bloque de montage Polea de montaje	Б 4М У86	Переключатель баланса Balance cross bar Unruharm Bras de balancier Travesaño de volante
Б-4М 171	Кронштейн Bracket Trager Support Soporte	Б 4М 136	Обод баланса Balance rim Unruhreif Balancier Aro del volante
К 50 3 6 20	Конденсатор Capacitor Kondensator Condensateur Condensador	Б 4М 176	Переключатель баланса Balance cross bar Unruharm Bras de balancier Travesaño de volante
КЛС I Н90-0,068	Конденсатор Capacitor Kondensator Condensateur Condensador	Б 4М У10	Поводок Carrier Mitnehmer Fouet Brazo de ariastre
МП42Б	Транзистор Transistor Transistor Transistor Transistor	Б 4М У63	Волосок Hairspring Spirale Spiral Espiral
BC 0 125 270	Резистор Resistor Widerstand Resistance Resistor	Б 4М 20	Шайба поводка Carrier washer Mitnehmerscheibe Rondelle de fouet Arandela del brazo de ariastre
Б 4М 31	Заклепка Rivet Niet Plot Remache	Б 4М-14а	Магнит Magnet Magnet Aimant Iman
Б 4М 29	Токоъемник Current collector Stromabnehmer Contact glissant Colector de corriente	Б 4М 168	Противовес Counterweight Gegengewicht Contrepoids Contrapeso
Б 4М 173	Винт балансового моста Balance cock screw Schraube für Unruhkloben Vis de coq Tornillo de puente de volante	Б 30М 29	Штифт баланса Balance pin Unruhstift Goupille de balancier Pasador de volante
Б 4М 28а	Перемычка Jumper Steg Barette de jonction Puente	Б 4М 22	Ось баланса Balance staff Unruhwelle Axe de balancier Eje de volante
Б 4М 32а	Катушка Coil Spule Bobine Bobina	Б 4М 15	Втулка баланса Balance sleeve Lagerrohr für Unruh Tube de balancier Casquillo de volante

Индекс детали Part index Teil-Index N° de la pièce Indice de la pieza	Наименование Description Benennung Dénomination Denominación	Индекс детали Part index Teil-Index N° de la pièce Indice de la pieza	Наименование Description Benennung Dénomination Denominación
ЧБЭ-4М-У36	Колесо часовое Hour wheel Stundenrad Roue des heures Rueda de horas	Б-4М-44	Винт регулятора Regulator screw Rückerschraube Vis de raquette Tornillo de raqueta
Б-4М-У20	Колесо центральное Centre wheel Minutenrad Roue de centre Rueda de centro	Б-4М-У16	Вилка в сборе Pallet fork, mounted Anker, montiert Ancre, montée Horquilla ajustada
Б-4М-У19	Колесо червячное Worm wheel Schneckenrad Roue à vis sans fin Rueda helicoidal	Б-4М-33	Вилка Pallet fork Anker Ancre Horquilla
Б-4М-У21	Колесо вексельное Minute wheel Wechselrad Roue de minuterie Rueda de minutería	Б-4М-34	Ось вилки Pallet staff Ankerwelle Tige d'ancre Eje de horquilla
Б-4М-У18	Колесо ходовое Escape wheel Gangrad Roue d'échappement Rueda de escape	Б-4М-36	Штифт вилки Pallet fork pin Ankerstift Goupille d'ancre Pasador de horquilla
Б-4М-У26	Тормоз баланса Whip Unruh-Stopphebel Fouet de balancier Freno de volante	Б-4М-35	Магнит фиксирующий Fixing magnet Haltemagnet Aimant de maintien Imán fijador
Б-4М-70	Пружина тормоза Whip spring Feder für Stopphebel Ressort de fouet Muelle de freno	Б-4М-57	Минутник Cannon pinion Minutenrohr Chaussée Cañón de minutos
Б-4М-71	Ось тормоза баланса Whip staff Welle für Stopphebel Axe de fouet de balancier Eje de freno de volante	Б-4М-У12	Накладка баланса Cap jewel for balance Deckplättchen für Unruh Plaque de contre-pivot de balancier Placa de contrapivote del volante
Б-4М-У55	Регулятор в сборе Regulator, mounted Rücker, montiert Raquette montée Raqueta ajustada	Б-4М-45	Штифт волоска, ограничительный Hairspring banking pin Begrenzungsstift für Spirale Goupille de limitation pour spiral Pasador de espiral, limitador
Б-4М-157	Регулятор Regulator Rücker Raquette Raqueta	Б-4М-46	Пружина фрикционная Friction spring Schleppfeder Ressort de freinage Muelle de fricción
Б-4М-158	Штифт регулятора Regulator pin Rückerstift Goupille de raquette Pasador de raqueta	Б-4М-42	Шайба регулятора Regulator washer Rückerscheibe Rondelle de raquette Arandela de raqueta
Б-4М-159	Штифт регулятора Regulator spring Rückerstift Goupille de raquette Pasador de raqueta	Б-4М-43	Пружина регулятора Regulator spring Rückerfeder Ressort de raquette Muelle de raqueta

Индекс детали Part index Teil Index N° de la pièce Índice de la pieza	Наименование Description Benennung Dénomination Denominación	Индекс детали Part index Teil-Index N° de la pièce Índice de la pieza	Наименование Description Benennung Dénomination Denominación
Б-4М 77	Шайба тормоза баланса Whip washer Scheibe für Unruh-Stopphebel Rondelle de fouet de balancier Arandela de freno del volante	Б 4М-78	Винт приставного хода Attached escapement screw Schraube für Einsatz-Hemmung Vis de porte-échappement Tornillo del escape acoplable
Б 4М 48	Винт накладок Cap screw Schraube für Deckplättchen Vis de plaques Tornillo de placas de contrapivote	Б 4М 164	Винт приставного хода Attached escapement screw Schraube für Einsatz-Hemmung Vis de porte-échappement Tornillo del escape acoplable
Б 4М 50	Винт мостов Bridge screw Schraube für Brücken Vis des ponts Tornillo de puentes		



ЯНТАРЬ

JANTAR

69105
(ЧБС-56М)

КАЛИБР
CALIBRE
KALIBER
CALIBRE
CALIBRE

Настенные балансовые часы, анкерный штифтовый ход, 4 рубиновых камня, период колебания 0,6 с.

Wall balance clock, pin anchor escapement, 4 rubies, swing period 0.6 s.

Unruh-Wanduhr, Stiftenankerhemmung, 4 Rubinsteine, Schwingungsdauer der Unruh 0,6 Sek

Pendule à balancier, échappement à ancre a chevilles, 4 rubis, periode d'oscillation: 0,6 s.

Reloj de pared de volante, escape de rueda de clavijas, 4 rubíes, período de oscilación 0,6 s.

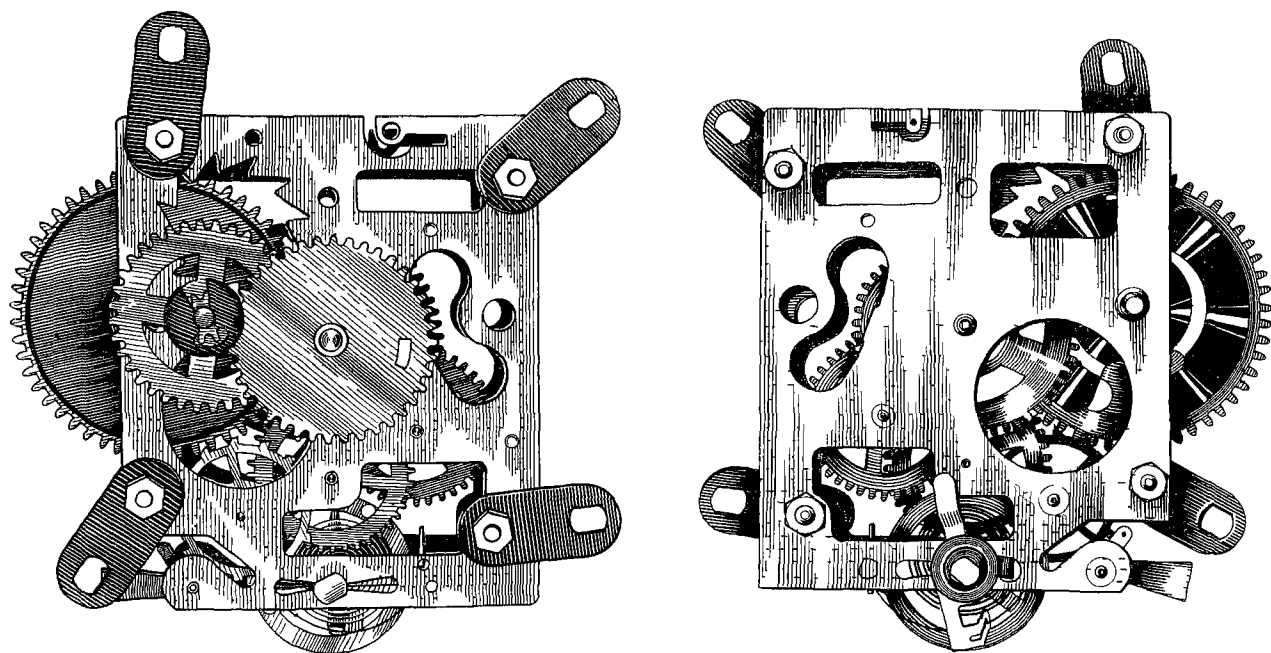

69105
(ЧБС-56М)

Калибр • Calibre • Kaliber • Calibre • Calibre
размеры • size • Abmessungen • dimensions • dimensiones
67×56 мм (mm), H=22,4 мм (mm)

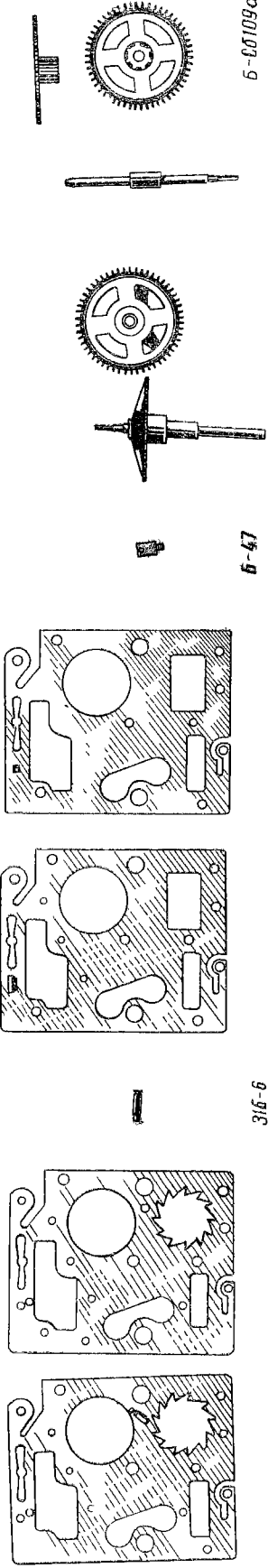

45C-56M-412
 45C-56M-14
 316-6
 1176-92
 6-21M-23
 6-47
 316-95a
 316-94
 6-00109a



6 11
 6-18a
 6-85K-11
 316-60
 316-58
 45C-56M-13
 316-94
 46H-56M-2

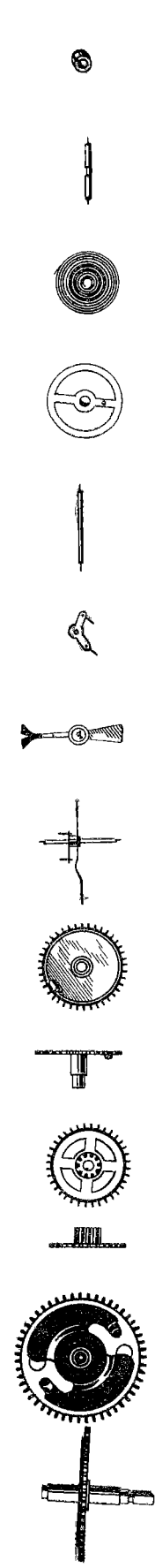

45C-56M-413
 316-99
 316-947
 6-00139a
 6-00137
 6-00138
 6 21a
 316-11
 316-97
 316-12
 6-286

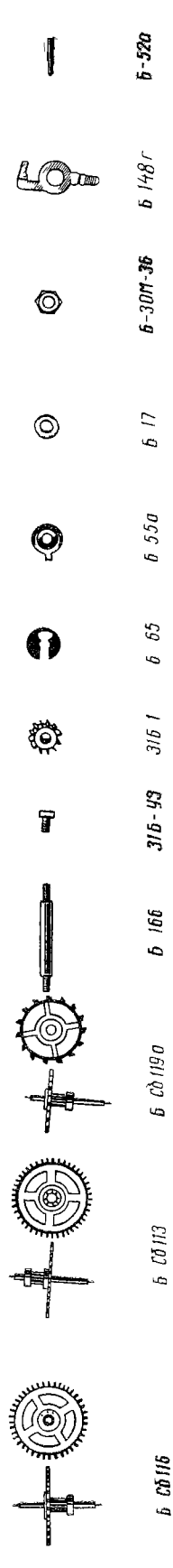

6 00116
 6 00113
 6 166
 316-93
 316 1
 6 65
 6 55a
 6 17
 6-30M-36
 6 148r
 6-52a

69105 (ЧБС-56М)

Индекс детали Part index Teil-Index N° de la pièce Indice de la pieza	Наименование Description Benennung Dénomination Denominación	Индекс детали Part index Teil-Index N° de la pièce Indice de la pieza	Наименование Description Benennung Dénomination Denominación
ЧБС-56М-У12	Платина передняя в сборе Front plate, mounted Vorderplatte, montiert Platine dessus, montée Platina delantera ajustada	Б-85К-11	Шайба среднего колеса Centre wheel washer Scheibe für Mittelrad Rondelle de roue moyenne Arandela de rueda de centro
ЧБС-56М-14	Платина передняя Front plate Vorderplatte Platine dessus Platina delantera	31Б-11	Обод баланса Balance rim Unruhreif Balancier Aro de volante
31Б-6	Брошь репейного колеса Minute wheel broach Brosche für Wechselrad Broche de roue de minuterie Broche de la rueda minuteria	31Б-У7	Волосок с муфтой Hairspring and clutch Spirale mit Rolle Spiral virolé Espiral con embrague
117Б-У2	Платина задняя Rear plate Hinterplatte Platine dessous Platina trasera	31Б-12	Ось баланса Balance staff Unruhwellen Axe de balancier Eje de volante
Б-21М-23	Платина задняя Rear plate Hinterplatte Platine dessous Platina trasera	Б-286	Муфта волоска Hairspring clutch Spiralrolle Virole pour spiral Embrague de espiral
Б-47	Колодочка волоска Hairspring collet Spiralklötzchen Virole pour spiral Virola de espiral	Б-С6139а	Вилка анкерная Pallet fork Anker Ancre Horquilla de áncora
31Б-У5а	Колесо среднее с валком Centre wheel and stem Mittelrad mit Welle Roue moyenne avec arbre Rueda de centro con eje	Б-С6137	Анкерная вилка с муфтой Pallet fork and clutch Anker mit Lagerrohr Ancre, montée Horquilla de áncora con embrague
Б-С6109а	Колесо среднее Centre wheel Mittelrad Roue moyenne Rueda de centro	Б-С6138	Анкерная скоба со штифтами Anchor with pins Ankerbügel mit Stiften Clavette d'ancre avec goupilles Grapa de áncora con pasadores
31Б-У4	Валик среднего колеса с муфтой Centre wheel stem and clutch Welle für Mittelrad mit Lagerrohr Arbre de roue moyenne avec manchon Eje de rueda de centro con embrague	Б-21а	Валик анкерной вилки Pallet staff Ankerwelle Tige d'ancre Tija de horquilla de áncora
Б-11	Пружина среднего колеса Centre wheel spring Feder für Mittelrad Ressort de roue moyenne Muelle de rueda de centro	31Б-У3	Винт баланса с камнями Jewelled balance screw Unruhschraube mit Steinen Vis de balancier empierré Tornillo de volante con piedras
Б-18а	Шайба упорная Thrust washer Anschlagscheibe Rondelle d'appui Arandela de tope	31Б-94	Пружина хода Mainspring Anzugfeder Ressort d'échappement Muelle de escape

Индекс детали Part index Teil-Index N° de la pièce Índice de la pieza	Наименование Description Benennung Dénomination Denominación	Индекс детали Part index Teil-Index N° de la pièce Índice de la pieza	Наименование Description Benennung Dénomination Denominación
31Б-60	Ходовое колесо Escape wheel Gangrad Roue d'échappement Rueda de escape	Б-148г	Градусник Regulator Rücker Raquette Raqueta
ЧБС-56М-13	Валик с муфтой Stem and clutch Welle mit Lagerrohr Arbre pivoté Tija con embrague	31Б-1	Триб минутный Cannon pinion Minutentrieb Chaussée Cañón de minutos
ЧБС-56М-У13	Ходовое колесо с валиком Escape wheel and stem Gangrad mit Welle Roue d'échappement avec arbre Rueda de escape con tija	Б-55а	Шайба градусника Regulator washer Rückerscheibe Rondelle de raquette Arandela de raqueta
31Б-58	Замковая шайба Lock washer Sicherungsscheibe Verrou d'échappement Arandela de cierre	Б-166	Колонка платин Plate stud Pfeiler für Werkplatten Pilier des platines Pitón de platinas
31Б-У47	Часовое колесо с трубкой Hour wheel with pipe Stundenrad mit Rohr Roue des heures avec tube Rueda de horas con tubo	Б-30М-36	Гайка колонки платин Plate stud nut Schraubenmutter für Pfeiler Ecrou de pilier des platines Tuerca de pitón de platinas
31Б-У9	Репейное колесо с трибом Minute wheel and pinion Wechselrad mit Trieb Roue de minuterie Rueda minuteria pivoteada	Б-65	Шайба броши Broach washer Scheibe für Brosche Rondelle de broche Arandela de broche
Б-С6116	Секундное колесо с трибом Fourth wheel and pinion Sekundenrad mit Trieb Roue de seconde Rueda de segundos pivoteada	Б-17	Шайба репейного колеса Minute wheel washer Scheibe für Wechselrad Rondelle de roue de minuterie Arandela de rueda minuteria
Б-С6113	Промежуточное колесо с трибом Intermediate wheel and pinion Zwischenrad mit Trieb Roue intermédiaire Rueda primera	Б-52а	Штифт крепления волоска Hairspring pin Stift für Spiralbefestigung Goupille de spiral Pasador de sujeción de espiral
Б-С6119а	Анкерное колесо с трибом Escape wheel and pinion Ankerrad mit Trieb Roue d'ancre pivotée Rueda de áncora pivoteada	ЧБН-56М-2	Барабан Barrel Federhaus Barillet Cubo

ЧАСЫ · CLOCKS UHREN MONTRES · RELOJES

ВОСТОК WOSTOK

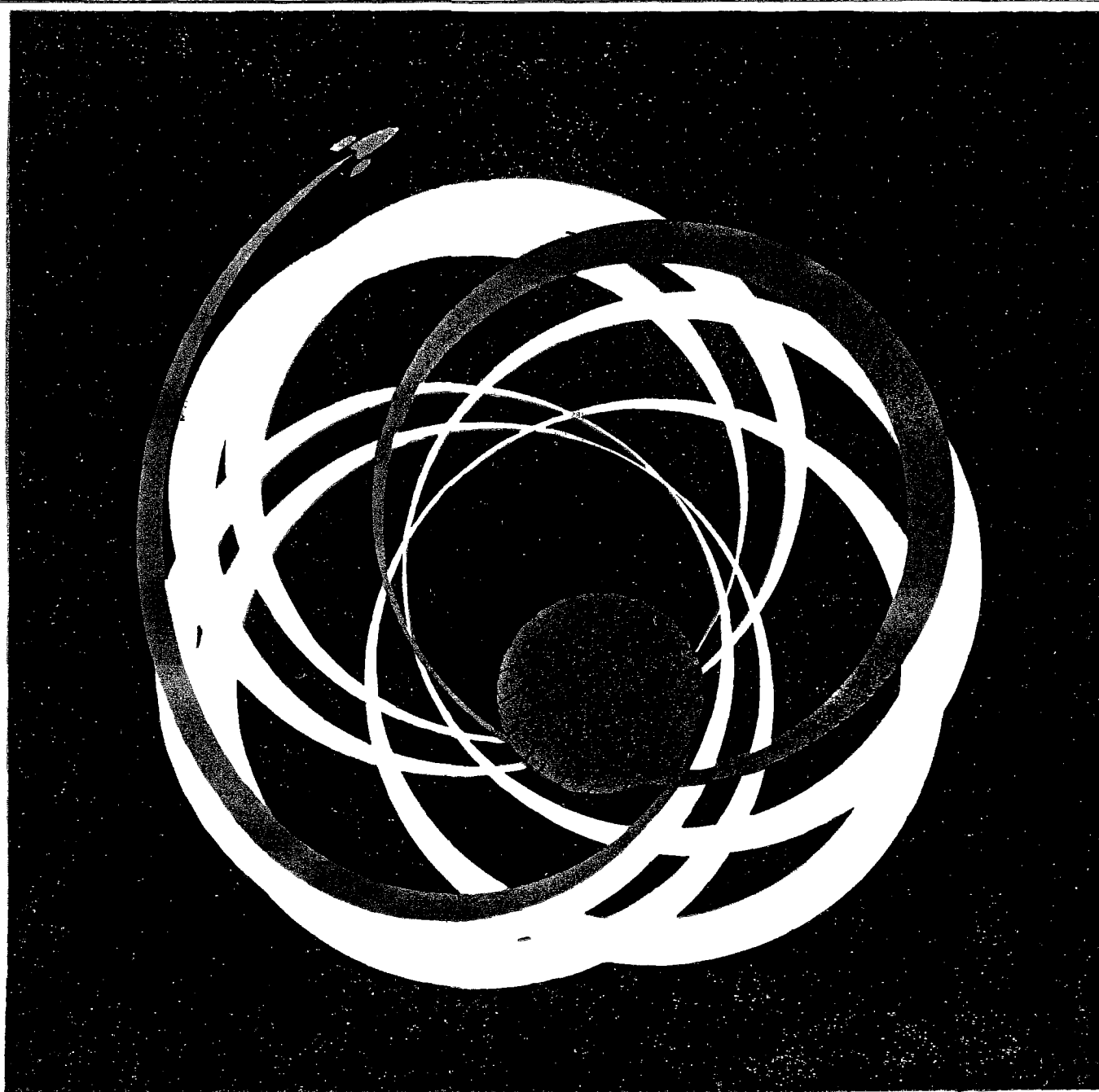

ВОСТОК WOSTOK



Приставной балансовый анкерный ход, 13 рубиновых камней, период колебания 0,4 с.

Balance clock, attached lever escapement, 13 rubies, swing period 0.4 s.

Anker-Einsatz-Hemmung, 13 Rubinsteine, Schwingungsdauer der Unruh 0,4 Sek.

Porte-échappement à ancre, à balancier, 13 rubis, période d'oscillation: 0,4 s.

Escape de áncora acoplable de volante, 13 rubies, período de oscilación 0,4 s.

X-3

КАЛИБР
CALIBRE
KALIBER
CALIBRE
CALIBRE

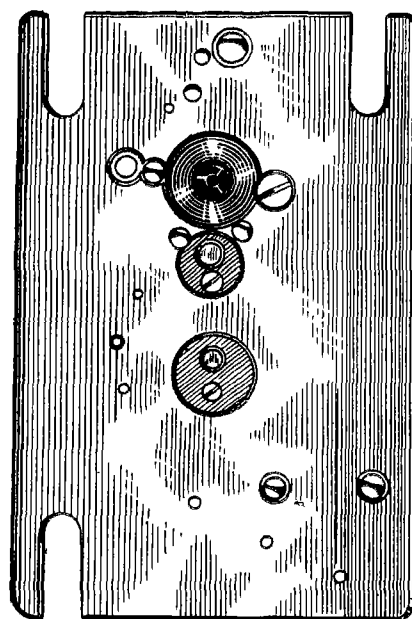
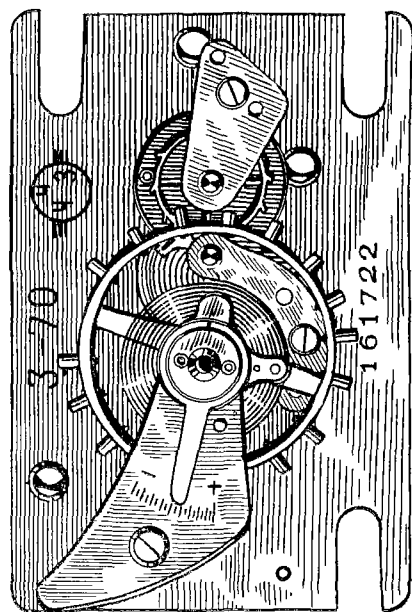

Калибр • Calibre • Kaliber • Calibre • Calibre

X-3

ПРИСТАВНОМ ХОД • ATTACHED ESCAPEMENT • EINSATZ-HEMMUNG
 PORTE-ÉCHAPPEMENT • ESCAPE ACOPABLE

X-3

Индекс детали Part index Teil-Index N° de la pièce Índice de la pieza	Наименование Description Benennung Dénomination Denominación	Индекс детали Part index Teil-Index N° de la pièce Índice de la pieza	Наименование Description Benennung Dénomination Denominación
X3 C61	Платина со штифтами Plate with pins Weikplatte mit Stiften Platine avec chevilles Platina con pasadores	X3 C68	Накладка верхняя баланса Upper cap jewel, for balance Deckplatte für Unruh, oben Coqueret de balancier Placa de contrapivote de volante, superior
X3 C62a	Ходовой мост с камнями Jewelled escape bridge Gangwerkbrücke mit Steinen Pont d'échappement empierré Puente de escape con piedras	X3 11	Накладка верхняя Upper cap jewel Deckplatte, oben Coqueret Placa de contrapivote, superior
X3-36	Ходовой мост Escape bridge Gangwerkbrücke Pont d'échappement Puente de escape	X3 C69в	Регулятор с замком Regulator with lock Rucker mit Schlüssel Raquette avec clef Raqueta con cierre
СЦ 1222	Верхний камень Upper jewel Stein, oben Pierre, dessus Piedra superior	X3 8в	Замок регулятора Regulator lock Ruckerschüssel Clef de raquette Cierre de raqueta
X3 C63a	Мост балансировый с камнями Jewelled balance cock Unruhkloben mit Steinen Coc empierré Puente de volante con piedras	X3 C6106	Волосок с колодкой Coiled hairspring Spirale mit Rolle Spiral virolé Espiral con virola
СС-1213	Камень верхний баланса Upper jewel for balance Stein für Unruh, oben Pierre de balancier, dessus Piedra superior de volante	X3-C611a	Платина с камнями Jewelled plate Weikplatte mit Steinen Platine empierrée Platina con piedras
X3-C64a	Трубка анкерного триба с камнем Escape pinion pipe with jewel Lagerrohr mit Stein für Ankertrieb Tube du pignon d'ancre empierré Tubito de piñón de áncora con piedra	X3 C612	Вилка анкерная с палегами Jewelled pallet fork Anker mit Hebungsteinen Ancre montée Horquilla de áncora con paletas
X3-14	Трубка анкерного триба Escape pinion pipe Lagerrohr für Ankertrieb Tube du pignon d'ancre Tubito de piñón de áncora	X3-22a	Ось анкера Anchor staff Ankerwelle Tige d'ancre Eje de áncora
X3-C616	Накладка нижняя анкера Anchor cap, lower Deckplatte für Anker, unten Plaque de contre-pivot d'ancre Placa de contrapivote de áncora inferior	X3-C6136	Баланс с волоском и колодкой Balance with hairspring and collet Unruh mit Spirale und Rolle Balancier avec spirale virolé Volante con espiral y virola
X3-16	Накладка нижняя Lower cap jewel Deckplatte, unten Plaque de contre-pivot Placa de contrapivote, inferior	X3-C614a	Мост анкера с камнями Jewelled anchor bridge Ankerkloben mit Steinen Pont d'ancre empierré Puente de áncora con piedras
X3 C65	Колесо анкера с трибом Anchor wheel and pinion Ankertrad mit Trieb Roue d'ancre pivotée Rueda de áncora pivotada	X3 C615	Ось баланса с ободком Balance staff and rim Unruhwelle mit Unruhreif Axe de balancier Eje de volante con aro

Индекс детали Part index Teil-Index N° de la pièce Indice de la pieza	Наименование Description Benennung Dénomination Denominación	Индекс детали Part index Teil-Index N° de la pièce Indice de la pieza	Наименование Description Benennung Dénomination Denominación
X3-4	Ось баланса Balance staff Unruhwelle Axe de balancier Eje de volante	X3-C616	Двойной ролик с импульсным камнем Two-piece roller with impulse pin Hebelscheibe mit Hebelstein Plateau avec ellipse Platillo con piedra de impulsión
X3-5	Обод баланса Balance rim Unruhreif Balancier Aro de volante	K4-75	Винт мостов барабанного хода Escape barrel bridge screw Schraube für Federhausbrücke Vis de pont de rochet Tornillo de puentes del escape de cubo
X3-6a	Колодка волоска Hairspring collet Spiralrolle Virole pour spiral Virola de espiral	K4-76	Винт анкерного моста Anchor bridge screw Schraube für Ankerkloben Vis de pont d'ancre Tornillo de puente de ancora
X3-7a	Волосок Hairspring Spirale Spiral Espiral	K4-79	Винт пружины перевода рычага Settings lever spring screw Schraube für Stellhebelfeder Vis de ressort de tirette Tornillo de muelle de apretar de tirete
X3-10	Хвостовик регулятора Regulator tail Rückerstiel Flèche de raquette Flecha de raqueta	K4-82	Винт колонки волоска Hairspring stud screw Schraube für Spiralklötzchen Vis de piton pour spiral Tornillo de pitón de espiral
X3-12	Винт верхний накладки баланса Screw for balance cap jewel, upper Schraube für Deckplatte der Unruh, oben Vis dessus de coqueret Tornillo de placa de contrapivote de volante, superior	K4-85a	Винт баланса Balance screw Unruh-schraube Vis de balancier Tornillo de volante

НАСТЕННЫЕ И НАСТОЛЬНЫЕ ЧАСЫ · WALL AND TABLE CLOCKS
WAND- UND TISCHUHREN PENDULES ET PENDULETTES
RELOJES DE PARED Y SOBREMESA

МАЯК MAJAK

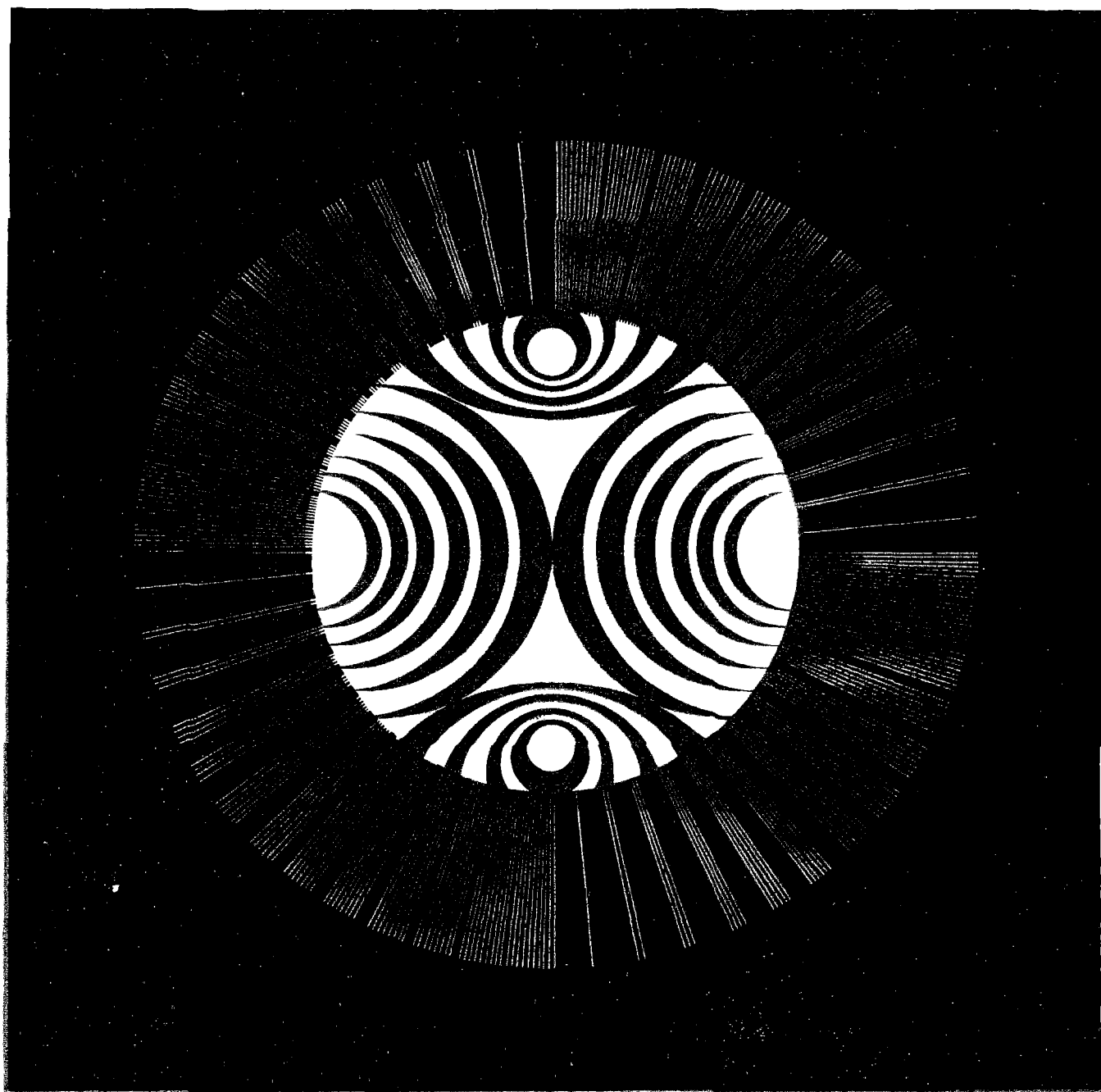

МАЯК MAJAK

Гиревые ходики, возвратный крючковый ход, период колебания маятника 6/7 с.

Clock with driving weights, anchor recoil escapement, swing period 6/7 s.

Pendeluhr mit Gewichts Antrieb, Rückfall-Hakenhemmung, Schwingungsdauer des Pendels 6/7 Sek.

Pendule à poids, échappement à ancre à recul, période d'oscillation: 6/7 s.

Reloj de pesas, escape de áncora de retroceso, período de oscilación del péndulo 6/7 s.

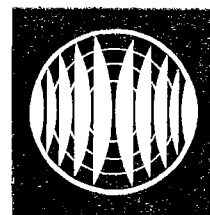

57100

КАЛИБР
CALIBRE
KALIBER
CALIBRE
CALIBRE

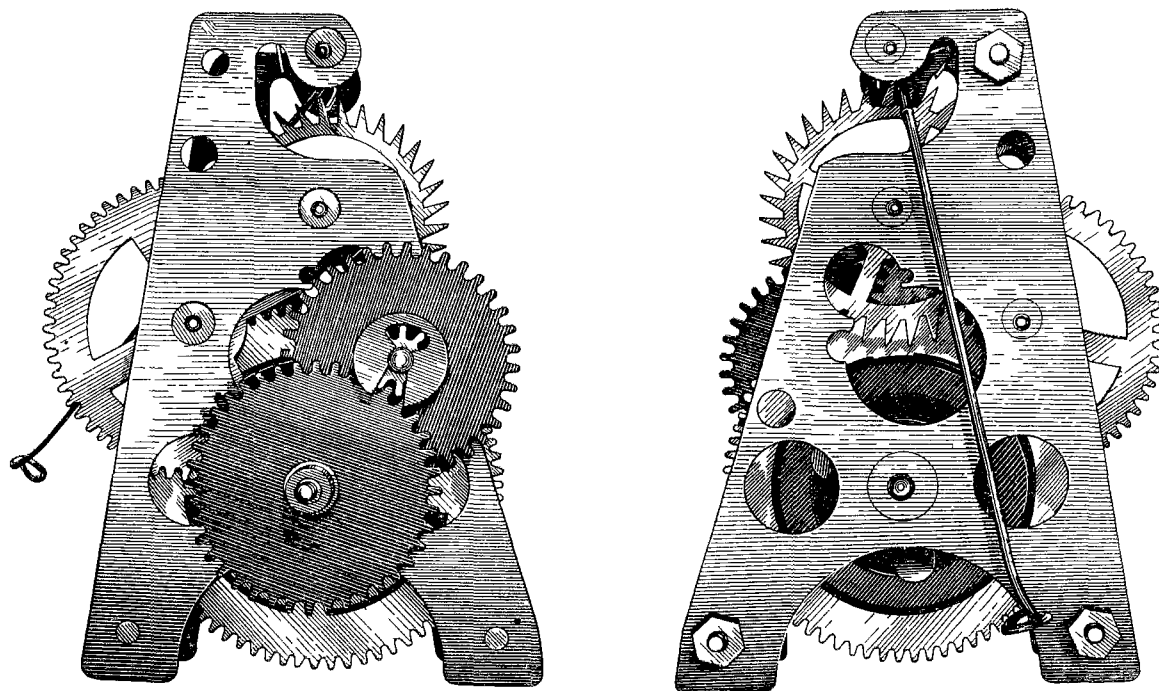

Калибр • Calibre • Kaliber • Calibre • Calibre
Ø 57 мм (mm), H=22 мм (mm)

57100

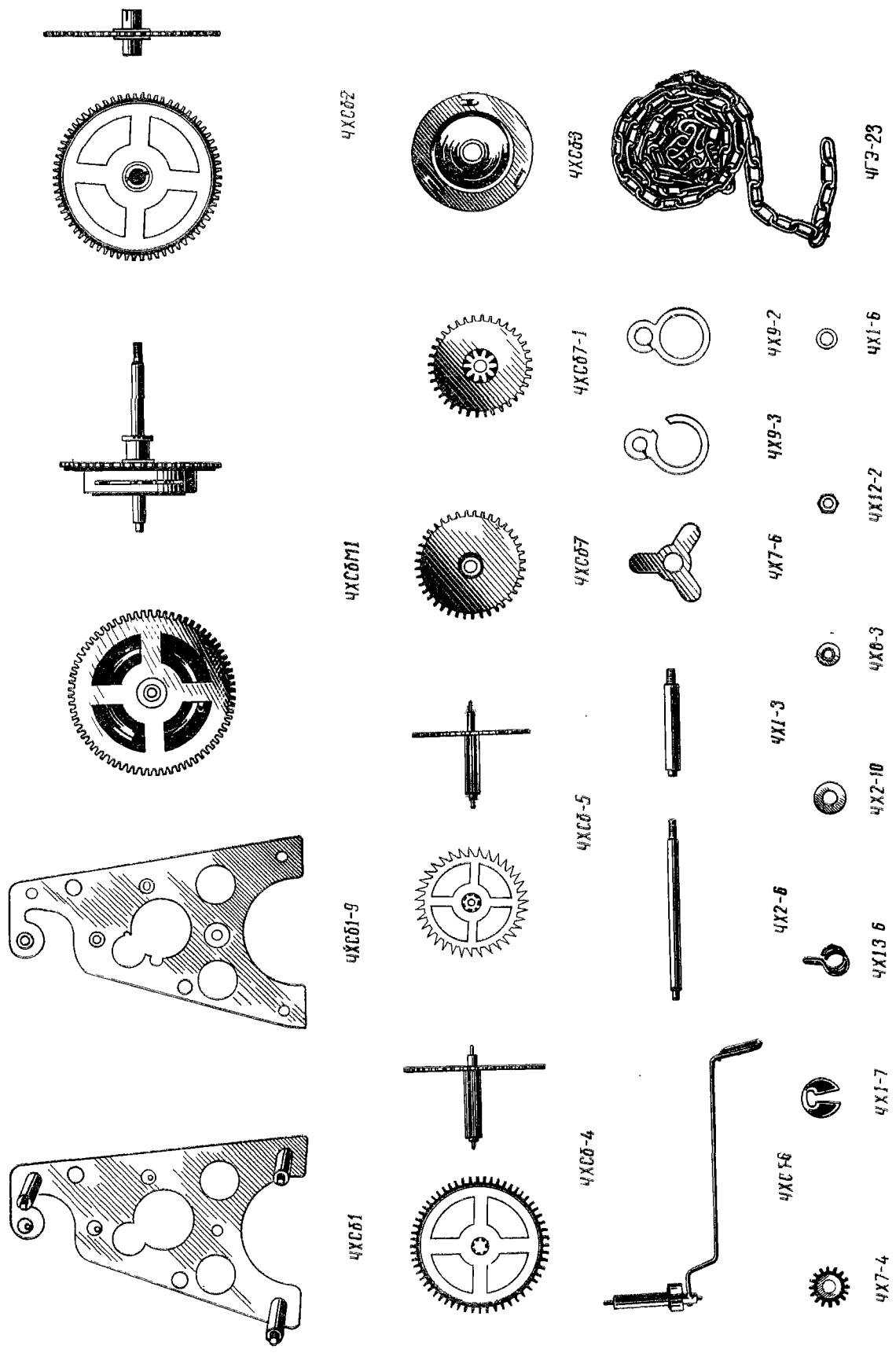

57100

Индекс детали Part index Teil-Index N° de la pièce Índice de la pieza	Наименование Description Benennung Dénomination Denominación	Индекс детали Part index Teil-Index N° de la pièce Índice de la pieza	Наименование Description Benennung Dénomination Denominación
ЧХС6-1	Платина передняя с колонками Front plate with studs Vorderplatte mit Pfeilern Platine dessus avec piliers Platina delantera con pitones	ЧХ12-2	Гайка крепления механизма Case nut Schraubenmutter für Werkbefestigung Ecrou d'emboîtage Tuerca de sujeción del mecanismo
ЧХС61-9	Платина задняя с футорами Rear plate with linings Hinterplatte mit Zapfenfuttern Platine dessous avec bouchons de roue mooyenne Platina trasera con forros	ЧХ8-3	Гайка оси минутной Minute staff nut Schraubenmutter für Minutenwelle Ecrou d'axe de minute Tuerca del eje de minutería
ЧХС6М1	Колесо физейное и блок Winding wheel and block Schneckenrad mit Block Roue de centre montée et poulie chaîne Rueda de centro y polea	ЧХ13-6	Качалка Rocker Wippe Clavette Balancín
ЧХС6-4	Колесо пятерочное с трибами Wheel V and pinion Zwischenrad mit Trieb Roue V avec pignon Rueda quinta pivoteada	ЧХ7-6	Пружина блокка Block spring Feder für Block Ressort de poulie à chaîne Muelle de polea
ЧХС6-5	Анкерное колесо с трибом Escape wheel and pinion Ankerrad mit Trieb Roue d'ancre pivotée Rueda de áncora pivoteada	ЧХС6-2	Колесо физейное с трубкой Winding wheel and pipe Schneckenrad mit Rohr Roue de centre avec tube Rueda de centro con tubito
ЧХС6-6	Валик скобочный с вилкой и скобой Anchor stem with fork and anchor Bügelwelle mit Gabel und Bügel Marteau de sonnerie, monté Tija de grapa con horquilla y grapa	ЧХС6-3	Блок Block Block Poulie à chaîne Polea
ЧХС67-1	Колесо репейное с трибом Minute wheel and pinion Wechselrad mit Trieb Roue de minuterie Rueda minuteria pivoteada	ЧХ1-3	Колонка Stud Pfeiler Pilier Pitón
ЧХС6-7	Колесо часовое с трубкой Hour wheel and pipe Stundenrad mit Lagerrohr Roue des heures avec tube Rueda de horas con tubito	ЧХ2 6	Стержень тижы Rod Aufzugwelle Axe de tige Vástago de tija
ЧХ1-6	Подкладка репейного колеса Minute wheel seat Unterlage für Wechselrad Support de roue de minuterie Soporte de rueda minuteria	ЧХ2-10	Шайба гижы Washer Scheibe für Aufzugwelle Rondelle de tige Arandela de tija
ЧХ1-7	Шайба броши Broach washer Scheibe für Brosche Rondelle de broche Arandela de broche	ЧГЭ-23	Цепь Chain Kette Chaîne Cadena
ЧХ7-4	Колесо минутное Minute wheel Minutenrad Roue de minute Rueda minuteria	ЧХ9-2	Ушко для цепи Ear for chain Öse für Kette Bague pour chaîne Orejeta para la cadena
		ЧХ9-3	Крючок для гири Hook for weight Haken für Gewicht Crochet pour poids Gancho para pesas

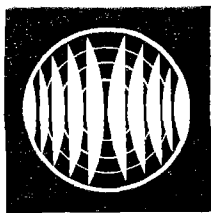

МАЯК MAJAK

93104

КАЛИБР
CALIBRE
KALIBER
CALIBRE
CALIBRE

Настенные маятниковые часы с боем, возвратный крючковый ход, дополнительное устройство — кукушка. Период колебания маятника 6/7 с.

Wall pendulum striking clock, anchor recoil escapement, "Cuckoo" device, swing period 6/7 s.

Pendel-Wanduhr mit Schlagwerk, Rückfall-Hakenhemmung, Zusatzvorrichtung — Kuckuck, Schwingungsdauer des Pendels 6/7 Sek.

Pendule à poids et à sonnerie, échappement à ancre à recul, dispositif supplémentaire — «coucou», période d'oscillation: 6/7 s.

Reloj de pared de péndulo con sonería, escape de áncora de retroceso, dispositivo suplementario de cuco, período de oscilación del péndulo 6/7 s.

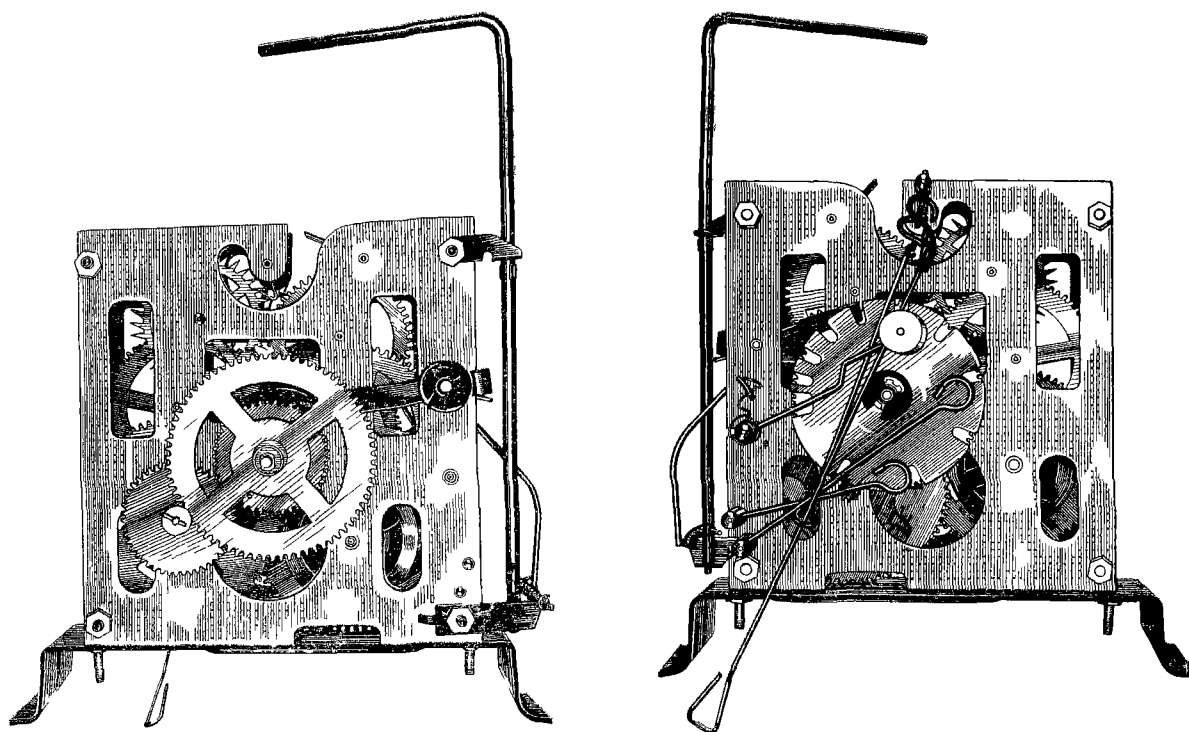

93104

Калибр • Calibre • Kaliber • Calibre • Calibre
85×80 мм (mm), H=22 мм (mm)

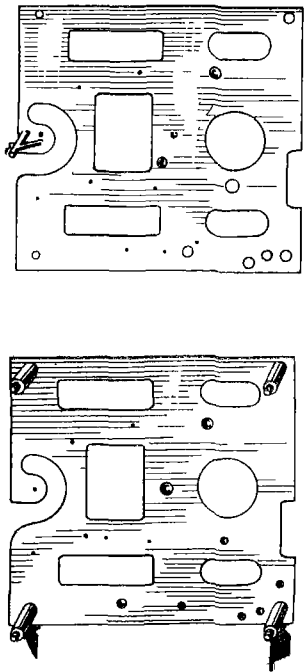

4Г-11М-001

4Г-11М-005

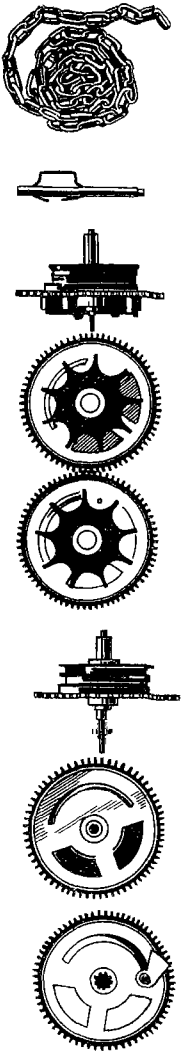

4Г-12М-91

4Г-12М-002

4Г-12М-93

4Г-12М-003

4Г-11М-93 4Г3-23

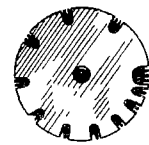

4Г-12М-921



4Г-11М-95

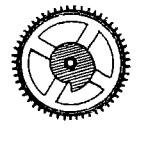

4Г-12М-94

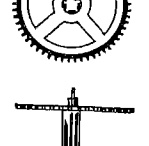

4Г-12М-99

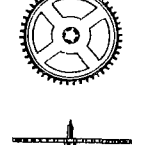

4Г-12М-95

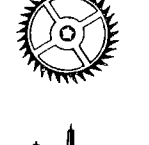

4Г-12М-910

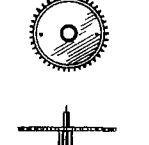

4Г-11М-94

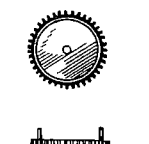

4Г-7М-914 4Г-11М-91

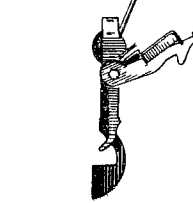

4Г-11М-004

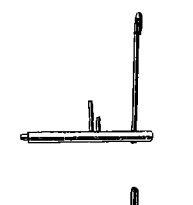

4Г-11М-96

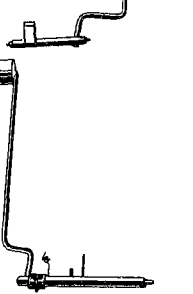

4Г-11М-006



4Г-11М-92

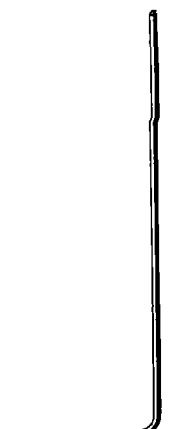

4Г-12М-93



4Г-12М-92



4Г-12М-97 4Г-12М-96 4Г-11М-4

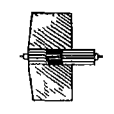

4Г-12М-2 4Г-12М-2



4Х9-3



4Х9-2

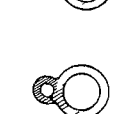

4Г-12М-19 4Г-12М-55 4Г-12М-12 4Г-12М-25 4Г-11М-2

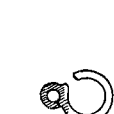

4Г-12М-19 4Г-12М-55 4Г-12М-12 4Г-12М-25 4Г-11М-2



4Г-12М-19 4Г-12М-55 4Г-12М-12 4Г-12М-25 4Г-11М-2

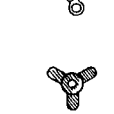

4Г-12М-19 4Г-12М-55 4Г-12М-12 4Г-12М-25 4Г-11М-2

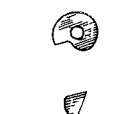

4Г-12М-19 4Г-12М-55 4Г-12М-12 4Г-12М-25 4Г-11М-2

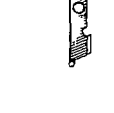

4Г-12М-19 4Г-12М-55 4Г-12М-12 4Г-12М-25 4Г-11М-2



4Г-12М-19 4Г-12М-55 4Г-12М-12 4Г-12М-25 4Г-11М-2

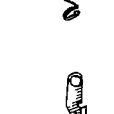

4Г-12М-19 4Г-12М-55 4Г-12М-12 4Г-12М-25 4Г-11М-2



4Г-12М-19 4Г-12М-55 4Г-12М-12 4Г-12М-25 4Г-11М-2



4Г-12М-19 4Г-12М-55 4Г-12М-12 4Г-12М-25 4Г-11М-2



4Г3-5

4Г 12М 7

4Г-12М 22

4Х 17 9

4Г 7М-20 4Г-12М 10 4Х 8 3

4Х12 2 4Г 7М 49 4Г12М 51 4Г-12М-66 4Г-12М-53 4Г 7М 11 4Г 12М-50

4Г-12М-93 4Г-12М-94 4Г-12М-95 4Г-12М-96 4Г-12М-97 4Г-12М-98 4Г-12М-99 4Г-12М-100 4Г-12М-101 4Г-12М-102 4Г-12М-103 4Г-12М-104 4Г-12М-105 4Г-12М-106 4Г-12М-107 4Г-12М-108 4Г-12М-109 4Г-12М-110 4Г-12М-111 4Г-12М-112 4Г-12М-113 4Г-12М-114 4Г-12М-115 4Г-12М-116 4Г-12М-117 4Г-12М-118 4Г-12М-119 4Г-12М-120 4Г-12М-121 4Г-12М-122 4Г-12М-123 4Г-12М-124 4Г-12М-125 4Г-12М-126 4Г-12М-127 4Г-12М-128 4Г-12М-129 4Г-12М-130 4Г-12М-131 4Г-12М-132 4Г-12М-133 4Г-12М-134 4Г-12М-135 4Г-12М-136 4Г-12М-137 4Г-12М-138 4Г-12М-139 4Г-12М-140 4Г-12М-141 4Г-12М-142 4Г-12М-143 4Г-12М-144 4Г-12М-145 4Г-12М-146 4Г-12М-147 4Г-12М-148 4Г-12М-149 4Г-12М-150 4Г-12М-151 4Г-12М-152 4Г-12М-153 4Г-12М-154 4Г-12М-155 4Г-12М-156 4Г-12М-157 4Г-12М-158 4Г-12М-159 4Г-12М-160 4Г-12М-161 4Г-12М-162 4Г-12М-163 4Г-12М-164 4Г-12М-165 4Г-12М-166 4Г-12М-167 4Г-12М-168 4Г-12М-169 4Г-12М-170 4Г-12М-171 4Г-12М-172 4Г-12М-173 4Г-12М-174 4Г-12М-175 4Г-12М-176 4Г-12М-177 4Г-12М-178 4Г-12М-179 4Г-12М-180 4Г-12М-181 4Г-12М-182 4Г-12М-183 4Г-12М-184 4Г-12М-185 4Г-12М-186 4Г-12М-187 4Г-12М-188 4Г-12М-189 4Г-12М-190 4Г-12М-191 4Г-12М-192 4Г-12М-193 4Г-12М-194 4Г-12М-195 4Г-12М-196 4Г-12М-197 4Г-12М-198 4Г-12М-199 4Г-12М-200

93104

Индекс детали Part index Teil-Index N° de la pièce Indice de la pieza	Наименование Description Benennung Dénomination Denominación	Индекс детали Part index Teil-Index N° de la pièce Indice de la pieza	Наименование Description Benennung Dénomination Denominación
ЧГ-11М-С61	Платина передняя с колонками Front plate with studs Vorderplatte mit Pfeilern Platine dessus avec piliers Platina delantera con pitones	ЧГ-11М-У7	Валик с рычагом подъема правого меха Stem with lifting lever of R.H. bellow Welle mit Hebehebel für Rechtsbalg Arbre de commande de levage de soufflet droit
ЧГ-11М-С64	Валик с рычагом включения боя Stem with alarm lever Welle mit Schalthebel für Schlagwerk Arbre avec bascule d'enbrayage de sonnerie Tija con mando de conexión de sonería	ЧГ-11М-У8	Кронштейн „кукушки“ со штифтом "Cuckoo" bracket with pin Träger für „Kuckuck“ mit Stift Support de «coucou» avec goupille Soporte del "cuco" con pasador
ЧГ-11М-У1	Валик с рычагом счета и замыкания Stem with coupling and notch lever Welle mit Zähl- und Sperrhebel Arbre avec levier-compteur et verrou Tija con mando de contaje y cierre	ЧГ-7М-У14	Колесо репейное с трибом Minute wheel and pinion Wechselrad mit Trieb Roue de minuterie Rueda minuterera con piñón
ЧГ-11М-У2	Валик скобочный со скобой и вилкой Anchor stem with anchor and fork Bügelwelle mit Bügel und Gabel Marteau de sonnerie, complet Tija de grapa con grapa y horquilla	ЧГ-12М-С62	Колесо ходовое и блокочек Escape wheel and block Gangrad und Block Roue d'échappement et poulie à chaîne Rueda de escape con polea
ЧГ-11М-С65	Платина задняя с кронштейном Rear plate with bracket Hinterplatte mit Träger Platine dessous, avec support Platina trasera con soporte	ЧГ-12М-С63	Колесо боевое с блокочком Alarm wheel and block Schlagwerkrad mit Block Roue de sonnerie avec poulie à chaîne Rueda de sonería con polea
ЧГ-11М-У3	Кронштейн маятника со скобой Pendulum bracket with anchor Träger für Pendel mit Bügel Support de pendule avec ancre de sonnerie Soporte de péndulo con grapa	ЧГ-12М-У1	Колесо ходовое с муфтой и собачкой Escape wheel with clutch and click Gangrad mit Lagerrohr und Sperrkegel Roue d'échappement avec manchon et cliquet Rueda de escape con embrague y trinquete
ЧГ-11М-У4	Колесо минутное с трубкой Minute wheel with pipe Minutenrad mit Lagerrohr Roue de minute avec tube Rueda de minutos con tubito	ЧГ-12М-У2	Блокочек ходовой Escape block Block für Gangrad Poulie à chaîne de roue d'ancre Polea de escape
ЧГ-11М-У5	Колесо часовое с трубкой Hour wheel with pipe Stundenrad mit Lagerrohr Roue des heures avec tube Rueda de horas con tubito	ЧГ-12М-У3	Колесо боевое с муфтой и звездочкой Alarm wheel with clutch and star Schlagwerkrad mit Lagerrohr und Stern Roue de sonnerie avec manchon et étoile Rueda de sonería con embrague y rueda de estrella
ЧГ-11М-С66	Валик боя с молоточком Alarm stem and hammer Welle mit Hammer für Schlagwerk Arbre de sonnerie avec marteau Tija de sonería con martillo	ЧГ-12М-У4	Колесо среднее с трибом и кулачком Centre wheel with pinion and cam Mittelrad mit Trieb und Nocken Roue moyenne avec pignon et came Rueda de centro con piñón y leva
ЧГ-11М-У6	Валик с рычагом подъема левого меха Stem with lifting lever of L.H. bellow Welle mit Hebehebel für Linksbalg Arbre de commande de levage de soufflet gauche Tija con palanca de elevación del fuelle izquierdo		

Индекс детали Part index Teil-Index N° de la pièce Indice de la pieza	Наименование Description Benennung Dénomination Denominación	Индекс детали Part index Teil-Index N° de la pièce Indice de la pieza	Наименование Description Benennung Dénomination Denominación
ЧГ-12М-У5	Колесо стопорное с трибом Stop wheel and pinion Stellungsrad mit Trieb Roue d'arrêt avec pignon Rueda de retención con piñón	ЧГ-7М-49	Шайба репейного колеса Minute wheel washer Scheibe für Wechselrad Rondelle de roue de minuterie Arandela de rueda minutería
ЧГ-12М-У6	Ветряк Fan wheel Windflügel Moulinet Molinete	ЧГ-12М-2	Колонка Stud Pfeiler Pilier Pitón
ЧГ-12М-У7	Блочок боевой Alarm block Block für Schlagwerkrad Poulie à chaîne de sonnerie Polea de sonería	ЧГ-12М-6	Пружина рычагов замыкания и боя Coupling and alarm lever spring Feder für Sperre und Schlagwerkhebel Ressort du bascule de verrou et de sonnerie Mueller de palancas de cierre y sonería
ЧГ-12М-У9	Колесо пятерочное с трибом Wheel V and pinion Zwischenrad mit Trieb Roue V avec pignon Rueda quinta pivoteada	ЧГ-12М-7	Валик колеса ходового Escape wheel stem Welle für Gangrad Arbre de roue d'échappement Tija de rueda de escape
ЧГ-12М-У10	Колесо анкерное с трибом Anchor wheel and pinion Ankerad mit Trieb Roue d'ancre pivotée Rueda de áncora pivoteada	ЧГ-12М-10	Собачка ходового колеса Escape wheel click Klinke für Gangrad Cliquet de roue d'échappement Trinquete de rueda de escape
ЧГ-12М-У21	Колесо со счетным кругом Notch wheel Rad mit Zahrling Roue avec disque compteur Rueda con círculo contador	ЧГ-12М-12	Собачка боевого колеса Alarm wheel click Klinke für Schlagwerkrad Cliquet de roue de sonnerie Trinquete de rueda de sonería
ЧГ-11М-2	Планка кронштейна, нижняя Bracket strip, lower Trägerleiste, unten Plaque de support, dessous Placa de soporte, inferior	ЧГ-12М-19	Пружина блочка Block spring Feder für Block Ressort de poulie à chaîne Mueller de polea
ЧГ-11М-3	Планка кронштейна, верхняя Bracket strip, upper Trägerleiste, oben Plaque de support, dessus Placa de soporte, superior	ЧГ-12М-22	Валик боевого колеса Alarm wheel stem Welle für Schlagwerkrad Arbre de roue de sonnerie Tija de rueda de sonería
ЧГ-11М-4	Ось минутного колеса Minute wheel shaft Minutenradwelle Axe de roue de minute Eje de rueda de minutos	ЧГ-12М-25	Кулачок Cam Nocken Came Leva
ЧГ-11М-16	Пружина „кукушки“ "Cuckoo" spring Feder für „Kuckuck“ Ressort de «coucou» Mueller del cucu	ЧГ-12М-33	Рычаг включения боя Alarm lever Schalthebel für Schlagwerk Bascule d'embrayage de sonnerie Mando de conexión de sonería
ЧГ-7М-20	Шайба упорная Thrust washer Anschlagscheibe Rondelle d'appui Arandela de tope	ЧГ-12М-50	Штифт конический Taper pin Kegelstift Goupille conique Pasador cónico
ЧГ-7М-11	Ось собачки Click staff Sperrkegelwelle Axe de cliquet Eje de trinquete	ЧГ-12М-51	Триб счетный Notch pinion Zahltrieb Pignon compteur Piñón de contaje

Индекс детали Part index Teil-Index N° de la pièce Indice de la pieza	Наименование Description Benennung Dénomination Denominación	Индекс детали Part index Teil-Index N° de la pièce Indice de la pieza	Наименование Description Benennung Dénomination Denominación
ЧГ-12М-55	Штифт конический Taper pin Kegelstift Goupille conique Pasador cónico	ЧХ-8-3	Гайка оси минутной Minute staff nut Schraube für Minutenwelle Ecrou d'axe de minute Tuerca de eje de minutos
ЧГ-12М-56	Подкладка пружинная Spring sole Federunterlage Semelle à ressort Forro elástico	ЧХ-13-6	Качалка Rock Wippe Clavette Balancín
ЧГ-12М-66	Штифт подъемный Lifting pin Hebestift Goupille de levage Pasador de elevación	ЧГЭ-6	Подвеска маятника Pendulum suspender Pendelaufhänger Balancier Suspensión del péndulo
ЧГ-12М-85	Брошь Broach Brosche Broche Broche	ЧГЭ-23	Цепь Chain Kette Chaîne Cadena
ЧХ-1-7	Шайба броши Broach washer Scheibe für Brosche Rondelle de broche Arandela de broche	ЧХ9-2	Ушко для цепи Ear for chain Öse für Kette Bague pour chaîne Orejeta para cadena
ЧХ2-9	Муфта упорная Thrust washer Stütze Came d'appui Embrague de tope	ЧХ9-3	Крючок для гири Hook for weight Haken für Gewicht Crochet pour poids Gancho para la pesa
ЧХ12-2	Гайка крепления механизма Case nut Schraubenmutter für Werkbefestigung Ecrou d'emboitage Tuerca de sujeción del mecanismo	ЧГ-17к-9	Гайка минутной стрелки Minute hand nut Schraube für Minutenzeiger Ecrou pour aiguille de minute Tuerca de minuterero

МАЯК MAJAK

Настенные и настольные балансовые часы, ход анкерный, 11 рубиновых камней, период колебания 0,4 с.

Wall and table balance clock, lever escapement, 11 rubies, swing period 0.4 s.

Wand- und Tischuhr mit Unruhregler, Ankerhemmung, 11 Rubinsteinen, Schwingungsdauer der Unruh 0,4 Sek.

Pendule et pendulette à balancier, échappement à ancre, 11 rubis, période d'oscillation: 0,4 s.

Reloj de pared y sobremesa de volante, escape de áncora, 11 rubíes, período de oscilación 0,4 s.



74122

КАЛИБР
CALIBRE
KALIBER
CALIBRE
CALIBRE

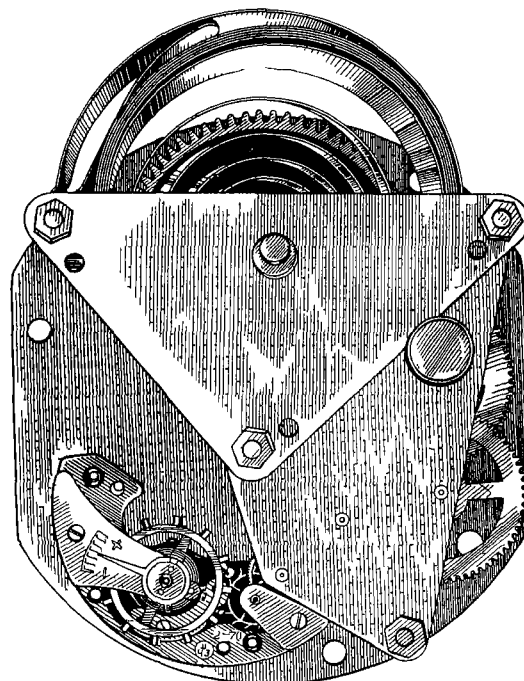
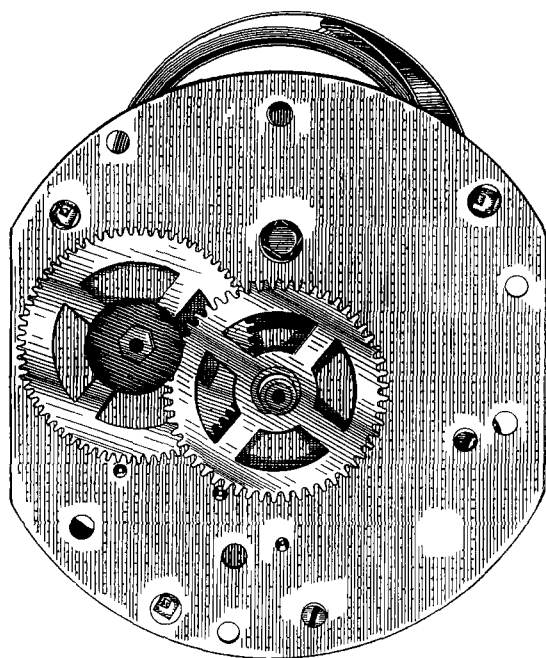

Калибр • Calibre • Kaliber • Calibre • Calibre
Ø 75 мм (mm), H = 25 мм (mm)

74122

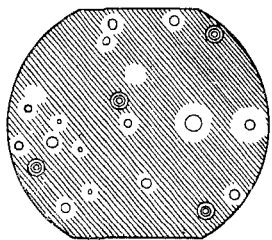

45C-16M-91

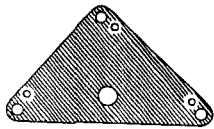

45C-16M-4

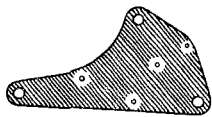

45C-16M-2

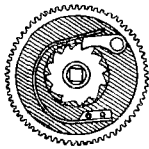

45C-16M-94

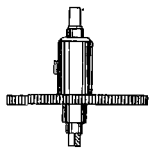

45C-16M-93

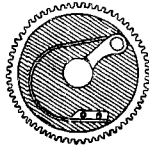

45C-16M-96

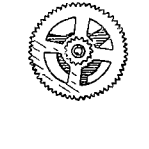

45C-16M-95



45C-16M-15

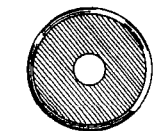

45C-16M-11



45C-16M-88



45C-16M-88

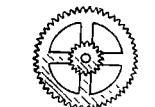

45C-16M-910



45C-16M-911

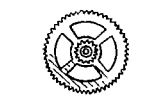

45C-16M-97



45C-16M-98

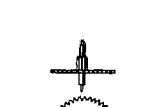

45C-16M-99



45C-16M-35

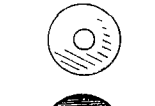

45C-16M-36



45C-16M-37

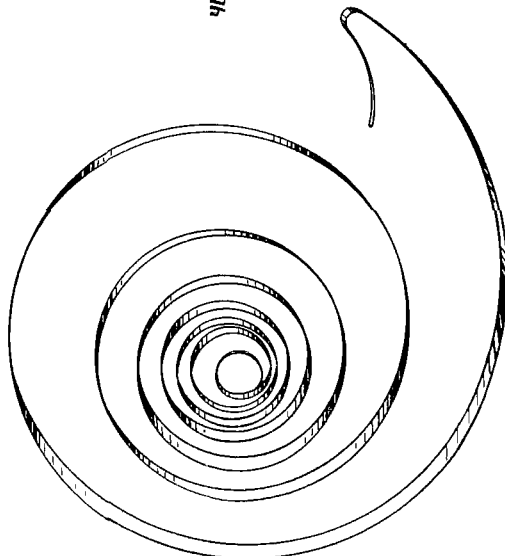

45C-16M-9



45C-16M-6



45C-16M-5



45C-16M-20



45C-16M-30



45C-16M-3



45C-16M-21



45C-16M-37



45C-16M-36



45C-16M-97



45C-16M-13



45C-16M-33



45H-116K-16



45C-16M-40



45C-16M-31



4X12-2



45H-116K-32



45C-16M-14



45C-16M-49



45C-16M-50



4E-12M-13

74122

Индекс детали Part index Teil-Index N° de la pièce Indice de la pieza	Наименование Description Benennung Dénomination Denominación	Индекс детали Part index Teil-Index N° de la pièce Indice de la pieza	Наименование Description Benennung Dénomination Denominación
ЧБС-16М-У1	Платина механизма с колонками Plate with studs Werkplatte mit Pfeilern Platine avec piliers Platina de mecanismo con pitones	ЧБС-16М-3	Колонка ангренажная, малая Train wheel stud, small Kleinpfeiler für Räderwerk Pilier de rouage, petit Pitón pequeño de rodaje
ЧБС-16М-У3	Колесо барабанное с пружиной Ratchet wheel and spring Sperrrad mit Feder Roue de barillet avec ressort Rueda de cubo con muelle	ЧБС-16М-4	Мост заводной Winding bridge Kronradbrücke Pont de remontoir Puente de "remontoir"
ЧБС-16М-У4	Вал заводной с колесом и храповиком Winding stem with wheel and ratchet Aufzugwelle mit Rad und Klinke Tige de remontoir avec roue et rochet Tija de "remontoir" con rueda y trinquete	ЧБС-16М-5	Колонка заводного моста Winding bridge stud Stift für Kronrad Pilier de pont de remontoir Pitón de puente de "remontoir"
ЧБС-16М-У5	Триб первый с колесом Pinion I and wheel Trieb I mit Rad Pignon I avec roue Piñón primero con rueda	ЧБС-16М-6	Колонка ангренажная, большая Train wheel stud, large Großpfeiler für Räderwerk Pilier de rouage, grand Pitón grande de rodaje
ЧБС-16М-У6	Ось вексельная с первым трибом Minute staff with pinion I Wechselradwelle mit Trieb I Axe de minuterie avec pignon I Eje de minutería con piñón primero	ЧБС-16М-8б	Вал заводной ЧБС для настенных часов Winding stem ЧБС for wall clocks Aufzugwelle ЧБС für Wanduhr Tige de remontoir ЧБС pour pendule Tija de "remontoir" ЧБС para relojes de pared
ЧБС-16М-У7	Триб второй с колесом Pinion II and wheel Trieb II mit Rad Pignon II avec roue Piñón segundo con rueda	ЧБС-16М-8в	Вал заводной ЧБН для настольных часов Winding stem ЧБН for table clocks Aufzugwelle ЧБН für Tischuhr Tige de remontoir ЧБН pour pendulette Tija de "remontoir" ЧБН para relojes de sobremesa
ЧБС-16М-У8	Триб третий с колесом Pinion III and wheel Trieb III mit Rad Pignon III avec roue Piñón tercero con rueda	ЧБС-16М-9	Пружина заводная Mainspring Aufzugfeder Ressort de remontoir Muelle real (cuerda)
ЧБС-16М-У9	Триб четвертый с колесом Pinion IV and wheel Trieb IV mit Rad Pignon IV avec roue Piñón cuarto con rueda	ЧБС-16М-11	Шайба фрикционная Friction washer Friktionsscheibe Rondelle de friction Arandela de fricción
ЧБС-16М-У10	Колесо вексельное с трибом Minute wheel and pinion Wechselrad mit Trieb Roue de minuterie Rueda de minutería con piñón	ЧБС-16М-12	Храповик Ratchet wheel Klinkenrad Rochet Rueda de trinquete
ЧБС-16М-У11	Колесо часовое со втулкой Hour wheel with sleeve Stundenrad mit Lagerrohr Roue des heures avec douille Rueda de horas con casquillo	ЧБС-16М-13	Собачка Click Sperrkegel Cliquet Trinquete
ЧБС-16М-2	Мост ангренажный Train wheel bridge Räderwerkbrücke Pont de rouage Puente de rodaje		

Индекс детали Part index Teil-Index N° de la pièce Indice de la pieza	Наименование Description Benennung Dénomination Denominación	Индекс детали Part index Teil-Index N° de la pièce Indice de la pieza	Наименование Description Benennung Dénomination Denominación
ЧБС-16М-14	Ось собачки Click shaft Sperrkegelwelle Axe de cliquet Eje de trinquete	ЧБС-16М-47	Шайба вксельной оси Minute staff washer Scheibe für Wechselradwelle Rondelle d'axe de minuterie Arandela de eje de minutería
ЧБС-16М-15	Пружина собачки Click spring Sperrkegelfeder Ressort de cliquet Muelle de trinquete	ЧБС-16М-48	Штифт вксельной оси Minute staff pin Stift für Wechselradwelle Goupille d'axe de minuterie Pasador de eje de minutería
ЧБС-16М-20	Ось вксельная Minute staff Wechselradwelle Axe de minuterie Eje de minutería	ЧБС-16М-49	Шайба первого триба Washer for pinion I Scheibe für Trieb I Rondelle de pignon I Arandela del primer piñón
ЧБС-16М-21	Пружина фрикционная Friction spring Sleppfeder Ressort de friction Muelle de fricción	ЧБС-16М-50	Гайка вксельной оси Minute staff nut Schraubenmutter für Wechselradwelle Ecrou d'axe de minuterie Arandela del eje de minutería
ЧБС-16М-30	Минутник Cannon pinion Minutenrohr Chaussée Cañón de minutos	ЧХ12-2	Гайка крепления механизма Case nut Schraubenmutter für Werkbefestigung Ecrou d'emboitage Tuerca de sujecion del mecanismo
ЧБС-16М-31	Ось минутника Cannon pinion staff Minutenrohrwelle Axe de chaussée Eje de cañón de minutos	ЧГ-12М-13	Заклепка пружины собачки Click spring rivet Niet für Sperrkegelfeder Plot de ressort de cliquet Remache de muelle de trinquete
ЧБС-16М-35	Фольга Foil Blättchen Feuille Lámina	ЧГ-22к-28	Шайба Washer Scheibe Rondelle Arandela
ЧБС-16М-36	Втулка ангренажной колонки Train wheel stud sleeve Lagerrohr für Pfeiler des Räderwerks Tube de pilier de rouage Casquillo de piñón de rodaje	ЧБН-116к-16	Винт минутной стрелки Minute hand screw Schraube für Minutenzeiger Vis d'aiguille de minute Tornillo de minuterero
ЧБС-16М-37	Втулка колонки заводного моста Winding bridge stud sleeve Lagerrohr für Pfeiler der Kronradbrücke Tube de pilier du pont de remontoir Casquillo de piñón del puente de "remontoir"	ЧБН-116к-32	Шайба под винт минутной стрелки Washer for minute hand screw Scheibe für Minutenzeigerschraube Rondelle pour vis d'aiguille de minute Arandela de debajo del tornillo del minuterero
ЧБС-16М-46	Винт крепления приставного хода Attached escapement screw Schraube für Befestigung der Einsatzhemmung Vis de fixation de porte-échappement Tornillo de sujeción del escape acoplable		

МАЯК MAJAK

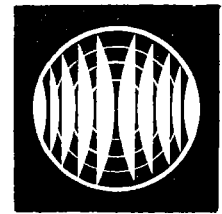

Настенные и настольные балансовые электронно-механические часы, ход анкерный, штифтовой с червячной парой, 4 рубиновых камня, период колебания 0,4 с.

Wall and table balance clock on transistors, pin anchor escapement with worm gear, 4 rubies, swing period 0.4 s.

Elektronisch-mechanische Wand- und Tischuhr mit Unruhregler, Stiftenankerhemmung mit Schneckenradpaar, 4 Rubinsteinen, Schwingungsdauer der Unruh 0,4 Sek.

Pendule et pendulette à balancier électromécanique, échappement à ancre, à chevilles avec vis sans fin, 4 rubis, période d'oscillation: 0,4 s.

Relojes de pared y sobremesa de volante, electronomecánicos, escape de rueda de clavijas con par helicoidal, 4 rubíes, período de oscilación 0,4 s.

59186

КАЛИБР
CALIBRE
KALIBER
CALIBRE
CALIBRE

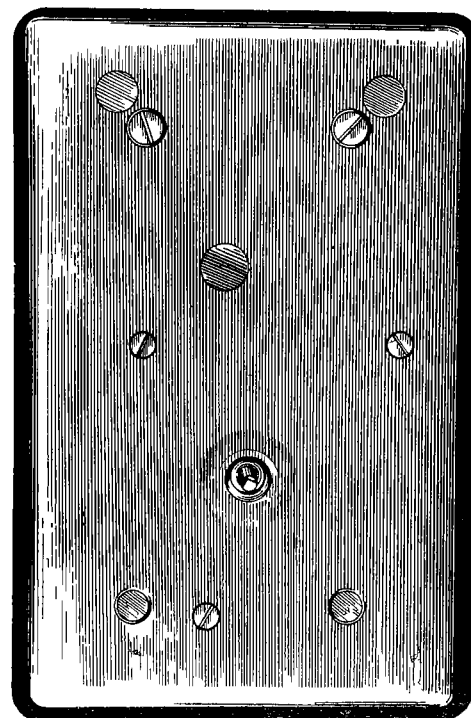
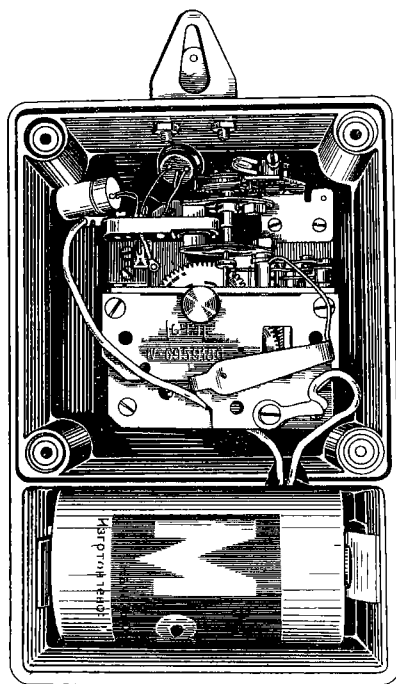

Калибр • Calibre • Kaliber • Calibre • Calibre
50×58 мм (mm), H=27 мм (mm)

59186

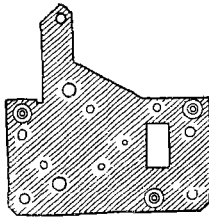

4БЗ-3М 99

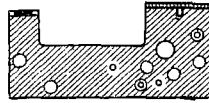

Б-4М-94

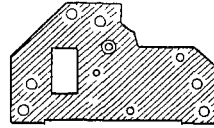

Б-4М-92

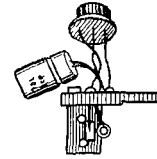

Б-4М-914

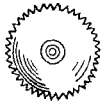

4БЗ 3М 96



Б-4М 97



Б-4М-98



Б-4М 921

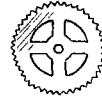

Б-4М-53

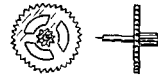

Б-4М-919

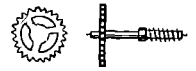

Б 4М-918



Б-4М-49



Мп 426
Сб 4005



К 50-3-6 20



Б-4М-32



Б-4М 44



Б 4М 416



Б 4М 41



Б-4М 55



Б-4М-14



КЛС-1-Н-33000 РС-0,125- Б-4М 56 М1,6×5 Б 4М-49 Б-4М-50 Б-4М-37 Б-4М-18 Б 4М 34
270 К

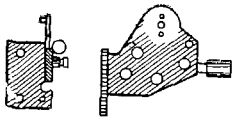

Б-4М-45

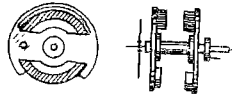

Б-4М-46

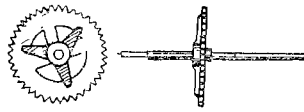

Б-4М-420



Б-4М-22

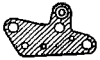

Б-4М-417

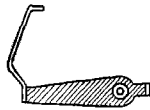

Б-4М-426



4БСЭ-4М-1



4БЭ-3М-26



Б-4М-413



Б-4М-43



Б-4М-42



Б-4М-57



Б-4М-412



Б-4М-2



Б-4М-410



Б-4М-78



Б-4М-46



Б-4М-48



H2050



Б-4М-432



Б-4М-35



00041603



Б-4М-77



Б-4М-45



Б-4М-21



Б-4М-36



СС-1430-0,5



16X0,3-011

59186

Индекс детали Part index Teil-Index N° de la pièce Indice de la pieza	Наименование Description Benennung Dénomination Denominación	Индекс детали Part index Teil-Index N° de la pièce Indice de la pieza	Наименование Description Benennung Dénomination Denominación
ЧБЭ-3М-У6	Колесо часовое с трубкой Hour wheel and pipe Stundenrad mit Lagerrohr Roue des heures avec tube Rueda de horas con tubito	Б-4М-У12	Накладка баланса верхняя и нижняя Cap jewel for balance, upper and lower Deckplatte für Unruh, oben und unten Plaques de contre-pivot de balancier, dessus et dessous Placas de contrapivote de volante, superior e inferior
Б-4М-У20	Колесо центральное с осью Centre wheel and staff Minutenrad mit Welle Roue de centre avec axe Rueda central con eje	4М-У13	Регулятор Regulator Rücker Raquette Raqueta
ЧБЭ-3М-У9	Платина передняя Front plate Vorderplatte Platine dessus Platina delantera	4М-У14	Блок монтажный Mounting block Montageblock Bloc de montage Polea de montaje
Б-4М-У2	Мост ангренажный Train wheel bridge Räderwerkbrücke Pont de rouage Puente de rodaje	Б-4М-У16	Вилка Pallet fork Anker Ancre Horquilla
Б-4М-У4	Платина приставного хода Attached escapement plate Platte für Einsatz-Hemmung Platine de porte-échappement Platina del escape acoplable	Б-4М-У17	Мост ходовой Escape bridge Gangradbrücke Pont d'échappement Puente de escape
Б-4М-У5	Мост балансový Balance cock Unruhkloben Coq Puente de volante	Б-4М-У18	Колесо ходовое Escape wheel Gangrad Roue d'échappement Rueda de escape
Б-4М-У6	Баланс Balance Unruh Balancier Volante	Б-4М-У19	Колесо червячное с трибом Worm wheel and pinion Schneckenrad mit Trieb Roue de vis sans fin Rueda helicoidal con piñón
Б-4М-У7	Обод баланса Balance rim Unruhreif Balancier Aro de volante	Б-4М-У21	Колесо вексельное с трибом Minute wheel and pinion Wechselrad mit Trieb Roue de minuterie Rueda de minutería con piñón
Б-4М-У8	Перекладина баланса Balance cross bar Unruharm Bras de balancier Travesaño de volante	Б-4М-У26	Тормоз баланса Whip Unruh-Stopphebel Fouet de balancier Freno de volante
Б-4М-У9	Волосок Hairspring Spirale Spiral Espiral	Б-4М-У32	Магнит фиксирующий со втулкой Fixing magnet and sleeve Haltemagnet mit Hülse Aimant de maintien avec tube Imán fijador con casquillo
Б-4М-У10	Поводок Carrier Mitnehmer Fouet Brazo de arrastre	ЧБСЭ-4М-1	Колонка платины Plate stud Pfeiler für Werkplatte Pilier des platines Pitón de platina

Индекс детали Part index Teil Index N° de la piece Indice de la pieza	Наименование Description Benennung Denomination Denominacion	Индекс детали Part index Teil-Index N° de la piece Indice de la pieza	Наименование Description Benennung Denomination Denominacion
ЧБЭ 3М 26	Вал центральный Centre shaft Zentrumwelle Axe de centre Arbol de centro	Б 4М 42	Шайба регулятора Regulator washer Ruckerscheibe Rondelle de raquette Arandela de raqueta
Б 4М 2	Колонка платины Plate stud Pfeiler fur Werkplatte Pilier de platine Piton de platina	Б 4М 43	Пружина регулятора Regulator spring Ruckerfeder Ressort de raquette Muelle de raqueta
Б 4М 14	Магнит Magnet Magnet Aimant Iman	Б 4М 44	Винт регулятора Regulator screw Ruckerschraube Vis de raquette Tornillo de raqueta
Б 4М 18	Втулка волоска Hairspring sleeve Spiralrolle Piton pour spiral Casquillo de espiral	Б 4М 45	Штифт волоска Hairspring pin Spiralstift Goupille pour spiral Pasador de espiral
Б 4М 21	Штифт поводка Carrier pin Mitnehmerstift Goupille de fouet Pasador de brazo de anastre	Б 4М-46	Пружина фрикционная Friction spring Schleppfeder Ressort de friction Muelle de friction
Б 4М 22	Ось баланса Balance staff Unruhwellе Axe de balancier Eje de volante	Б 4М 48	Винт накладок Cap screw Schraube fur Deckplatten Vis des plaques Tornillo de placas de contrapivote
Б 4М 32	Катушка Coil Spule Bobine Bobina	Б 4М 49	Винт балансового моста Balance cock screw Schraube fur Unruhklöben Vis de pont de balancier Tornillo de puente de volante
Б 4М 34	Ось вилки Pallet staff Ankerwelle Tige d'ancre Eje de horquilla	Б 4М 50	Винт мостов Cock screw Schraube fur Brücken Vis des ponts Tornillo de puentes
Б 4М 35	Магнит фиксирующий Fixing magnet Haltemagnet Aimant de maintien Iman fijador	Б 4М 53	Колесо центральное Centre wheel Minutenrad Roue de centre Rueda de centro
Б 4М 36	Штифт вилки Pallet fork pin Ankerstift Goupille d'ancre Pasador de horquilla	Б 4М 55	Пружина фрикционная Friction spring Schleppfeder Ressort de friction Muelle de friction
Б 4М 37	Штифт ограничительный Banking pin Begrenzungsstift Goupille de limitation Pasador de limite	Б 4М 56	Втулка центрального колеса Centre wheel sleeve Lagerrohr fur Minutenrad Tube de roue de centre Casquillo de rueda de centro
Б 4М 41	Пружина червяка Worm spring Schneckenfeder Ressort de vis sans fin Muelle de tornillo sinfin	Б 4М 57	Минутник Cannon pinion Minutenrohr Chaussee Cañon de minutos

Индекс детали Part index Teil-Index N° de la pièce Indice de la pieza	Наименование Description Benennung Dénomination Denominación	Индекс детали Part index Teil-Index N° de la pièce Indice de la pieza	Наименование Description Benennung Dénomination Denominación
Б-4М-77	Шайба упорная тормоза Whip thrust washer Anschlagscheibe für Stopphebel Rondelle de fouet, arrêt au balancier Arandela de tope del freno	00041603 1,6×0,3-011	Шайба Washer Scheibe Rondelle Arandela
Б-4М-78	Винт приставного хода Attached escapement screw Schraube für Einsatz-Hemmung Vis de porte-échappement Tornillo de escape acoplable	Mn42Б СБ 0,005	Транзистор Transistor Transistor Transistor Transistor
СС-1430-0,5	Камень сквозной Hole jewel Lochstein Pierre à trou Piedra pasante	КЛС-1-Н-33000	Конденсатор Capacitor Kondensator Condensateur Condensador
И12050	Камень накладной Cap jewel Deckstein Pierre de contre-pivot Piedra de placa de contrapivote	К-50-3-6-20	Конденсатор Capacitor Kondensator Condensateur Condensador
M1,6×5	Винт Screw Schraube Vis Tornillo	BC-0,125-270K	Резистор Resistor Widerstand Résistance Resistor

МАЯК MAJAK

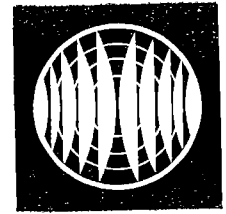

Приставной балансовый анкерный ход, 11 рубиновых камней, период колебания 0,4 с.

Balance clock, attached lever escapement, 11 rubies, swing period 0.4 s.

Anker-Einsatz-Hemmung, 11 Rubinsteine, Schwingungsdauer der Unruh 0,4 Sek.

Porte-échappement à ancre et balancier, 11 rubis, période d'oscillation: 0,4 s.

Escape de áncora acoplable de volante, 11 rubíes, período de oscilación 0,4 s.

X-7M

КАЛИБР
CALIBRE
KALIBER
CALIBRE
CALIBRE

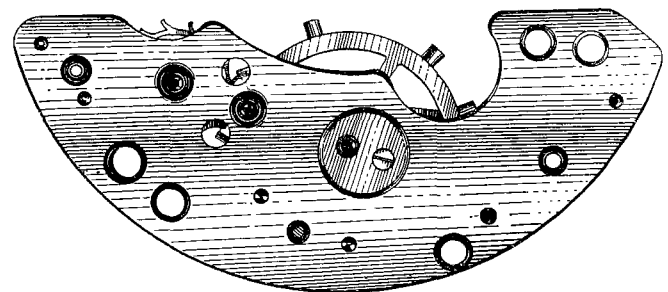
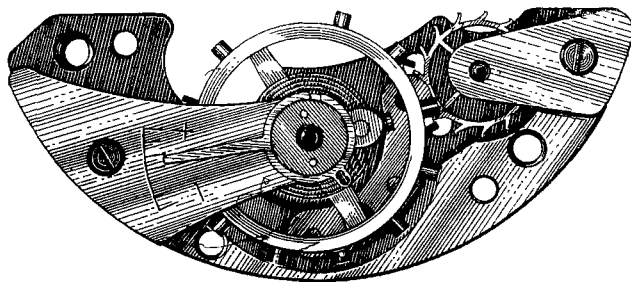

Калибр • Calibre •
Kaliber • Calibre •
Calibre

X-7M

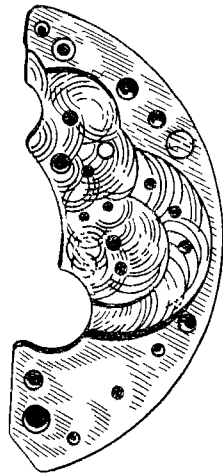

X7-002

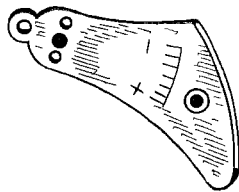

X-7M-004

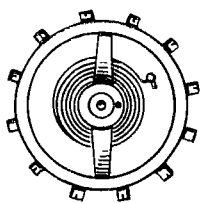

X7M-005

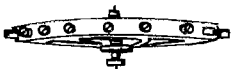

X7M-0010

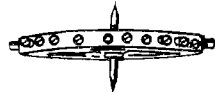

X6-003

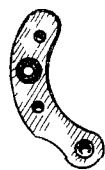
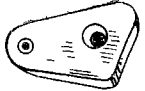

X7-008

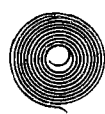

X7-5

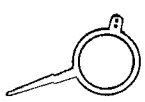

X7M-003



K4-0015



X7-007



K4-008



X300-16



K4-75



K4-009



X7-3



K4-76



K4-42



X7-7



K4-43



K4-85



K4-82



K4-83



04-1222



00-1222



H1240



K4-104



X7-6

ПРИСТАВНОЙ ХОД • ATTACHED ESCAPEMENT • EINSATZ-HEMMUNG
 PORTE-ESCAPPEMENT • ESCAPE ACOPABLE

X-7M

Индекс детали Part index Teil Index N° de la piece Indice de la pieza	Наименование Description Benennung Denomination Denominacion	Индекс детали Part index Teil Index N° de la piece Indice de la pieza	Наименование Description Benennung Denomination Denominacion
X 7M C63	Регулятор со штифтами Regulator with pins Rucker mit Stiften Raquette avec goupilles Raqueta con pasadores	КЧ С69	Накладка баланса верхняя Cap jewel for balance, upper Deckplatte fur Unruh, oben Coqueret de balancier Placa de contrapivote de volante superior
X 7M C64	Мост балансовый с камнем Jewelled balance cock Unruhkloben mit Stein Pont de balancier empieree Puente de volante con piedra	X7 3	Ось баланса Balance staff Unruhwelle Axe de balancier Eje de volante
X 7M C610	Ось баланса с ободом Balance staff and rim Unruhwelle mit Unruhreif Axe de balancier Eje de volante con aro	X7 5	Волосок Hairspring Spirale Spiral Espiral
X7 C62	Платина с камнями Jewelled plate Werkplatte mit Steinen Platine empieree Platina con piedras	X7 6	Штифт Pin Stift Goupille Pasador
X 7M C65	Баланс с волоском и колонкой Balance with hairspring and stud Unruh mit Spirale und Spiral klotzchen Balancier avec spirale virole Volante con espiral y piton	X7 7	Ось анкерной вилки Pallet staff Ankerwelle Tige d'ancre Tija de ancora
X7 C67	Вилка анкерная с палетами Jewelled pallet fork Anker mit Hebungsteinen Ancre montee Horquilla de ancora con paletas	КЧ 42	Колодка волоска Hairspring collet Spiralrolle Virole pour spiral Virola de espiral
X7 C68	Мост анкерный с камнем Jewelled anchor bridge Ankerkloben mit Stein Pont d'ancre empieree Puente de ancora con piedra	КЧ 43	Колонка волоска Hairspring stud Spiralklotzchen Piton pour spiral Piton de espiral
X6 C63	Мост ходовой с камнем Jewelled escape bridge Gingradbrücke mit Stein Pont d'echappement empieree Puente de escape con piedra	КЧ С615	Колесо анкерное с грибом Anchor wheel and pinion Ankerad mit Trieb Roue d'ancre pivotee Rueda de ancora pivoteada
X3C6 16	Двойной ролик с эллипсом Two piece roller with jewel Hebelscheibe mit Hebelstein Plateau avec ellipse Platillo con ellipse	КЧ 75	Винт мостов ходового и балансового Escape and balance cock screw Schraube fur Hemmungsbrücke und Unruhkloben Vis de ponts d'echappement et de ba lancier Tornillo de los puentes de escape y de volante
КЧ С68	Накладка баланса нижняя Cap jewel for balance, lower Deckplatte fur Unruh unten Plaque de contre pivot de balancier dessous Placa de contrapivote de volante in ferior	КЧ 76	Винт анкерного моста Anchor bridge screw Schraube fur Ankerkloben Vis de pont d'ancre Tornillo de puente de ancora

Индекс детали Part index Teil-Index N° de la pièce Indice de la pieza	Наименование Description Benennung Dénomination Denominación	Индекс детали Part index Teil-Index N° de la pièce Indice de la pieza	Наименование Description Benennung Dénomination Denominación
КЧ-82	Винт колонки волоска Hairspring stud screw Schraube für Spiralklötzchen Vis de piton de spiral Tornillo de pitón de espiral	КЧ-104	Шайба регулировочная Washer, regulated Regulierscheibe Régulateur de raquette Arandela de regulación
КЧ-83	Винт накладок баланса Balance cap jewel screw Schraube für Deckplatte der Unruh Vis de plaque de contre-pivot de balancier Tornillo de placas de contrapivote de volante	СЦ-1222	Камень осей анкерной вилки и колеса Jewel for pallet fork and wheel staffs Stein für Ankerwelle und Ankerrad Pierre d'ancre et de roue Piedra de tija de áncora y rueda
КЧ-85	Винт баланса Balance screw Unruh-schraube Vis de balancier Tornillo de volante	СС-1222	Камень баланса, верхний и нижний Jewel for balance, upper and lower Stein für Unruh, oben und unten Pierre de balancier, dessus et dessous Piedra de volante superior e inferior
		H1240	Камень баланса накладной Cap jewel for balance Deckstein für Unruh Pierre de contre-pivot de balancier Piedra de contrapivote de volante

ЧАСЫ-БУДИЛЬНИКИ ALARM CLOCKS · WECKER
REVEILS DESPERTADORES

СЕВАНИ SEVANI

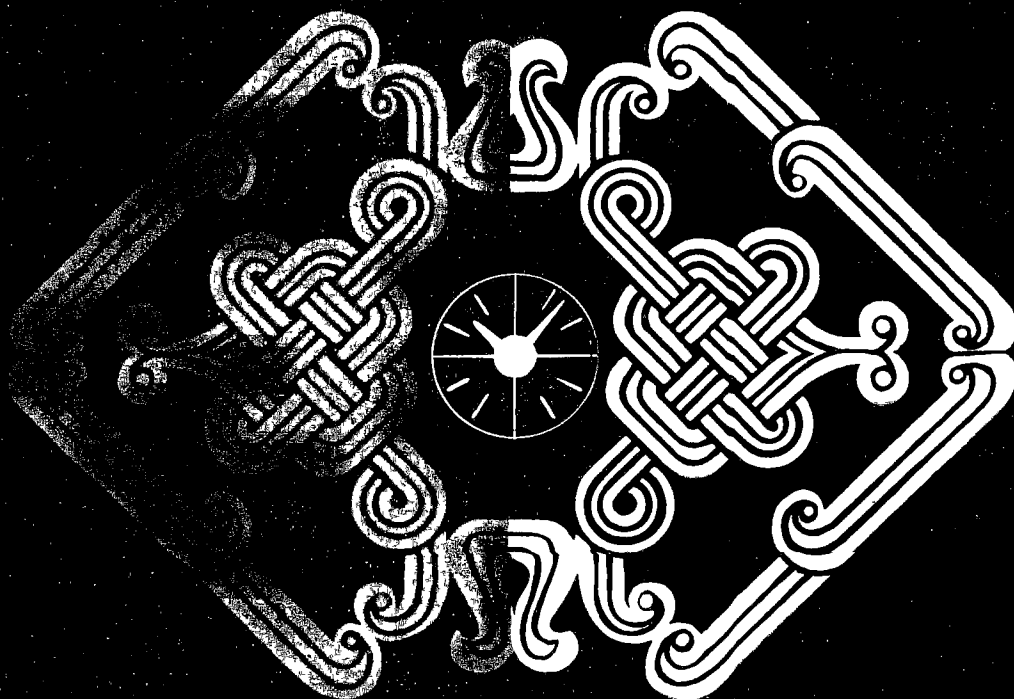

СЕВАНИ SEVANI



Настольно-настенные электронно-механические часы, магнитно-электрический привод баланса, 4 рубиновых камня, период колебания 0,4 с.

Table (wall) transistorized clock, 4 rubies, swing period 0.4 s.

Elektronisch-mechanische Wand- und Tischuhr, magnetelektrischer Antrieb der Unruh, 4 Rubinsteine, Schwingungsdauer der Unruh 0,4 Sek.

Pendule-pendulette életronomécanique, porte-échappement électrique aimanté de balancier, 4 rubis, période d'oscillation: 0,4 s.

Reloj de sobremesa y pared electronomecánico, accionamiento magnetoeléctrico del volante, 4 rubíes, período de oscilación 0,4 s.

59186
(Б-4М)

КАЛИБР
CALIBRE
KALIBER
CALIBRE
CALIBRE

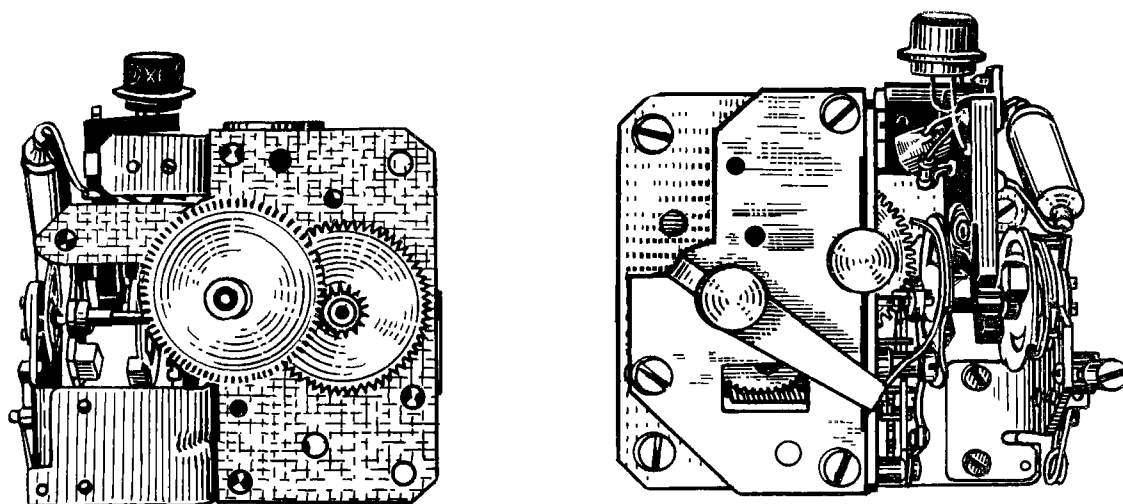

Калибр • Calibre • Kaliber • Calibre • Calibre 59186
50×58 мм (mm), H=29 мм (mm) (Б-4М)

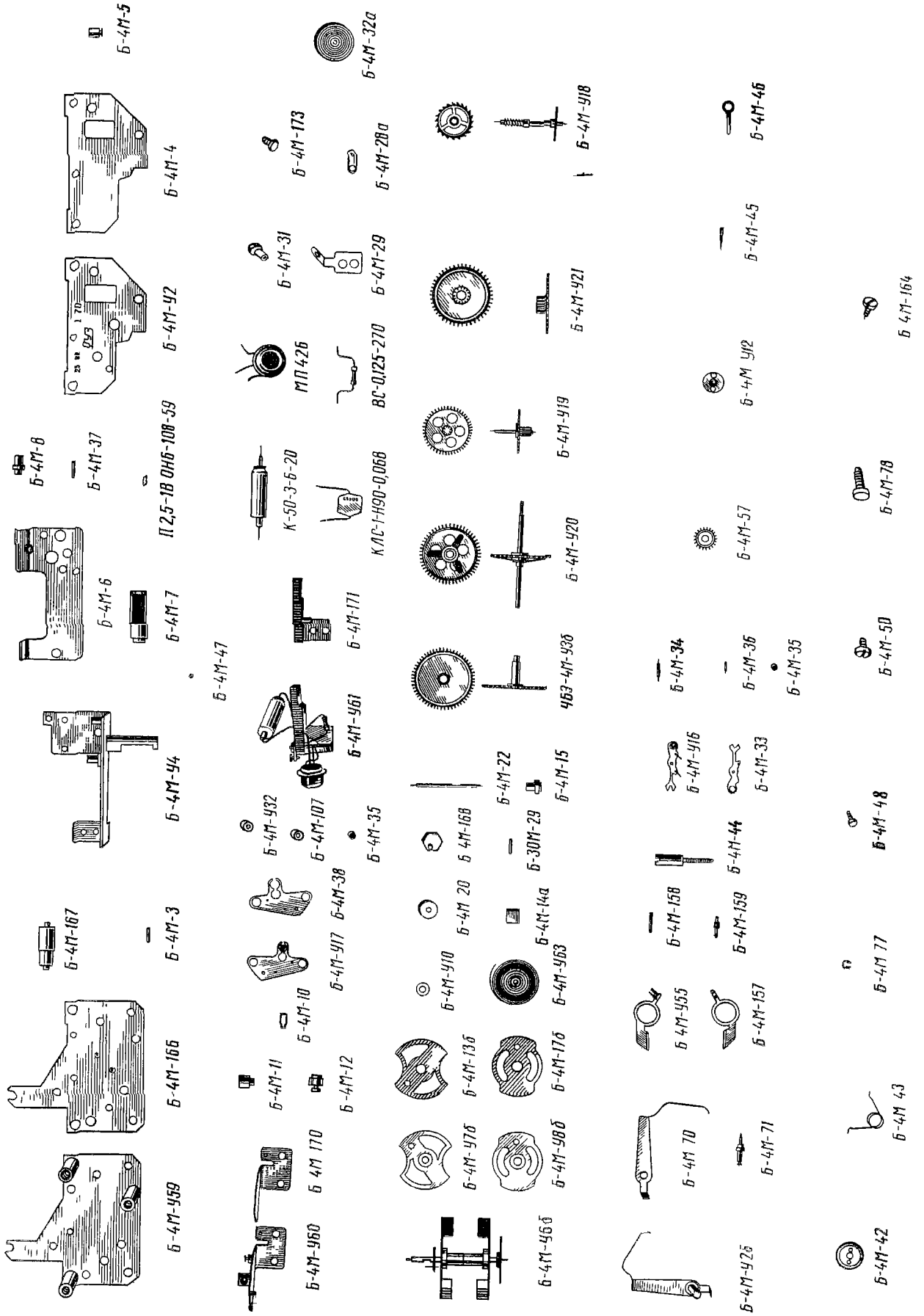

59186 (Б-4М)

Индекс детали Part index Teil-Index N° de la pièce Índice de la pieza	Наименование Description Benennung Dénomination Denominación	Индекс детали Part index Teil-Index N° de la pièce Índice de la pieza	Наименование Description Benennung Dénomination Denominación
Б 4М У59	Платина передняя Front plate Vorderplatte Platine dessus Platina delantera	Б 4М-У2	Мост ангренажный Train wheel bridge Räderwerkbrücke Pont de rouage Puente de rodaje
Б 4М-166	Платина передняя Front plate Vorderplatte Platine dessus Platina delantera	Б-4М-4	Мост ангренажный Train wheel bridge Räderwerkbrücke Pont de rouage Puente de rodaje
Б 4М-167	Колонка платины Plate stud Pfeiler für Werkplatte Pilier des platines Pitón de platina	Б 4М-5	Втулка тормоза баланса Whip sleeve Lagerrohr für Unruh-Stopphebel Tube de fouet de balancier Casquillo de freno del volante
Б 4М-3	Ось вехсельная Minute staff Wechselradwelle Axe de roue de minuterie Eje de minutería	Б-4М У60	Мост балансый Balance cock Unruhkloben Pont de balancier Puente de volante
Б-4М-У4	Платина приставного хода Attached escapement plate Platte für Einsatz-Hemmung Platine de porte-échappement Platina del escape acoplable	Б 4М-170	Мост балансый Balance cock Unruhkloben Pont de balancier Puente de volante
Б 4М 6	Платина приставного хода Attached escapement plate Platte für Einsatz-Hemmung Platine de porte-échappement Platina del escape acoplable	Б-4М-11	Колонка винта регулятора Regulator screw stud Stift für Ruckerschraube Piton de vis de raquette Pitón de tornillo de raqueta
Б 4М-7	Трубка ходового триба Escape pinion pipe Rohr für Gangradtrieb Tube du pignon d'échappement Tubito del piñón de escape	Б-4М-12	Зацеп пружины Hook for mainspring Sperrhaken für Feder Crochet de ressort Enganche de muelle
Б-4М-47	Втулка трубки Pipe sleeve Lagerfutter für Rohr Tube d'embrayage Casquillo de tubo	Б 4М-10	Колонка волоска Hairspring stud Spiralklotzchen Piton pour spiral Pitón de espiral
Б 4М 8	Колонка ходового моста Escape bridge stud Pfeiler für Gangradbrücke Pilier de pont d'échappement Pitón del puente de escape	Б 4М-У17	Мост ходовой Escape bridge Gangradbrücke Pont d'échappement Puente de escape
Б-4М-37	Штифт ограничительный Banking pin Begrenzungsstift Goupille de limitation Pasador de limite	Б-4М 38	Мост ходовой Escape bridge Gangradbrücke Pont d'échappement Puente de escape
П2,5-1В ОН6-108-59	Штифт фиксирующий Fixing pin Blockierstift Goupille de fixation Pasador fijador	Б 4М У32	Магнит фиксирующий Fixing magnet Haltemagnet Aimant de maintien Imán fijador

Индекс детали Part index Teil-Index N° de la pièce Indice de la pieza	Наименование Description Benennung Dénomination Denominación	Индекс детали Part index Teil-Index N° de la pièce Indice de la pieza	Наименование Description Benennung Dénomination Denominación
Б-4М-107	Втулка магнита Magnet sleeve Hülse für Magnet Tube d'aimant Casquillo del imán	Б-4М-32а	Катушка Coil Spule Bobine Bobina
Б-4М-35	Магнит фиксирующий Fixing magnet Haltemagnet Aimant de maintien Imán fijador	Б-4М-У66	Баланс Balance Unruh Balancier Volante
Б-4М-У61	Блок монтажный Mounting block Montageblock Bloc de montage Polea de montaje	Б-4М-У76	Обод баланса Balance rim Unruhreif Balancier Aro de volante
Б-4М-171	Кронштейн Bracket Träger Support Soporte	Б-4М-У86	Переключатель баланса Balance cross bar Unruharm Bras de balancier Travesaño de volante
К-50-3-6-20	Конденсатор Capacitor Kondensator Condensateur Condensador	Б-4М-136	Обод баланса Balance rim Unruhreif Balancier Aro de volante
КЛС-1-Н90-0,068	Конденсатор Capacitor Kondensator Condensateur Condensador	Б-4М-176	Переключатель баланса Balance cross bar Unruharm Bras de balancier Travesaño de volante
МП42Б	Транзистор Transistor Transistor Transistor Transistor	Б-4М-У10	Поводок Carrier Mitnehmer Fouet Brazo de arrastre
ВС-0,125-270	Резистор Resistor Widerstand Résistance Resistor	Б-4М-У63	Волосок Hairspring Spirale Spiral Espiral
Б-4М-31	Заклепка Rivet Niet Plot Remache	Б-4М-20	Шайба поводка Carrier washer Mitnehmerscheibe Rondelle de fouet Arandela de brazo de arrastre
Б-4М-29	Токосъемник Current collector Stromabnehmer Contact glissant Colector de corriente	Б-4М-14а	Магнит Magnet Magnet Aimant Imán
Б-4М-173	Винт балансового моста Balance cock screw Schraube für Unruhkloben Vis de pont de balancier Tornillo de puente de volante	Б-4М-168	Противовес Counterweight Gegengewicht Contrepoids Contrapeso
Б-4М-28а	Переключатель Jumper Steg Barrette de jonction Puente	Б-30М-29	Штифт баланса Balance pin Unruhstift Goupille de balancier Pasador de volante

Индекс детали Part index Teil-Index N° de la pièce Índice de la pieza	Наименование Description Benennung Dénomination Denominación	Индекс детали Part index Teil-Index N° de la pièce Índice de la pieza	Наименование Description Benennung Dénomination Denominación
Б-4М-22	Ось баланса Balance staff Unruhwelle Axe de balancier Eje de volante	Б-4М-158	Штифт регулятора Regulator pin Rückerstift Goupille de raquette Pasador de raqueta
Б-4М-15	Втулка баланса Balance sleeve Lagerrohr für Unruh Tube de balancier Casquillo de volante	Б-4М-159	Штифт регулятора Regulator pin Rückerstift Goupille de raquette Pasador de raqueta
ЧБЭ-4М-У36	Колесо часовое Hour wheel Stundenrad Roue des heures Rueda de horas	Б-4М-44	Винт регулятора Regulator screw Rückerschraube Vis de raquette Tornillo de raqueta
Б-4М-У20	Колесо центральное Centre wheel Minutenrad Roue de centre Rueda de centro	Б-4М У16	Вилка в сборе Pallet fork, mounted Anker, montiert Ancre montée Horquilla ajustada
Б-4М-У19	Колесо червячное Worm wheel Schneckenrad Roue de vis sans fin Rueda helicoidal	Б-4М-33	Вилка Pallet fork Anker Ancre Horquilla
Б-4М-У21	Колесо вехсельное Minute wheel Wechselrad Roue de minuterie Rueda de minutería	Б 4М-34	Ось вилки Pallet staff Ankerwelle Tige d'ancre Eje de horquilla
Б-4М-У18	Колесо ходовое Escape wheel Gangrad Roue d'échappement Rueda de escape	Б-4М-36	Штифт вилки Pallet fork pin Ankerstift Goupille d'ancre Pasador de horquilla
Б-4М-У26	Тормоз баланса Whip Unruh-Stopphebel Fouet de balancier Freno de volante	Б-4М-35	Магнит фиксирующий Fixing magnet Haltemagnet Aimant de maintien Imán fijador
Б-4М-70	Пружина тормоза Whip spring Feder für Stopphebel Ressort de fouet Muelle de freno	Б-4М-57	Минутник Cannon pinion Minutenröhrl Chaussée Cañón de minutos
Б-4М-71	Ось тормоза баланса Whip staff Welle für Stopphebel Axe de fouet de balancier Eje de freno de volante	Б 4М-У12	Накладка баланса Cap jewel for balance Deckplatte für Unruh Plaque de contre-pivot de balancier Placa de contrapivote de volante
Б-4М У55	Регулятор в сборе Regulator, mounted Rücker, montiert Raquette montée Raqueta ajustada	Б-4М-45	Штифт волоска ограничительный Hairspring banking pin Begrenzungsstift für Spirale Goupille de limitation pour spirale Pasador de espiral limitador
Б-4М-157	Регулятор Regulator Rücker Raquette Raqueta	Б-4М-46	Пружина фрикционная Friction spring Schleppfeder Ressort de friction Muelle de fricción

Индекс деталл Part index Teil-Index N° de la pièce Índice de la pieza	Наименование Description Benennung Dénomination Denominación	Индекс деталл Part index Teil-Index N° de la pièce Índice de la pieza	Наименование Description Benennung Dénomination Denominación
Б-4М-42	Шайба регулятора Regulator washer Rückerscheibe Rondelle de raquette Arandela de raqueta	Б-4М-50	Vis des plaques Tornillo de placas de contrapivote Винт мостов Bridge screw Schraube für Brücken
Б-4М-43	Пружина регулятора Regulator spring Rückfeder Ressort de raquette Muelle de raqueta	Б-4М-78	Винт приставного хода Attached escapement screw Schraube für Einsatz-Hemmung Vis de porte-échappement Tornillo de escape acoplable
Б-4М-77	Шайба тормоза баланса Whip washer Scheibe für Unruh-Stopphebel Rondelle de fouet de balancier Arandela de freno de volante	Б-4М-164	Винт приставного хода Attached escapement screw Schraube für Einsatz-Hemmung Vis de porte-échappement Tornillo de escape acoplable
Б-4М-48	Винт накладок Cap screw Schraube für Deckplatten		

СЕВАНИ SEVANI



Центральная сигнальная стрелка, сигнальное устройство, штифтно-анкерный ход, 4 рубиновых камня, период колебания 0,6 сек.

Centre alarm hand, alarm device, pin anchor escapement, 4 rubies, swing period — 0.6 sec.

Zentrumläutwerkzeiger, Läutwerk, Stiftenankerhemmung, 4 Rubinsteinen, Schwingungsdauer der Unruh 0,6 Sek.

Aiguille de sonnerie au centre, sonnerie, échappement à ancre et cheville, 4 rubis, période d'oscillation: 0,6 s.

Aguja central y dispositivo de sonería, escape de rueda de clavijas, 4 rubíes, período de oscilación 0,6 s.

8973

КАЛИБР
CALIBRE
WERKKALIBER
CALIBRE
CALIBRE

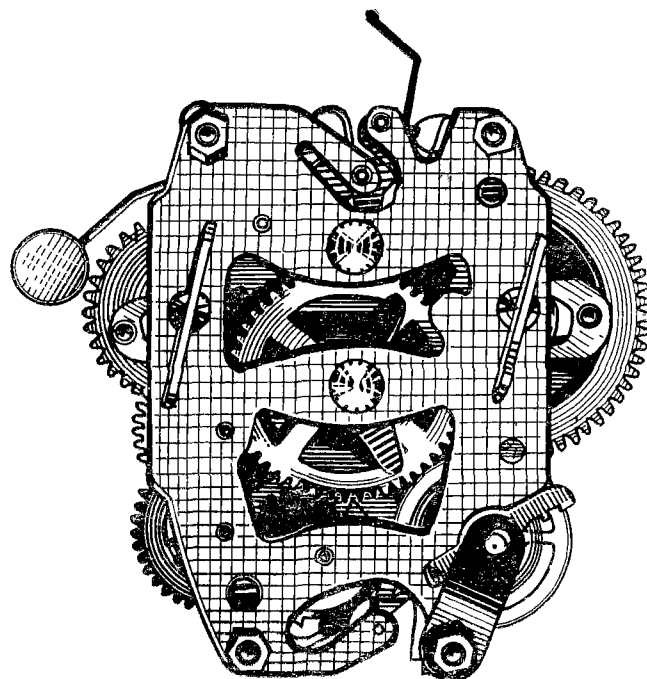
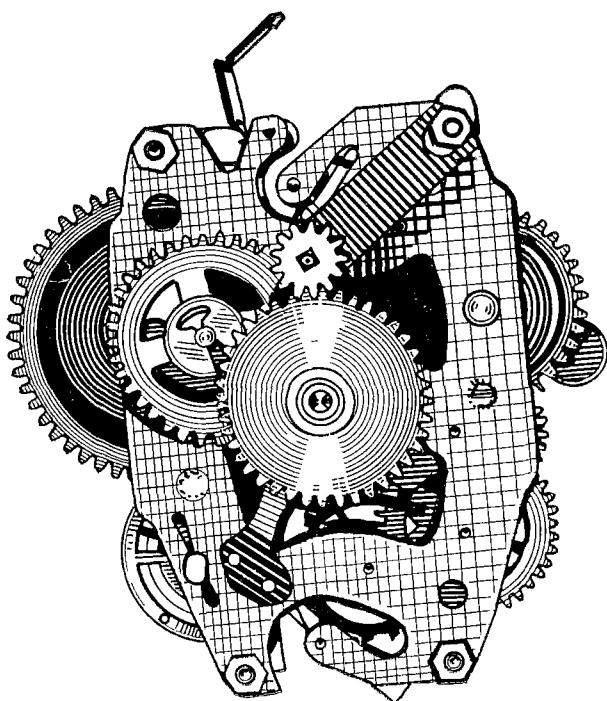

Калибр • Calibre • Kaliber • Calibre • Calibre
Ø 89 мм (mm), H = 22,4 мм (mm)

8973

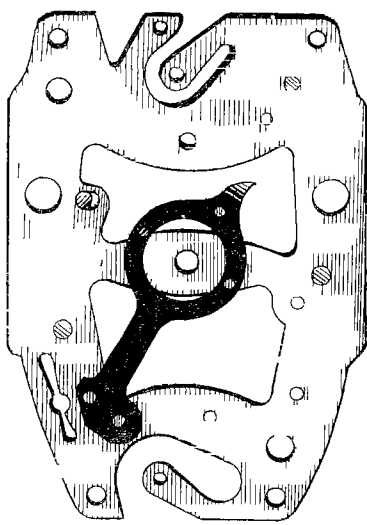

17M 92-a

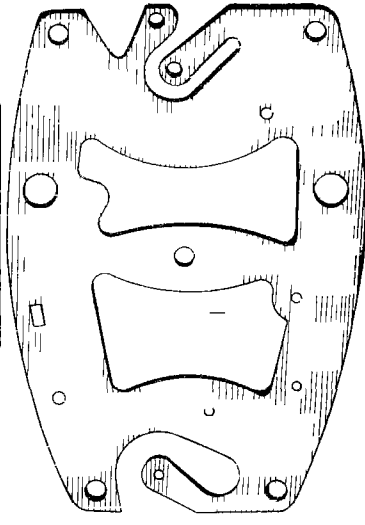

17M 2

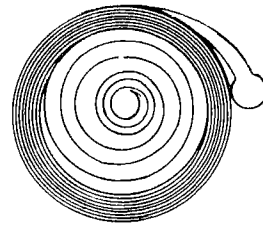

770

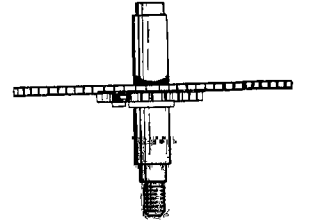
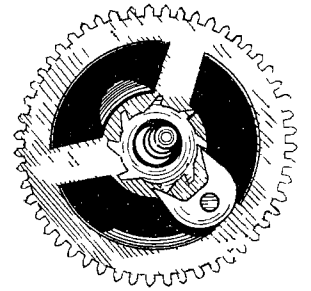

178

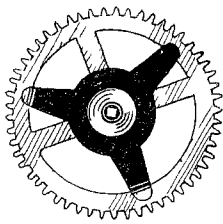

17M 916

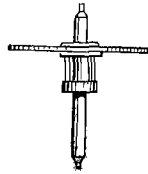
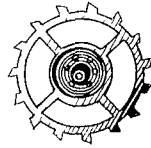

702

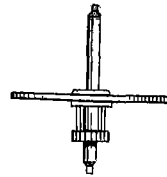
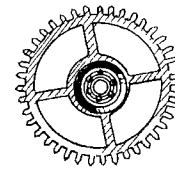

210

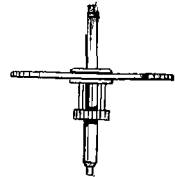
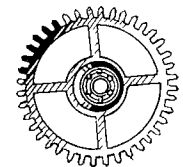

220

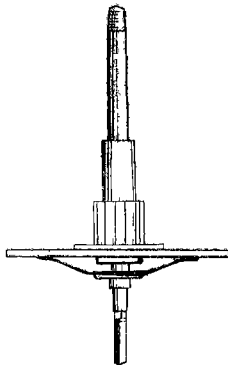

17M 917 a



Б 18

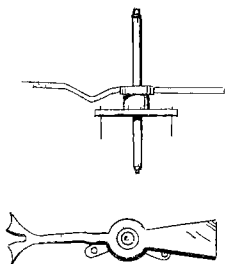

710



Б 1588

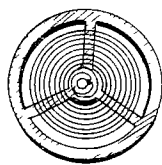

18M 93

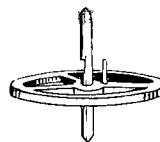
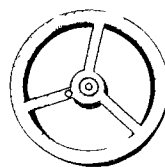

720



723

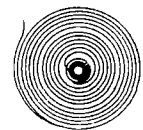

733

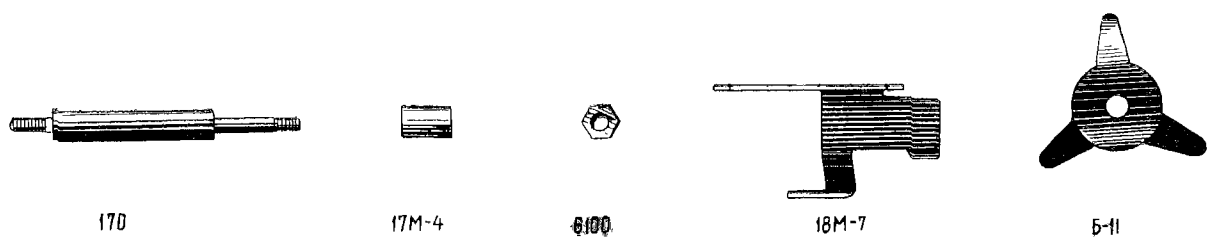
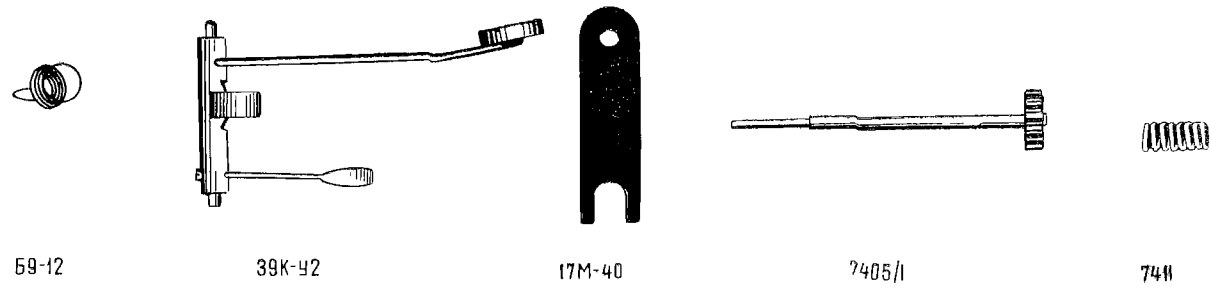
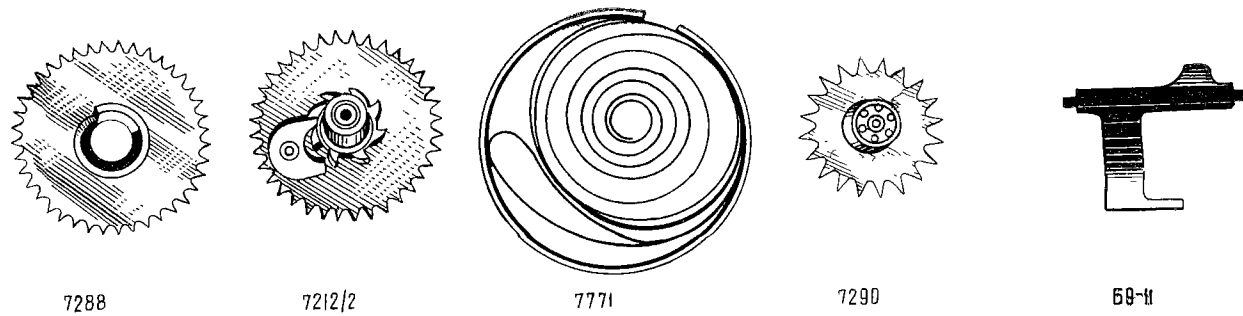
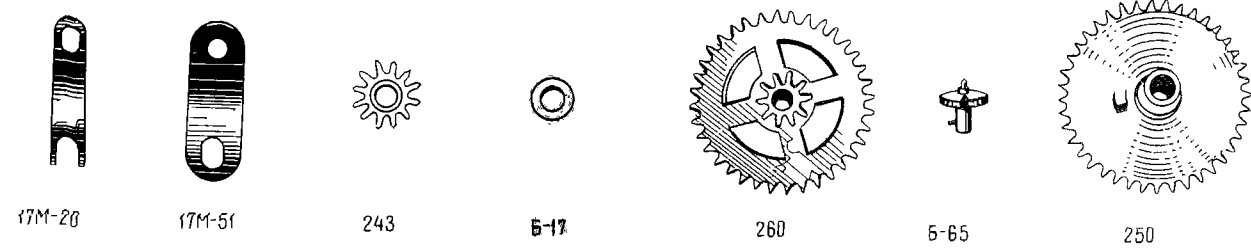
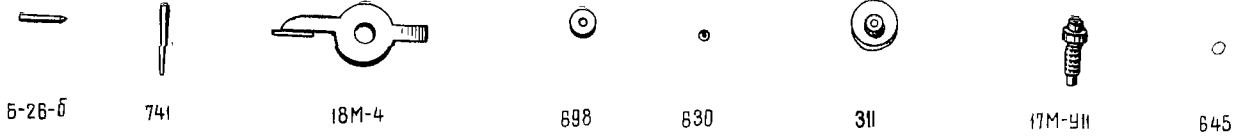

8973

№ детали Part No. Teilnummer N° de la pièce N° de la pieza	Наименование Description Benennung Dénomination Denominación	№ детали Part No. Teilnummer N° de la pièce N° de la pieza	Наименование Description Benennung Dénomination Denominación
170	Колонка Stud Pfeiler Pilier Pitón	698	Бушон верхний камня баланса Bushing for balance, upper Zapfenfutter für Unruh, oben Bouchon de balancier, dessus Aro de metal de volante, superior
178	Заводное колесо Crown wheel Federead Roue motrice Rueda motriz	702	Анкерное колесо с трибом Escape wheel and pinion Ankerrad mit Trieb Roue d'ancre pivotée Rueda de áncora pivoteada
210	Промежуточное колесо с трибом Third wheel and pinion Kleinbodenrad Roue moyenne Rueda primera	710	Анкерная вилка с осью Jewelled pallet fork and staff Anker mit Welle Ancre montée Ancora ajustada
220	Секундное колесо с трибом Fourth wheel and pinion Sekundenrad mit Trieb Roue de seconde Rueda de segundos	720	Баланс с осью и двойным роликом Balance with roller, pivoted Unruh mit Welle und Hebelscheibe Balancier pivoté avec plateau Volante pivotado con platillo
243	Минутный триб (минутник) Capion pinion Minutentrieb (Minutenrohr) Chaussée (lanternée) Cañon de minutos (con muesca de apretar)	723	Ось баланса Balance staff Unruhwelle Axe de balancier Eje de volante
250	Часовое колесо Hour wheel Stundenrad Roue des heures Rueda de horas	733	Волосок с колодкой Coiled hairspring Spirale mit Spiralrolle Spiral virolé Espiral con virola
260	Вексельное колесо Minute wheel Wechselrad Roue de minuterie Rueda de minuteria	741	Штифт колодки Hairspring collet pin Spiralrollenstift Goupille de virole Pasador de virola
311	Накладка с камнем для баланса, верхняя Upper cap jewel with end-piece, for balance Decksteinplattchen für Unruh, oben Coquetet empiétre pour balancier, dessus Placa de contrapivote raqueta en gastada	770	Заводная пружина Mainspring Aufzugfeder Ressort de barillet Muelle real (cuerda)
630	Камень баланса, верхний Jewel for balance, upper Stein für Unruh, oben Pierre de balancier, dessus Piedra superior de volante	6100	Гайка для платины Plate nut Schraubenmutter für Werkplatte Eciou de platine Tuerca para platina
645	Накладной камень Cap jewel Deckstein Pierre de contre-pivot Piedra de contrapivote	7212/2	Заводное колесо сигнального механизма Alarm power wheel Lautwerk-Federrad Roue motrice de sonnerie Rueda motriz de soneria
		7288	Колесо освобождения Unlocking wheel Auslosungsrad Roue de déclenchement Rueda disparadora

№ детали Part No Teilnummer N° de la piece N° de la pieza	Наименование Description Benennung Denomination Denominacion	№ детали Part No Teilnummer N° de la piece N° de la pieza	Наименование Description Benennung Denomination Denominacion
7290	Сигнальное колесо Alarm wheel Lautwerkkrad Roue de sonnerie Rueda de soneria	Б 18	Шайба упорная Thrust washer Stutzscheibe Rondelle d'appui Arandela de tope
7405/1	Переводной вал сигнального механизма Alarm setting stem Welle fur Lautwerk-Zeigerstellung Tige de mise à l'heure de sonnerie Tija de puesta en hora de soneria	Б 26 б	Штифт баланса Balance pin Unruhstift Goupille de balancier Pasador de volante
7411	Пружина переводного вала сигнального механизма Alarm setting stem spring Feder fur Lautwerk Zeigerstellwelle Ressort de tige de mise a l'heure de sonnerie Muelle de tija de puesta en hora de soneria	Б 65	Шайба брошь Washer broach Scheibe Brosche Rondelle broche Arandela broche
7771	Заводная пружина сигнального механизма Alarm mainspring Lautwerk Zugfeder Ressort de barillet de sonnerie Muelle del cubo de soneria	Б-158-в	Штифт анкерной скобы Anchor pin Ankerstegstift Goupille de la clavette d'ancre Pasador de chaveta de anclora
17M 4	Втулка колонки Stud sleeve Pfeilerrohr Tube de piton Casquillo de piton	Б9 11	Защелка останова Stop click Sperrklinke fur Anhaltevorrichtung Bouton d'arrêt de sonnerie Trinquete de parada
17M-20	Пружина бушона Bushing spring Zapfenfutterfeder Ressort de bouchon Muelle de aro de metal	Б9 12	Пружина останова Stop spring Feder fur Anhaltevorrichtung Ressort d'arrêt de sonnerie Muelle de parada
17M 40	Пластинчатая шайба Plate washer Plattenscheibe Rondelle mince Arandela lamina	17M У2 а	Платина с защелкой передняя Plate with click, front Vorderplatte mit Sperrklinke Platine avant avec arrêt de sonnerie Platina delantera con trinquete
17M 51	Пружина накладки баланса End piece spring, for balance Feder fur Deckplattchen der Unruh Ressort de contre pivot de balancier Muelle de contrapivote de volante	17M 2	Платина задняя Rear plate Hintenplatte Platine, dessous Platina trasera
18M 46	Градусник Regulator Rucker Raquette Raqueta	17M V11	Винт баланса с камнем Jewelled balance screw Unruhschraube mit Stein Vis de balancier avec rubis Tornillo de volante engastado
Б 11	Пружина среднего колеса Centre wheel spring Feder fur Mittelrad Ressort de roue moyenne Muelle de rueda de centro	17M У16	Валик среднего колеса с муфтой Centre wheel stem with clutch Welle fur Mittelrad mit Kupplung Arbre de roue moyenne avec manchon Eje de rueda de centro con embrague
Б 17	Шайба вксельного колеса Minute wheel washer Wechselradscheibe Rondelle de roue de minuterie Arandela de rueda de minuteria	17M У17 а	Среднее колесо с валком Centre wheel and stem Mittelrad mit Welle Roue moyenne avec arbre Rueda de centro con eje
		18M У3	Обод баланса с волоском Balance with hairspring Unruhreif mit Spirale Balancier avec spirale Aro de volante con espiral

№ детали Part No. Teilnummer N° de la pièce N° de la pieza	Наименование Description Benennung Dénomination Denominación	№ детали Part No. Teilnummer N° de la pièce N° de la pieza	Наименование Description Benennung Dénomination Denominación
39К-У2	Скобочный валик Anchor stem Stegwelle Marteau de sonnerie Tija de grapa	18М-7	Защелка останова Stop click Sperrklinke für Anhaltevorrichtung Bouton d'arrêt de sonnerie Trinquete de parada